

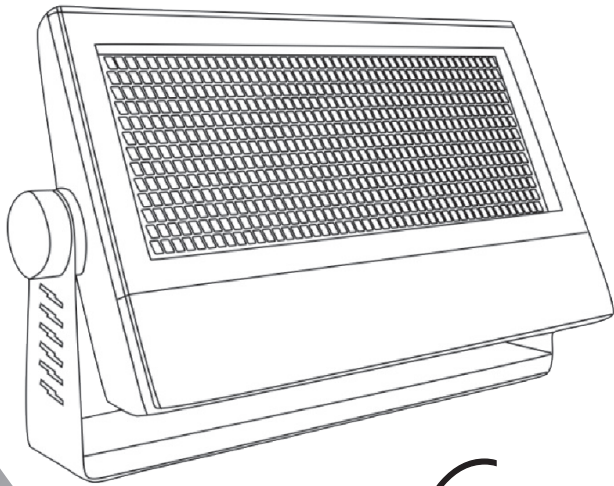

Starway

STORMLite HD



BC dor system[©]

MANUEL DE L'UTILISATEUR

T able des matières

Spécifications Techniques	4
Photométrie	5
Réglementation	10
Garantie applicable en France	10
Utilisation en DMX512	12
Commandes et Afficheur	13
Architecture du menu	14
Description du menu	16
Affectation des canaux	21

StrongLite HD est un projecteur hybride très forte puissance qui peut être utilisé, aussi bien, en stroboscope qu'en changeur de couleur.

StrongLite HD est également équipé du système innovant de gestion couleur BC^{olor system}® procurant au concepteur la possibilité d'ajuster en temps réel les macros de blanc ainsi que les teintes de la roue couleur.

BC^{olor system}® permet de sélectionner un blanc parmi les 10 valeurs de blanc calibrés de 2700° À 10000°K, tout en conservant le contrôle de la trichromie dans la plage de température couleur choisie.

BC^{olor system}® permet également de recalibrer les macros de blanc, de manière s'harmoniser avec un parc de différents projecteurs, et ce quelque soit leur marque.

Lorsque l'une des couleurs de la roue de couleur virtuelle est activée, les canaux RGB sont désactivés mais le canal des LEDs blanche, quant à lui, reste actif afin de «pastelliser» la couleur choisie.

Le STORLITE HD est un projecteur Hybride, pouvant être utilisé tant comme un projecteur changeur de couleur RGBW, segmentable, qu'un stroboscope RGBW haute puissance.

Spécifications Technique

- 650 Leds RGB + 630 Blanches
- Flux lumineux 38700LM, mesure crête 1,28 m/sec
- Angle d'ouverture 120°
- Alimentation auto adaptative de 100 à 240 VAC 50/60 Hz
- Puissance consommée : 800 W
- Programmes + strobe aléatoire
- Gestion de la température des leds
- Gradation 16 bits
- Fréquence des flashes ajustable de 0-30 Hz
- La durée du Flash peut être ajustée de 0-650ms en mode DMX
- Fréquence de rafraîchissement est de 7000Hz (scan rate des leds)
- Connexion DMX sur embases XLR 3&5-pin DMX 120 ohms
- Limite de température d'utilisation Température ambiante (Ta) 40 ° C
- IP65

SPECTROMÉTRIE

Distance 5 mètres		
Couleur	Longueur d'onde	Lux
Rouge	632 nm	296 lux
Vert	519 nm	803 lux
Bleu	456 nm	120 lux
Blanc	6920 K	1220 lux
Toutes les LEDs		2200 lux

MESURES EFFECTUÉES AVEC *USPECTRUM MK305S*

LEDS ROUGES

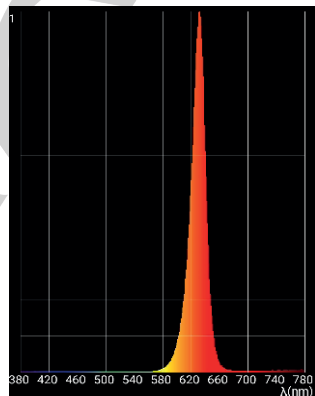
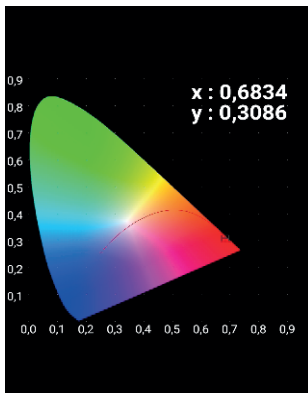

LEDS VERTES

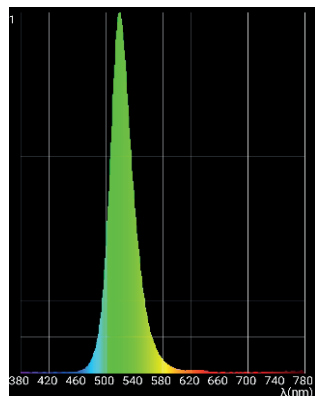
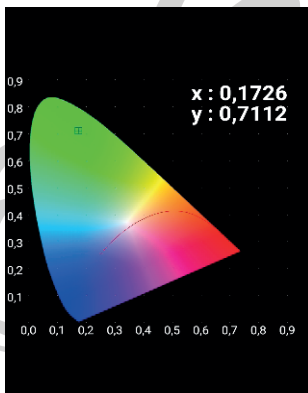

LEDS BLEUES

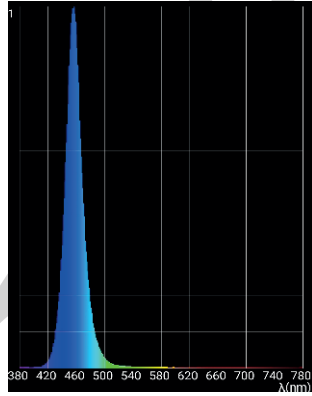
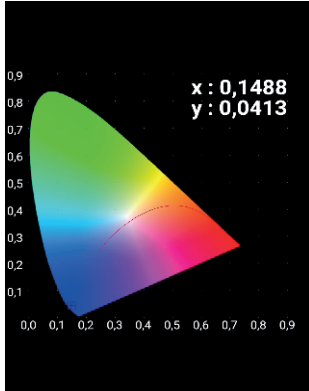

LEDS BLANCHES

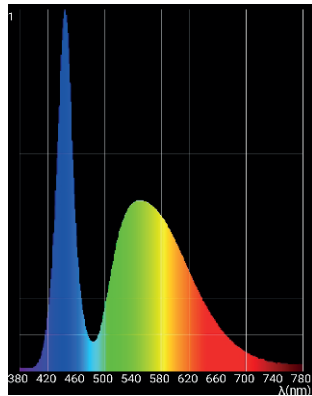
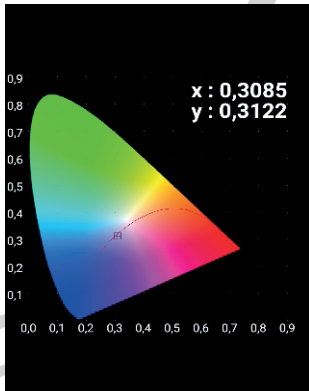

RVB

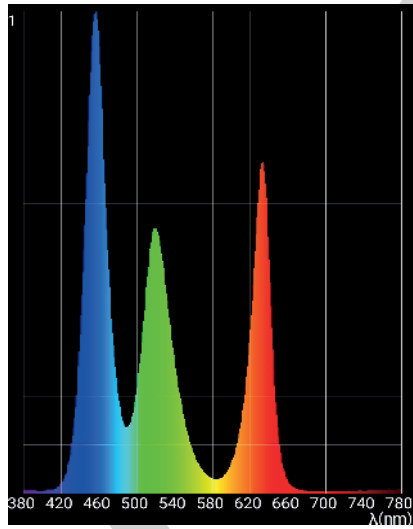

RVBW

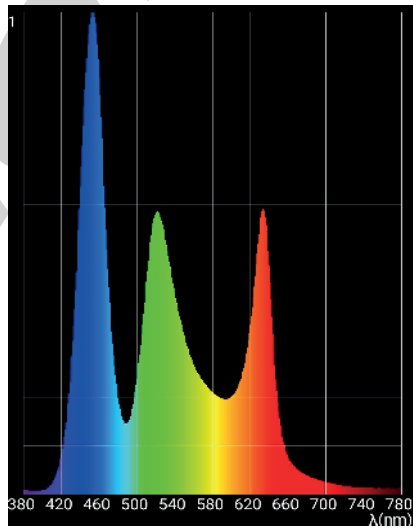

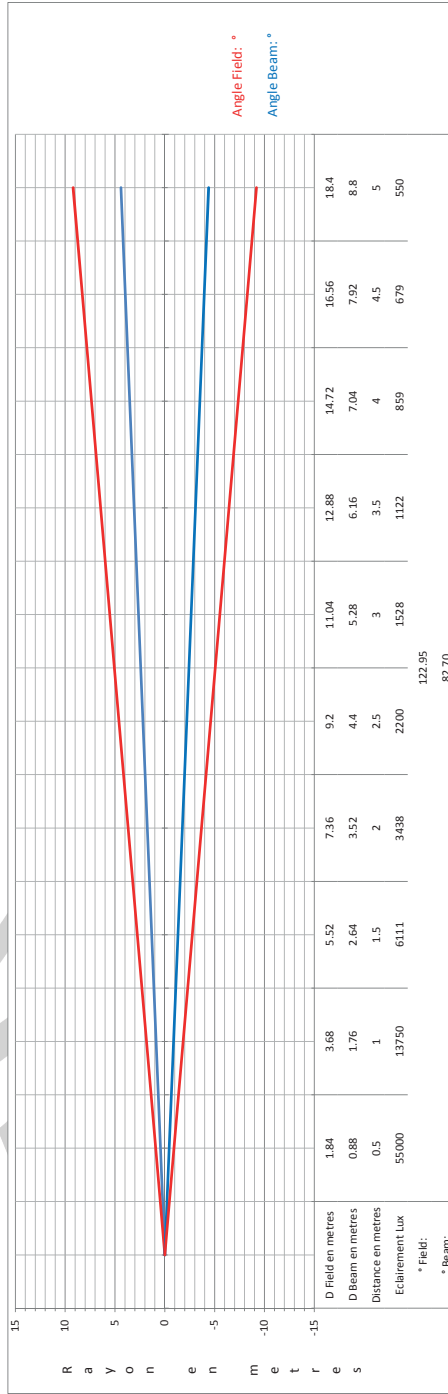

Leds

Mollettes de verrouillage

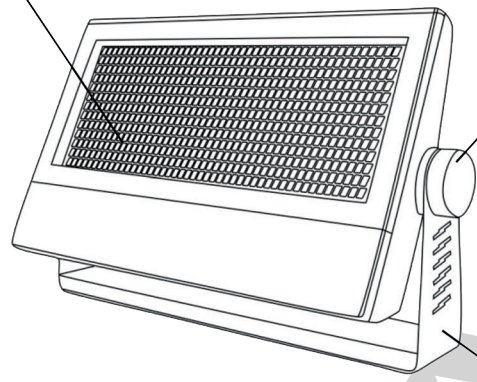

Lyre

Ventilateurs

Radiateur

Powercon IN

Powercon OUT

Support

Afficher LCD et boutons de commande

Connecteurs DMX 3 & 5 pins

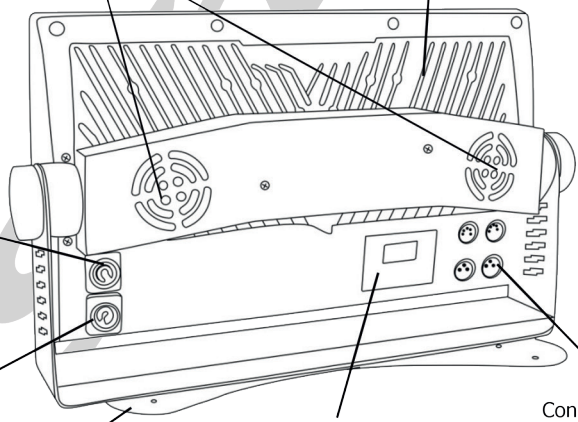

Réglementation

Cet appareil est parfaitement conçu. Il répond aux dispositions réglementaires actuelles : CE, ROHS, R&TTE

Recyclage

Appareil soumis à la DEEE (Collecte sélective). Contribuez à la protection de l'environnement en éliminant les matériaux d'emballage de ce produit via les filières de recyclage appropriées. Recyclez ce produit via une filière DEEE (déchets d'équipements électroniques). Ce produit doit être repris par votre revendeur ou doit être déposé dans un centre de collecte spécifique (déchetterie).

Garantie applicable en France

Le fabricant a apporté le plus grand soin à la conception et à la fabrication de votre produit pour qu'il vous apporte entière satisfaction. Néanmoins, s'il apparaissait que votre produit était défectueux, vous bénéficiez d'une garantie commerciale de 24 mois à compter de la date d'achat. Pour mettre en œuvre cette garantie, l'utilisateur doit présenter le produit au distributeur, accompagné du ticket de caisse ou la facture d'achat accompagnée du numéro de série.

Cette garantie, applicable en France, couvre tous les défauts du produit qui ne permettent pas une utilisation normale du produit. Elle ne couvre pas les défauts liés à un mauvais entretien, une utilisation inappropriée, une usure prévisible ; ou si les recommandations du fabricant n'ont pas été respectées.

La garantie ne couvre pas l'usure normale des pièces liée à l'utilisation du produit, tel que Batterie, Lampe, Roues, pièces d'usures, etc...

Eu égard au défaut et à la pièce concernée, le garant décidera alors de procéder à la réparation ou au remplacement de ladite pièce.

Le garant est : **FREEVOX, 78 ALLÉE DES ÉRABLES, 93420 VILLEPINTE, 01.48.63.22.11.**

La durée de fourniture de pièces détachées est de deux ans.

La garantie commerciale prévue ci-dessus ne limite aucunement le droit de l'acheteur d'agir en garantie des vices cachés ou de non-conformité, tel que prévu aux codes civil et de la consommation Française.

Consignes de sécurité

VEUILLEZ LIRE ATTENTIVEMENT ET CONSERVEZ CE MANUEL

Toute personne impliquée dans l'installation, l'utilisation et la maintenance de cet appareil doit être qualifiée et suivre les instructions comprises dans ce manuel.

Soyez prudent risques de chocs électriques !

Avant la mise en fonction, soyez certain que le produit n'ait pas subi de dommage durant le transport. Dans le cas contraire, contactez votre revendeur.

Afin de maintenir l'appareil en parfaites conditions, l'utilisateur doit suivre les instructions de sécurité et d'utilisation décrites dans ce présent document.

Notez que les dysfonctionnements liés à la modification de l'appareil ne sont pas couverts par la garantie.

Cet appareil ne contient aucune partie remplaçable par l'utilisateur, pour toute intervention contactez votre revendeur.

Soyez prudent risque photo-biologique !



Attention !! Système d'éclairage professionnel ne pas regarder le flux lumineux dans l'axe.

Risque d'incendie maintenir une distance minimale de 0,8 m entre le faisceau et une surface inflammable.

IMPORTANT :

Cet appareil doit être utilisé en intérieur avec une température ambiante inférieure à 40°.

Fixer le projecteur d'une façon stable.

Ne pas faire cheminer le câble d'alimentation avec les autres câbles.

Manipuler le câble d'alimentation avec les précautions d'usage.

Ne pas insérer d'objets dans les aérations.

Ne pas démonter ou modifier l'appareil. Risque d'électrocution !

Ne pas connecter cet appareil à un bloc de puissance.

Ne pas mettre En / Hors fonction de manière répétée.

Cet appareil doit être relié à la terre

N'utiliser cet appareil qu'après vous être familiarisé avec ses commandes et fonctions.

Eviter tout contact avec les flammes, éloignez l'appareil des surfaces inflammables.

Laisser toujours un espace suffisant autour de l'appareil pour permettre sa convection.

Déconnecter l'appareil du secteur, lorsqu'il n'est pas utilisé ou avant de le nettoyer.

Toujours débrancher l'alimentation en tenant la prise secteur et non le câble.

Vérifier que le cordon d'alimentation ne soit ni pincé ni endommagé, (prises et câbles)

Si l'appareil est tombé ou à reçu un choc, déconnecter le immédiatement du secteur et contacter un technicien qualifié pour le vérifier.

Si l'appareil a été soumis à d'importantes fluctuations de température, ne le mettez pas en fonction immédiatement, la condensation pourrait l'endommager en créant un CC (court-circuit).

Si l'appareil ne fonctionne pas correctement, mettez-le hors fonction immédiatement.

Emballer-le, (de préférence dans son emballage d'origine).

Ce produit doit être utilisé exclusivement par un adulte en bonne santé.

Il doit être installé hors de portée des enfants.

Ne jamais utiliser le produit sans surveillance.

Ne pas utiliser l'appareil dans des zones ATEX ou et à proximité de d'hydrocarbure ou de produit inflammable.

Cet appareil doit être utilisé conformément à ce manuel, pour éviter tous dysfonctionnement

Nettoyage

Penser à nettoyer régulièrement l'optique avec un chiffon micro-pore.

L'usage d'air comprimé permet de nettoyer le boîtier.

**Le projecteur doit être sécurisé
par une élingue de sécurité**

UTILISATION DMX512 :

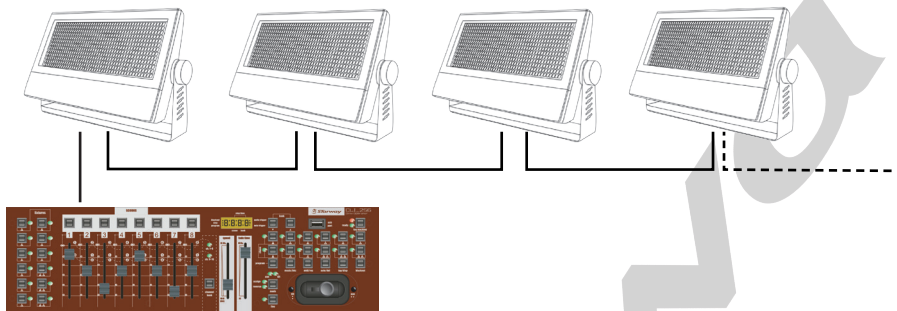

Les projecteurs sont connectés en série à une console DMX.

Raccorder les projecteurs comme le montre le schéma ci-dessus.

- Raccorder le côté mâle du câble DMX à la sortie de la console DMX512.
- Puis connecter la sortie DMX du projecteur à l'entrée du projecteur suivant.
- Répéter l'opération sur l'ensemble de la chaîne.

L'utilisation d'un amplificateur DMX est nécessaire si vous utilisez plus de 20 unités interconnectées ou une ligne de plus de 60 m

L'utilisation d'un véritable câble DMX (120 ohms) permet de s'affranchir de pertes d'informations intempestives. L'utilisation d'un bouchon terminale est vivement conseillée. Dans certains cas l'absence de cette terminaison n'est pas problématique, Par contre sa présence est très vivement conseillée dans des espaces perturbés (Scène, grandes longueur de ligne, studio TV etc.). Sa valeur est généralement de 120 Ohms. Le bouchon est une prise XLR mâle dans laquelle est soudée une résistance de 120 Ohms $\frac{1}{4}$ de W entre les broches 2 & 3.

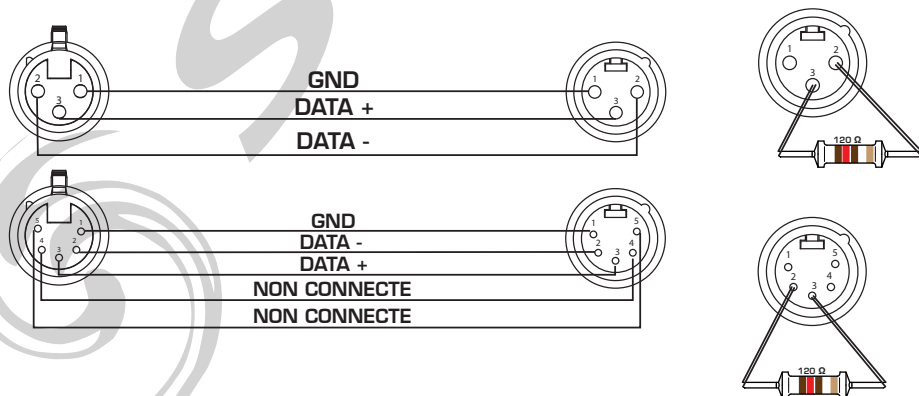

AFFICHEUR :

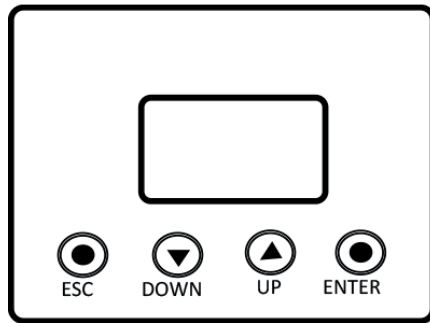

ESC : Pour faire défiler le menu principal ou sortir du sous-menu actif.

Enter : Pour entrer dans le menu ou confirmer la fonction ou la valeur active.

Up : Pour défiler vers le haut dans le menu ou incrémenter la valeur de la fonction active.

Down : Pour défiler vers le bas dans le menu ou décrémenter la valeur de la fonction active.

ARCHITECTURE DES MENUS :

Menu	Sous-Menu	
Address	Adresse DMX	001-512
Auto (Programmes Automatiques)	Mode 1	Auto Mode 1
	Mode 2	Auto Mode 2
	Mode 3	Auto Mode 3
	Mode 4	Auto Mode 4
	Mode 5	Auto Mode 5
	Mode 6	Auto Mode 6
Speed	000-031	Vitesse de défilement de programmes auto
Test LED	All on	Toutes les Leds ON
	Red on	Toutes les Leds rouges ON
	Green on	Toutes les Leds vertes ON
	Blue on	Toutes les Leds bleues ON
	White on	Toutes les leds blanches ON
	Red 1 on	Leds rouges segment 1 ON
	Red 2 on	Leds rouges segment 2 ON
	Green 1 on	Leds vertes segment 1 ON
	Green 2 on	Leds vertes segment 2 ON
	Blue 1 on	Leds bleues segment 1 ON
	Blue 2 on	Leds bleues segment 2 ON
	White 1 on	Leds blanches segment 1 ON
	White 2 on	Leds blanches segment 2 ON
	Fade on	Fade de couleurs en rotation
Temp	<ENTER>	Température interne
Time	<ENTER>	Temps d'utilisation total du projecteur

Config (Configuration)	DMX Status	Value Hold Maintien des valeurs en cas de perte de signal DMX
		Value Clear effacement des valeurs en cas de perte de signal DMX
	Display Mode	ON - afficheur toujours allumé
		OFF - afficheur éteint après 30 s
	Temp Unit CS	Degrés Celsius
		Degrés Fahrenheit
	Channel Mode MODE DMX	Channel 1 Mode Strobe 1 Canal
		Channel 3 Mode Strobe 3 Canaux
		Channel 4 Mode Strobe 4 Canaux
		Color 4 Mode Changeur de couleur 8 Bits
		Color 8 Mode Changeur de couleur 16 Bits
		Pixel 8 Mode Changeur de couleur 8 Bits - 2 segments
		Hybrid 9 Mode Hybride (changeur de couleur + strobe) 8 Bits
		Hybrid 14 Mode Hybride (changeur de couleur + strobe) 16 Bits
	Key Mode	Hybrid Pixel 17 Mode Hybride - 2 segments (changeur de couleur + strobe) 8 Bits
Key Lock Verrouillage des boutons après 30 s		
	Key Unlock Boutons Déverrouillés	
Load Default	Rechargement des paramètres usine par défaut	

MENU

Menu ADDRESS

Sélection de l'adresse DMX

Pour changer l'adresse DMX :

- Appuyer sur les boutons UP ou DOWN pour afficher ADDRESS et appuyer sur ENTER.
- Appuyer sur les boutons UP ou DOWN pour modifier l'adresse DMX de départ.
- Valider le changement en appuyant sur ENTER.

Menu AUTO

Activation des programmes Automatique

Pour sélectionner un programme automatique :

- Appuyer sur les boutons UP ou DOWN pour afficher AUTO et appuyer sur ENTER.
- Appuyer sur les boutons UP ou DOWN pour sélectionner le mode automatique désiré (entre Mode1 et Mode6).
- Valider le changement en appuyant sur ENTER.
- Pour sortir du mode automatique appuyer sur ESC.

NB : Veillez à ne pas sortir du menu AUTO sans quoi le programme automatique serait invalidé.

Menu SPEED

Modification de la vitesse de défilement des programmes automatiques

Pour modifier la vitesse de défilement des programmes automatiques :

- Appuyer sur les boutons UP ou DOWN pour afficher SPEED et appuyer sur ENTER.
- Appuyer sur les boutons UP ou DOWN pour sélectionner la vitesse de défilement désirée entre 000 (plus rapide) et 031 (plus lente).
- Valider le changement en appuyant sur ENTER.

Menu TEST

Permet de tester le projecteur, par couleurs et par segments.

Pour activer le test :

- Appuyer sur les boutons UP ou DOWN pour afficher TEST et appuyer sur ENTER.
- Appuyer sur les boutons UP ou DOWN pour sélectionner le mode de test désiré
- Valider le changement en appuyant sur ENTER.
- Pour sortir du mode TEST appuyer sur ESC

Menu TEMP

Permet d'afficher la température interne du projecteur

Pour afficher la température :

- Appuyer sur les boutons UP ou DOWN pour afficher TEMP et appuyer sur ENTER..
- Pour sortir appuyer sur ESC

Menu TIME

Permet d'afficher le temps d'utilisation total du projecteur

Pour afficher le temps d'utilisation :

- Appuyer sur les boutons UP ou DOWN pour afficher TIME et appuyer sur ENTER..
- Pour sortir appuyer sur ESC

Menu CONFIG

Permet de configurer le projecteur

Sous Menu DMX STATUS

Dans ce sous menu il est possible de configurer le comportement du projecteur en cas de perte de signal DMX.

Pour configurer le comportement du projecteur :

- Appuyer sur les boutons UP ou DOWN pour afficher CONFIG et appuyer sur ENTER.
- Appuyer sur les boutons UP ou DOWN pour afficher DMX STATUS et appuyer sur ENTER..
- Sélectionner **VALUE HOLD** pour que le projecteur maintienne les dernières valeurs DMX reçues en cas de perte du signal, ou, sélectionner **VALUE CLEAR** pour que le projecteur efface les dernières valeurs DMX reçues en cas de perte du signal avec les boutons UP et DOWN..
- Valider le changement en appuyant sur ENTER.
- Pour sortir du mode automatique appuyer sur ESC.

Sous Menu DISPLAY MODE

Dans ce sous menu il est possible de configurer le comportement de l'afficheur.

Pour configurer le comportement de l'afficheur :

- Appuyer sur les boutons UP ou DOWN pour afficher CONFIG et appuyer sur ENTER.
- Appuyer sur les boutons UP ou DOWN pour afficher DISPLAY MODE et appuyer sur ENTER..
- Sélectionner **ON** pour que l'afficheur reste constamment allumé, ou, sélectionner **OFF** pour que l'afficheur s'éteigne après 30 secondes avec les boutons UP et DOWN.
- Valider le changement en appuyant sur ENTER.
- Pour sortir du mode automatique appuyer sur ESC.

Sous Menu TEMP UNITS

Dans ce sous menu il est possible de configurer l'affichage de la température interne du projecteur en degrés Celsius ou en degrés Fahrenheit.

Pour configurer l'affichage de la température :

- Appuyer sur les boutons UP ou DOWN pour afficher CONFIG et appuyer sur ENTER.
- Appuyer sur les boutons UP ou DOWN pour afficher TEMP UNITS et appuyer sur ENTER..
- Sélectionner **Celsius Degree** pour afficher la température en Degrés Celsius, ou, sélectionner **Fahrenheit** pour afficher la température en Degrés Fahrenheit avec les boutons UP et DOWN.
- Valider le changement en appuyant sur ENTER.
- Pour sortir du mode automatique appuyer sur ESC.

Sous Menu CHANNEL MODE

Dans ce sous menu il est possible de configurer le mode DMX du projecteur selon différents modes.

Pour configurer le mode DMX du projecteur :

- Appuyer sur les boutons UP ou DOWN pour afficher CONFIG et appuyer sur ENTER.
- Appuyer sur les boutons UP ou DOWN pour afficher CHANNEL MODE et appuyer sur ENTER..
- Sélectionner :
 - **Channel 1** pour configurer le projecteur en mode Stroboscope sur 1 canal. Dans ce cas le canal DMX contrôle la fréquence de flashes.
 - **Channel 3** pour configurer le projecteur en mode Stroboscope sur 3 canaux. Dans ce cas la fréquence de flash, la durée d'allumage et l'intensité sont contrôlées via le DMX

- **Channel 4** pour configurer le projecteur en mode Stroboscope sur 4 canaux. Dans ce cas la fréquence de flash, la durée d'allumage et l'intensité sont contrôlées via le DMX. Il est également possible de rappeler les programmes automatiques internes via le DMX.
- **Color 4** pour configurer le projecteur en mode changeur de couleur sur 4 canaux. Dans ce cas les intensité du Rouge, du Vert, du Bleu et du Blanc sont contrôlées via le DMX en 8 Bits. (Chaque canal est contrôlé sur 255 niveaux).
- **Color 8** pour configurer le projecteur en mode changeur de couleur sur 8 canaux. Dans ce cas les intensité du Rouge, du Vert, du Bleu et du Blanc sont contrôlées via le DMX en 16 Bits. (Chaque canal est contrôlé sur 65535 niveaux).
- **Pixel 8** pour configurer le projecteur en mode changeur de couleur contrôlable sur 2 segments indépendants sur 8 canaux. Dans ce cas les intensité du Rouge, du Vert, du Bleu et du Blanc, et ce sur chaque segment indépendamment, sont contrôlées via le DMX en 8 Bits. (Chaque canal est contrôlé sur 255 niveaux).
- **Hybrid 9** pour configurer le projecteur en mode Hybride changeur de couleur et Stroboscope sur 9 canaux. Dans ce cas les intensité du Rouge, du Vert, du Bleu et du Blanc sont contrôlées via le DMX en 8 Bits. (Chaque canal est contrôlé sur 255 niveaux).
La fréquence et la durée du flash sont contrôlées via DMX.
De plus ce mode met a disposition le canal de macros couleurs **BColrsystem** permettant le rappel direct de différente températures couleurs de blanc ainsi que des couleurs directes. (Aussi bien en mode changeur de couleurs qu'en mode Stroboscope)
Ce mode permet également le rappel des programmes automatiques internes.
- **Hybrid 14** pour configurer le projecteur en mode Hybride changeur de couleur et Stroboscope sur 14 canaux. Dans ce cas les intensité du Rouge, du Vert, du Bleu et du Blanc sont contrôlées via le DMX en 16 Bits. (Chaque canal est contrôlé sur 65535 niveaux).
La fréquence et la durée du flash sont contrôlées via DMX.
De plus ce mode met a disposition le canal de macros couleurs **BColrsystem** permettant le rappel direct de différente températures couleurs de blanc ainsi que des couleurs directes. (Aussi bien en mode changeur de couleurs qu'en mode Stroboscope)
Ce mode permet également le rappel des programmes automatiques internes.
- **Hybrid PIXEL 17** pour configurer le projecteur en mode Hybride changeur de couleur et Stroboscope en deux segments sur 17 canaux. Dans ce cas les intensité du Rouge, du Vert, du Bleu et du Blanc sont contrôlées via le DMX en 8 Bits. (Chaque canal est contrôlé sur 255 niveaux).
La fréquence et la durée du flash sont contrôlées via DMX.
De plus ce mode met a disposition le canal de macros couleurs **BColrsystem** permettant le rappel direct de différente températures couleurs de blanc ainsi que des couleurs directes. (Aussi bien

en mode changeur de couleurs qu'en mode Stroboscope)
Ce mode permet également le rappel des programmes automatiques internes.
Il est possible de créer une couleur sur un segment et une deuxième sur l'autre segment, aussi bien en mode changeur de couleur qu'en mode stroboscope.

NB : Les Macros BColorsystem contrôle forcément la couleur de la totalité du projecteur.

- Valider le changement en appuyant sur ENTER.
- Pour sortir du mode automatique appuyer sur ESC.

Sous Menu KEYLOCK

Dans ce sous menu il est possible de configurer le verrouillage ou non des boutons afin d'éviter toute manipulation involontaire.

Pour configurer le verrouillage des boutons :

- Appuyer sur les boutons UP ou DOWN pour afficher CONFIG et appuyer sur ENTER.
- Appuyer sur les boutons UP ou DOWN pour afficher KEY MODE et appuyer sur ENTER..
- Sélectionner **Key Lock** pour activer le verrouillage automatique des boutons après 30 secondes d'inactivité, ou, sélectionner **Key Unlock** pour désactiver le verrouillage automatique des boutons avec les boutons UP et DOWN.
- Valider le changement en appuyant sur ENTER.
- Pour sortir du mode automatique appuyer sur ESC.

Lorsque l'option **Key Lock** a été validée, il suffit d'appuyer **2 fois** sur n'importe quelle bouton pour réactiver les boutons.

Menu LOAD DEFAULT

Permet de restaurer les paramètres par défaut du projecteur.

Pour restaurer les paramètres par défaut du projecteur :

- Appuyer sur les boutons UP ou DOWN pour afficher LOAD DEFAULT et appuyer sur ENTER.
- Appuyer sur les boutons UP ou DOWN pour Sélectionner **YES** pour activer le rechargement des paramètres par défaut, ou, sélectionner **NO**.
- Valider le changement en appuyant sur ENTER.
- Pour sortir du mode TEST appuyer sur ESC

MODES DMX

Mode Stroboscope 1 Canal

Canal	Fonction	Valeur	
1	Fréquence du Strobe	000-255	Fréquence OHZ - 30Hz

Mode Stroboscope 3 Canaux

Canal	Fonction	Valeur	
1	Dimmer	000-255	Intensité du Strobe 0% à 100 %
2	Durée du Flash	000-255	Durée du Flash 0% à 100 %
3	Fréquence du Strobe	000-255	Fréquence OHZ - 30Hz

Mode Stroboscope 4 Canaux

Canal	Fonction	Valeur	
1	Dimmer	000-255	Intensité du Strobe 0% à 100 %
2	Durée du Flash	000-255	Durée du Flash 0% à 100 %
3	Fréquence du Strobe	000-255	Fréquence OHZ - 30Hz
4	Programmes Internes	000-005	Pas de fonction
		006-042	Ramp Up (lent à rapide)
		043-085	Ramp Down (lent à rapide)
		086-128	Ramp Up/ Down
		129-171	Random (lent à rapide)
		172-214	Effet Lightning (lent a rapide)
		215-255	Effet Spike

Mode Changeur de Couleur 4 canaux 8 Bits

Canal	Fonction	Valeur
1	Rouge	000-255
2	Vert	000-255
3	Bleu	000-255
4	Blanc	000-255

Mode Changeur de Couleur 8 canaux 16 Bits

Canal	Fonction	Valeur
1	Rouge	0-65535
2	Rouge fine	
3	Vert	0-65535
4	Vert fine	
5	Bleu	0-65535
6	Bleu fine	
7	Blanc	0-65535
8	Blanc fine	

Mode Changeur de Couleur 2 segments - 8 Bits

Canal	Fonction	Valeur
1	Rouge 1	000-255
2	Vert 1	000-255
3	Bleu 1	000-255
4	Blanc 1	000-255
5	Rouge 2	000-255
6	Vert 2	000-255
7	Bleu 2	000-255
8	Blanc 2	000-255

Principe de fonctionnement des modes:

Canal 8 ou 13 des modes HYBRIDE 9, HYBRIDE 14 ou HYBRIDE 17 à 0 :

Mode «High Efficiency Color».

Dans ce mode changeur de couleur la puissance totale de sortie est limitée de façon à obtenir des mélanges de couleurs avec une intensité stable tout en conservant le maximum de puissance pour chaque couleur.

La plupart du temps on utilise rarement plus que la moitié de la puissance d'un produit pour faire un mélange de couleur donc avec un projecteur led conventionnel de 400w nous n'aurions que 200W. Avec le STRONGLITE HD nous obtenons l'équivalent de la puissance d'un projecteur led de 800W utilisé à 50%.

Canal 8 ou 13 des modes HYBRIDE 9, HYBRIDE 14 ou HYBRIDE 17 à 6-10 :

Mode «Color Burst»

Dans ce mode changeur de couleur la puissance est libérée à son maximum soit 800W pour les 4 couleurs à 100% mais pour un temps variable assez court. La puissance restituée va dépendre de la température des leds et de la durée et il est possible qu'il ne soit pas disponible si l'appareil est déjà à sa température maximale.

Ce mode a pour but de créer un effet de courte durée .

Evidemment cela ne fonctionnera que sur les mélanges de plus de 3 ou 4 couleurs ou la somme des puissances dépasse les 500W.

Canal 8 ou 13 des modes HYBRIDE 9, HYBRIDE 14 ou HYBRIDE 17 à 11-255 :

Mode «Strobe»

Ce canal suivant sa valeur de 10 à 255 en combinaison avec les canaux «duration» et «strobe mode» transformera le STRONGLITE HD en stroboscope puissant avec un réglage de la durée du flash jusqu'à l'éclairement permanent.

Vu la puissance importante de 800W la durée d'utilisation de cet effet avant une réduction de puissance automatique dépendra de la fréquence des flash, de leur puissance et de leur durée.

Mode Hybride 9 Canaux 8 Bits

Canal	Fonction	Valeur	Ranges
1	Dimmer	000-255	Intensité Générale
2	Rouge	000-255	Intensité du Rouge
3	Vert	000-255	Intensité du Vert
4	Bleu	000-255	Intensité du Bleu
5	Blanc	000-255	Intensité du Blanc
6	Roue de Couleur Virtuelle	000	Pas de Macro
		000-010	Macros de Blanc
		011-250	Roue de Couleur Virtuelle
		251-255	Pas de Macro
7	Durée du Flash	000-255	Durée du Flash
8	Fréquence du Strobe / Mode	000-005	MODE HIGH EFFICENCY COLOR
		006-010	MODE COLOR BURST
		011-255	Fréquence du Strobe
9	Programmes Internes	000-005	Pas de fonction
		006-042	Ramp Up (lent à rapide)
		043-085	Ramp Down (lent à rapide)
		086-128	Ramp Up/ Down
		129-171	Random (lent à rapide)
		172-214	Effet Lightning (lent a rapide)
		215-255	Effet Spike

Mode Hybride 14 Canaux 16 Bits

Canal	Fonction	Valeur	Ranges
1	Dimmer	0-65535	
2	Dimmer fine		
3	Rouge	0-65535	
4	Rouge fine		
5	Vert	0-65535	
6	Vert fine		
7	Bleu	0-65535	
8	Bleu fine		
9	Blanc	0-65535	
10	Blanc fine		
11	Roue de Couleur Virtuelle	000	Pas de fonction
		001 - 010	Macro de Blanc
		011 - 250	Roue de Couleur Virtuelle
		251 - 255	Pas de fonction
12	Durée du Flash	000-255	Durée du Flash
13	Fréquence du Strobe / Mode	000-005	MODE HIGH EFFICENCY COLOR
		006-010	MODE COLOR BURST
		011-255	Fréquence du Strobe
14	Programmes Internes	000-005	Pas de fonction
		006-042	Ramp Up (lent à rapide)
		043-085	Ramp Down (lent à rapide)
		086-128	Ramp Up/ Down
		129-171	Random (lent à rapide)
		172-214	Effet Lightning (lent a rapide)
215-255	Effet Spike		

Mode Hybride 17 Canaux 8 Bits - 2 segments

Canal	Fonction	Valeur	Ranges
1	Dimmer	000-255	
2	Rouge	000-255	
3	Vert	000-255	
4	Bleu	000-255	
5	Blanc	000-255	
6	Roue de Couleur Virtuelle	000	Pas de fonction
		001-010	Macro de Blanc
		011-250	Roue de Couleur Virtuelle
		251-255	Pas de fonction
7	Durée du Flash		Durée du Flash
8	Fréquence du Strobe / Mode	000-005	MODE HIGH EFFICENCY COLOR
		006-010	MODE COLOR BURST
		011-255	Fréquence du Strobe
9	Programmes Internes	000-005	Pas de fonction
		006-042	Ramp Up (lent à rapide)
		043-085	Ramp Down (lent à rapide)
		086-128	Ramp Up/ Down
		129-171	Random (lent à rapide)
		172-214	Effet Lightning (lent a rapide)
		215-255	Effet Spike
10	Rouge 1	000-255	
11	Vert 1	000-255	
12	Bleu 1	000-255	
13	Blanc 1	000-255	
14	Rouge 2	000-255	
15	Vert 2	000-255	
16	Bleu 2	000-255	
17	Blanc 2	000-255	

ROUE DE COULEUR VIRTUELLE

DMX	Couleur	
0	RGBW max	
1	Blanc 10000° K	
2	Blanc 8000° K	
3	Blanc 6500° K	
4	Blanc 5600° K	
5	Blanc 5000° K	
6	Blanc 4500° K	
7	Blanc 4000° K	
8	Blanc 3200° K	
9	Blanc 3000° K	
10	Blanc 2700° K	
11	Rouge	
↕		
51		Jaune
↕		
91		Vert
↕		
171		Bleu
↕		
211		Magenta
↕		
250		Rouge
251		
↕	NON UTILISE	
255		

STARWAY

Parc Médicis

30 avenue des Pépinières

94260 Fresnes

France

Tél. : +33 (0)820 230 007

Fax : +33 (0)1 46 15 47 16

