

# INTIMIDATOR™

## BEAM LED 350

### Quick Reference Guide

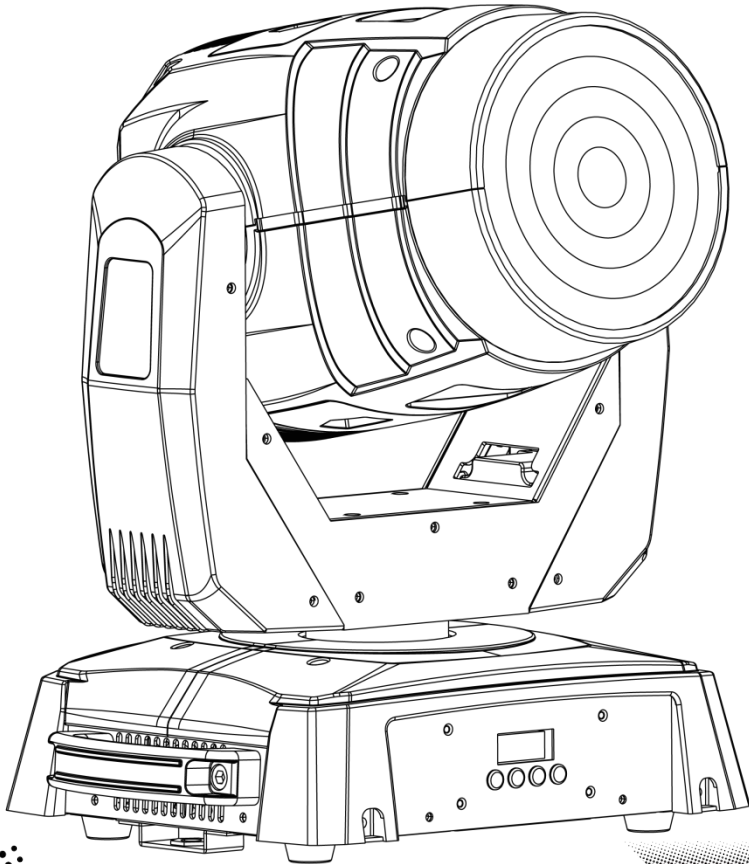

**CHAUVET®**

*Value · Innovation · Performance*

It's  
**Green Thinking.**

## About This Guide

The Intimidator™ Beam LED 350 Quick Reference Guide (QRG) has basic product information such as mounting, menu options, and DMX values. Download the User Manual from [www.chauvetlighting.com](http://www.chauvetlighting.com) for more details.

## Disclaimer

The information and specifications contained in this QRG are subject to change without notice.

## Safety Notes

These Safety Notes include important information about installation, use, and maintenance.



- This product is not intended for permanent installation.
- ONLY connect this product to a grounded and protected circuit.
- Always disconnect from power before cleaning or replacing the fuse.
- DO NOT look at the light source when the product is on.
- Make sure the power cord is not crimped or damaged.
- Never disconnect this product from power cord by pulling on the cord.
- When mounting this product overhead, use a safety cable.
- DO NOT allow flammable materials close to the unit while operating.
- DO NOT touch this product when it is operating because it may be hot.



- The voltage of the outlet to which you are connecting this product must be within the range stated on the decal or rear panel of the product.
- This product is for indoor use only! (IP20) To prevent risk of fire or shock, do not expose this product to rain or moisture.
- Always mount this product in a location with adequate ventilation, at least 20 in (50 cm) from adjacent surfaces.
- Be sure that no ventilation slots on the unit's housing are blocked.
- Never connect this product to a dimmer or rheostat.
- Replace the fuse with the same type and rating.
- ONLY use the hanging/mounting bracket or the handles to carry this product.
- The maximum ambient temperature is 104° F (40° C). Do not operate this product at higher temperatures.
- In the event of a serious operating problem, stop using immediately.
- DO NOT open this product. It contains no user-serviceable parts.

## Contact

Outside the U.S., United Kingdom, or Ireland, contact your distributor to request support or return a product. Visit [www.chauvetlighting.com](http://www.chauvetlighting.com) for contact information.

## What Is Included

- Intimidator™ Beam LED 350
- Hanging Bracket with Mounting Hardware
- Power Cord
- Warranty Card
- Quick Reference Guide

## To Begin

Unpack your Intimidator™ Beam LED 350 and make sure you have received all parts in good condition. If the box or contents appear damaged, notify the carrier immediately, not CHAUVET®.

## Product Description

The Intimidator™ Beam LED 350 is a compact, feature-packed 75W moving head with a frost effect that can shift the beam to a wash. A fixed gobo wheel with animation effects and a 3-sided prism that splits the beam provide complex looks over a large coverage area. Power linking saves time running cords, and built-in sound-activated programs dance to the beat of the music.

## Product Overview

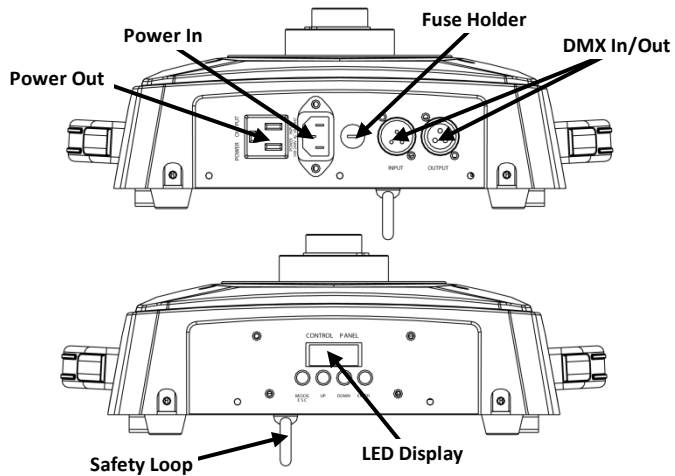

## AC Power

This product has an auto-ranging power supply that can work with an input voltage range of 100~240 VAC, 50/60 Hz.

## Power Linking

You can link up to 3 Intimidator™ Beam LED 350 products at 120 VAC and 7 units at 230 VAC.

## Fuse Replacement

1. Disconnect the product from power.
2. Using a flat-head screwdriver, loosen the fuse holder and pull straight out.
3. Remove the blown fuse from the holder and replace with a fuse of the exact same type and rating.
4. Re-insert the fuse holder and reconnect power.

**Mounting** Before mounting this product, read the Safety Notes.

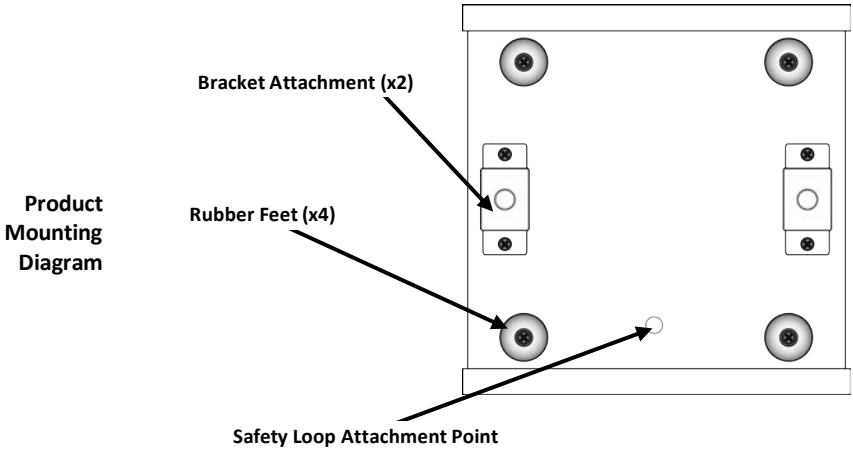

**Control Panel Description**

Button	Function
<MODE/ESC>	Exits from the current menu or function
<UP>	Navigates upwards through the menu list and increases the numeric value when in a function
<DOWN>	Navigates downwards through the menu list and decreases the numeric value when in a function
<ENTER>	Enables the currently displayed menu or sets the currently selected value into the selected function

## Menu Options

Main Level	Programming Levels		Description
DMX Address	d001~d512		Sets the DMX starting address
Operation Modes	SLAv (Son)		Slave operating mode
	NASL (SLoU)		Automatic Mode, Slow Program
	NAFA (FASt)		Automatic Mode, Fast Program
	NStS (SrUn)		Sound Active Mode
Pan	Normal Pan	PAn	Normal Pan operation
	Inverse Pan	r PAn	Inverse Pan operation
Tilt	Normal Tilt	tiL	Normal Tilt operation
	Inverse Tilt	r tiL	Inverse Tilt operation
Display	Normal Display	diS	Change the LCD display text position
	Inverse Display	r diS	
Channel Mode	14-Channel Mode	14CH	Selects the DMX personality
	8-Channel Mode	8CH	
Manual Pan Restrict	Pan 540°	PA54	Select Pan angle restrictions
	Pan 360°	PA36	
	Pan 180°	PA18	
Manual Tilt Restrict	Tilt 270°	Ti27	Select Tilt angle restrictions
	Tilt 180°	Ti18	
	Tilt 90°	Ti 9	
Reset	rEst		Resets fixture
Load	LoAd		Load factory defaults
Movement Speed	nous	ins	Increasing speed
		dES	Decreasing speed

**DMX Linking** The Intimidator™ Beam LED 350 can work with a DMX controller when linked by DMX serial connections. Instructions for connecting and configuring this product for DMX operation are in the User Manual. If you are not familiar with DMX, download the DMX Primer from [www.chauvetlighting.com](http://www.chauvetlighting.com).

**Starting Address** To ensure full access to all channels in each DMX mode, the highest recommended DMX address is **501**.



**Master/Slave Connection** The Intimidator™ Beam LED 350 uses the DMX data connection for its Master/Slave mode. Instructions for connecting and configuring this product for Master/Slave operation are in the User Manual.



**Note:** The Intimidator™ Beam LED 350 can be connected in Master/Slave with the Intimidator™ Spot LED 350, but the Intimidator™ Beam LED 350 must be put in Slow Mode for the products to sync correctly.

**Do not change the Movement Speed on the Intimidator™ Beam LED 350 while the product is in motion. Stop the product before changing speeds.**

## DMX Values







8-CH	Channel	Function	Value	Percent/Setting
	1	Pan	000 ⇔ 255	0~540°
	2	Tilt	000 ⇔ 255	0~270°
	3	Color Wheel	000 ⇔ 006	White
			007 ⇔ 013	Yellow
			014 ⇔ 020	Pink
			021 ⇔ 027	Green
			028 ⇔ 034	Red
			035 ⇔ 041	Light Blue
			042 ⇔ 048	Kelly Green
			049 ⇔ 055	Orange
			056 ⇔ 063	Dark Blue
			064 ⇔ 070	White + Yellow
			071 ⇔ 077	Yellow + Pink
			078 ⇔ 084	Pink + Green
			085 ⇔ 091	Green + Red
			092 ⇔ 098	Red + Light Blue
			099 ⇔ 105	Light Blue + Kelly Green
			106 ⇔ 112	Kelly Green + Orange
			113 ⇔ 119	Orange + Dark Blue
			120 ⇔ 127	Dark Blue + White
			128 ⇔ 191	Color cycling rainbow with increasing speed
	192 ⇔ 255	Reverse color cycling rainbow with increasing speed		
	4	Gobo Wheel		
				
			000 ⇔ 047	Gobos 1-6
			048 ⇔ 063	Animation Effect
			064 ⇔ 079	Gobo 6 shake, from slow to fast
			080 ⇔ 087	Gobo 5 shake, from slow to fast
			088 ⇔ 095	Gobo 4 shake, from slow to fast
			096 ⇔ 103	Gobo 3 shake, from slow to fast
			104 ⇔ 111	Gobo 2 shake, from slow to fast
			112 ⇔ 119	Gobo 1 shake, from slow to fast
			120 ⇔ 127	Open
			128 ⇔ 191	Cycle effect with increasing speed
			192 ⇔ 255	Reverse cycling effect with increasing speed

## DMX Values (cont.)

8-CH (cont.)	Channel	Function	Value	Percent/Setting
	5	No Function	000 ⇔ 255	No function
	6	Prism/Frost	000 ⇔ 007	Open
			008 ⇔ 012	Prism on
			013 ⇔ 130	Prism rotation with increasing speed
			131 ⇔ 247	Reverse prism rotation with increasing speed
			248 ⇔ 255	Frost effect
	7	No Function	000 ⇔ 255	No function
	8	Shutter	000 ⇔ 003	Closed
			004 ⇔ 007	Open
			008 ⇔ 076	Strobe effect with increasing speed
			077 ⇔ 145	Pulse strobe
			146 ⇔ 215	Random Shutter
			216 ⇔ 255	Open

14-CH	Channel	Function	Value	Percent/Setting
	1	Pan	000 ⇔ 255	0~540°
	2	Fine Pan	000 ⇔ 255	Fine control of panning
	3	Tilt	000 ⇔ 255	0~270°
	4	Fine Tilt	000 ⇔ 255	Fine control of tilting
	5	Speed	000 ⇔ 255	Pan/Tilt speed (fast to slow)
	6	Color Wheel	000 ⇔ 006	White
			007 ⇔ 013	Yellow
			014 ⇔ 020	Pink
			021 ⇔ 027	Green
			028 ⇔ 034	Red
			035 ⇔ 041	Light Blue
			042 ⇔ 048	Kelly Green
			049 ⇔ 055	Orange
			056 ⇔ 063	Dark Blue
			064 ⇔ 070	White + Yellow
			071 ⇔ 077	Yellow + Pink
			078 ⇔ 084	Pink + Green
			085 ⇔ 091	Green + Red
			092 ⇔ 098	Red + Light Blue
			099 ⇔ 105	Light Blue + Kelly Green
			106 ⇔ 112	Kelly Green + Orange
	113 ⇔ 119	Orange + Dark Blue		
	120 ⇔ 127	Dark Blue + White		
	128 ⇔ 191	Color cycling rainbow with increasing speed		
	192 ⇔ 255	Reverse color cycling rainbow with increasing speed		

**DMX Values (cont.)**

14-CH (cont.)	Channel	Function	Value	Percent/Setting
			 0~7	 8~15
			 16~23	 24~31
			 32~39	 40~47
			 48~63	
	7	Gobo Wheel	000 ⇔ 047	Gobos 1-6
			048 ⇔ 063	Animation Effect
			064 ⇔ 079	Gobo 6 shake, from slow to fast
			080 ⇔ 087	Gobo 5 shake, from slow to fast
			088 ⇔ 095	Gobo 4 shake, from slow to fast
			096 ⇔ 103	Gobo 3 shake, from slow to fast
			104 ⇔ 111	Gobo 2 shake, from slow to fast
			112 ⇔ 119	Gobo 1 shake, from slow to fast
			120 ⇔ 127	Open
			128 ⇔ 191	Cycle effect with increasing speed
			192 ⇔ 255	Reverse cycle effect with increasing speed
	8	No Function	000 ⇔ 255	No function
			000 ⇔ 007	Open
			008 ⇔ 012	Prism on
			013 ⇔ 130	Prism rotation with increasing speed
			131 ⇔ 247	Reverse prism rotation with increasing speed
			248 ⇔ 255	Frost effect
	10	No Function	000 ⇔ 255	No function
	11	Dimmer	000 ⇔ 255	0~100%



## DMX Values (cont.)

14-CH (cont.)	Channel	Function	Value	Percent/Setting
12	Shutter		000 ⇔ 003	Closed
			004 ⇔ 007	Open
			008 ⇔ 076	Strobe effect with increasing speed
			077 ⇔ 145	Pulse strobe
			146 ⇔ 215	Random Shutter
			216 ⇔ 255	Open
13	Control Functions		000 ⇔ 007	No function
			008 ⇔ 015	Blackout while pan/tilt moving
			016 ⇔ 023	Blackout while moving color wheel
			024 ⇔ 031	Blackout while moving gobo wheel
			032 ⇔ 039	Disable blackout while pan/tilt/moving color wheel
			040 ⇔ 047	Disable blackout while pan/tilt/moving gobo wheel
			048 ⇔ 055	Disable blackout while moving all options
			056 ⇔ 095	No function
			096 ⇔ 103	Reset pan
			104 ⇔ 111	Reset tilt
			112 ⇔ 119	Reset color wheel
			120 ⇔ 127	Reset gobo wheel
			128 ⇔ 135	Reset gobo rotation
			136 ⇔ 143	Reset prism
			144 ⇔ 151	Reset focus
	152 ⇔ 159	Reset all channels		
	160 ⇔ 255	No function		
14	Auto Programs		000 ⇔ 007	No function
			008 ⇔ 023	Auto program 1
			024 ⇔ 039	Auto program 2
			040 ⇔ 055	Auto program 3
			056 ⇔ 071	Auto program 4
			072 ⇔ 087	Auto program 5
			088 ⇔ 103	Auto program 6
			104 ⇔ 119	Auto program 7
			120 ⇔ 135	Auto program 8
			136 ⇔ 151	Sound-controlled program 1
			152 ⇔ 167	Sound-controlled program 2
			168 ⇔ 183	Sound-controlled program 3
			184 ⇔ 199	Sound-controlled program 4
			200 ⇔ 215	Sound-controlled program 5
			216 ⇔ 231	Sound-controlled program 6
			232 ⇔ 247	Sound-controlled program 7
	248 ⇔ 255	Sound-controlled program 8		

**Acerca de Esta Guía** La Guía de Referencia Rápida (GRR) del Intimidator™ Beam LED 350 contiene información básica sobre el producto, como montaje, opciones de menú y valores DMX. Descargue el manual de usuario de [www.chauvetlighting.com](http://www.chauvetlighting.com) para una información más detallada.

**Exención de Responsabilidad** La información y especificaciones contenidas en esta GRR están sujetas a cambio sin previo aviso.

**Notas de Seguridad** Estas notas de seguridad incluyen información de seguridad importante sobre el montaje, uso y mantenimiento.



- Este producto no está concebido para una instalación permanente.
- Conecte este producto SOLO a un circuito con toma de tierra y protegido.
- Desconecte siempre de la alimentación antes de la limpieza o sustitución del fusible.
- NO mire a la fuente de luz cuando el producto esté encendido.
- Asegúrese de que el cable de alimentación no está retorcido ni estropeado.
- Nunca desconecte este producto del cable de alimentación agarrando o tirando del cable.
- Cuando monte este producto en alto, use un cable de seguridad.
- NO permita la presencia de materiales inflamables cerca de la unidad cuando esté en funcionamiento.
- NO toque este producto cuando esté en funcionamiento, pues podría estar caliente.



- La tensión del enchufe al que conecte este producto ha de estar en el rango establecido en el grabado o en el panel posterior de producto.
- ¡Este producto es para uso en interiores solamente! (IP20) Para evitar riesgos de incendio o descarga, no exponga este producto a la lluvia o la humedad.
- Monte siempre este producto en una ubicación con ventilación adecuada, al menos a 50 cm de superficies adyacentes.
- Asegúrese de que ninguna ranura de ventilación en la carcasa de la unidad queda bloqueada.
- Nunca conecte este producto a un atenuador o reostato.
- Sustituya el fusible con uno del mismo tipo y categoría.
- Use SOLAMENTE los soportes de colgar/montar o las asas para mover este producto. NO lo transporte sujetando por la cabeza móvil.
- La máxima temperatura ambiente es de 104° F (40° C). No haga funcionar este producto a temperaturas más altas.
- En caso de un problema grave de funcionamiento, deje de usarlo inmediatamente.
- NO abra este producto. No contiene piezas reparables por el usuario.

**Contacto** Fuera de EE.UU, Reino Unido o Irlanda, póngase en contacto con su distribuidor para solicitar asistencia o devolver el producto. Visite [www.chauvetlighting.com](http://www.chauvetlighting.com) para información de contacto.

- Qué va Incluido**
- Intimidator™ Beam LED 350
  - Soporte Para Colgar con Material de Montaje
  - Cable de Alimentación
  - Tarjeta de Garantía
  - Guía de Referencia Rápida

**Para Empezar** Desembale su Intimidator™ Beam LED 350 y asegúrese de que ha recibido todas las partes en buen estado. Si la caja o los componentes parecen dañados, notifíquelo al transportista inmediatamente, no a CHAUVET®.

**Descripción del Producto** El Intimidator™ Beam LED 350 es una cabeza móvil compacta de 75W cargada de características con un efecto difusor que puede cambiar el haz a baño de luz. Una rueda de gobo fija con efectos de animación y un prima de 3 caras que divide el haz proporciona apariencias complejas sobre una amplia zona de cobertura. La alimentación en cadena ahorra tiempo de cableado, y los programas integrados activados por sonido bailan al ritmo de la música.

**Visión General del Producto**

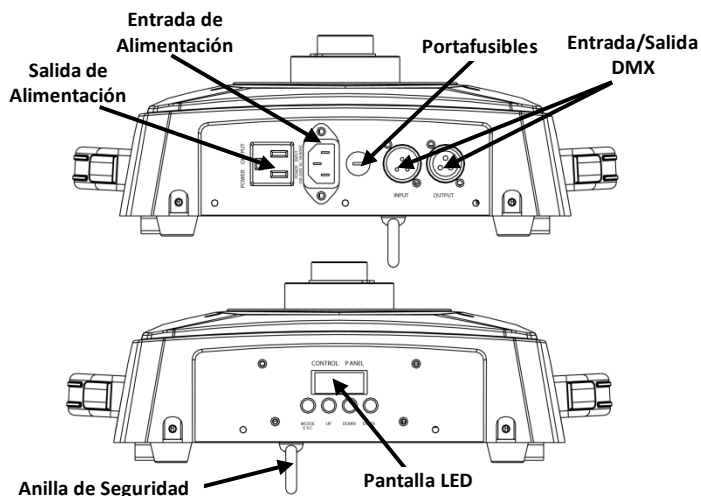

**Corriente Alterna** Este producto tiene una fuente de alimentación con detección automática que puede funcionar con un rango de tensión de entrada de 100~240 VCA, 50/60 Hz.

**Alimentación en Cadena** Puede enlazar hasta 3 productos Intimidator™ Beam LED 350 a 120 VCA, y 7 unidades a 230 VCA.

- Sustitución del Fusible**
1. Desconecte el producto de la alimentación.
  2. Con ayuda de un destornillador de cabeza plana, afloje el portafusibles y extráigalo directamente.
  3. Quite el fusible fundido del portafusibles y sustituya el fusible con otro del mismo tipo y categoría.
  4. Vuelva a insertar el portafusibles y conecte de nuevo la alimentación.

## Montaje

Antes de montar este producto, lea las Notas de Seguridad.

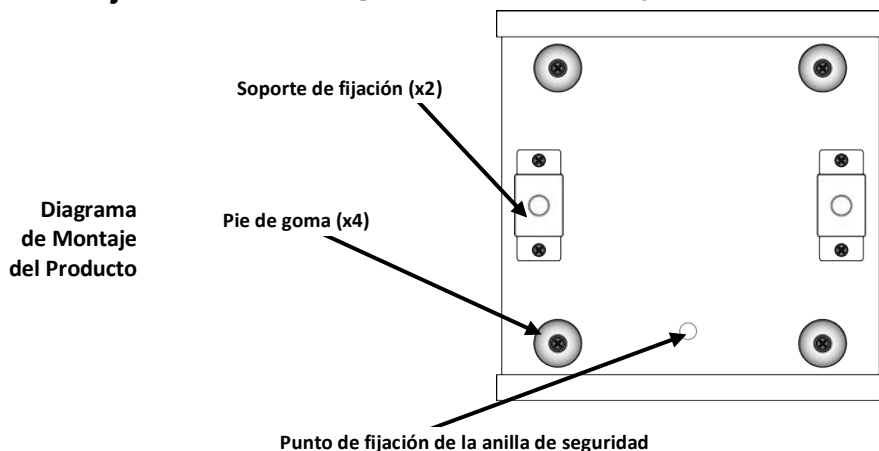

## Descripción del Panel de Control

Botón	Función
<MODE/ESC>	Salir del menú o función actual
<UP>	Navega hacia arriba por la lista de menú y aumenta el valor numérico cuando está en una función
<DOWN>	Navega hacia abajo por la lista de menú y disminuye el valor numérico cuando está en una función
<ENTER>	Habilita el menú actualmente en pantalla o configura el valor seleccionado actualmente dentro de la función seleccionada

## Opciones de Menú

Nivel Principal	Niveles de Programación		Descripción
Dirección DMX	d001~d512		Configura la dirección inicial DMX
Modos Funcionamiento	SLAv (Son)		Modo de funcionamiento Esclavo
	NASL (SLoU)		Modo Automático, Programa Lento
	NAFA (FASt)		Modo Automático, Programa Rápido
	NStS (SrUn)		Modo Activo por Sonido
Desplazamiento Lateral	Desplazamiento Lateral Normal	PAn	Funcionamiento Desplazamiento Lateral Normal
	Desplazamiento Lateral Inverso	r PAn	Funcionamiento Desplazamiento Lateral Inverso
Inclinación	Inclinación Normal	tiL	Funcionamiento Inclinación Normal
	Inclinación Inversa	r tiL	Funcionamiento Inclinación Inversa
Pantalla	Pantalla Normal	diS	Cambia la posición del texto en la pantalla LCD
	Pantalla Inversa	r diS	
Modo de Canales	Modo de 14 Canales	14CH	Selecciona la personalidad DMX
	Modo de 8 Canales	8CH	
Limitación Manual de Desplazamiento Lateral	Desplazamiento Lateral 540°	PA54	Seleccionar limitaciones del ángulo de Desplazamiento Lateral
	Desplazamiento Lateral 360°	PA36	
	Desplazamiento Lateral 180°	PA18	
Limitación Manual de Inclinación	Inclinación 270°	Ti27	Seleccionar limitaciones del ángulo de Inclinación
	Inclinación 180°	Ti18	
	Inclinación 90°	Ti 9	
Reinicio	rEst		Reinicia el dispositivo
Cargar	LoAd		Carga los valores por defecto de fábrica
La Velocidad de Movimiento	nous	ins	Modo Rápido
		dES	Modo Lento (compatible con Intimidator™ Spot LED 350)

### Enlace DMX

El Intimidator™ Beam LED 350 puede funcionar con un controlador DMX cuando se enlaza por conexiones serie DMX. Las instrucciones para conectar y configurar este producto para funcionamiento DMX están en el Manual de usuario. Si no está familiarizado con DMX, descargue el Manual DMX de [www.chauvetlighting.com](http://www.chauvetlighting.com).

### Dirección de Inicio

Para asegurarse acceso total a todos los canales en cada modo DMX, la dirección DMX más recomendable es **501**.







### Conexión

#### Maestro/Esclavo

El Intimidator™ Beam LED 350 usa la conexión de datos DMX para su modo Maestro/Esclavo. Las instrucciones para conectar y configurar este producto para funcionamiento Maestro/Esclavo están en el Manual de usuario. **Nota: El Intimidator™ Beam LED 350 se puede conectar en Maestro/Esclavo con el Intimidator™ Spot LED 350, pero el Intimidator™ Beam LED 350 se debe poner en Modo Lento para que los productos se sincronicen correctamente. No cambie la Velocidad de Movimiento en el Intimidator™ Beam LED 350 mientras el producto esté en movimiento. Detenga el producto antes de cambiar las velocidades.**









## Valores DMX

8-C	Canal	Función	Valor	Porcentaje/Configuración
	1	Desplazamiento Lateral	000 ⇔ 255	0~540°
	2	Inclinación	000 ⇔ 255	0~270°
	3	Rueda de Color	000 ⇔ 006	Blanco
			007 ⇔ 013	Amarillo
			014 ⇔ 020	Rosa
			021 ⇔ 027	Verde
			028 ⇔ 034	Rojo
			035 ⇔ 041	Azul Claro
			042 ⇔ 048	Verde Calipso
			049 ⇔ 055	Naranja
			056 ⇔ 063	Azul Oscuro
			064 ⇔ 070	Blanco + Amarillo
			071 ⇔ 077	Amarillo + Rosa
			078 ⇔ 084	Verde + Rosa
			085 ⇔ 091	Verde + Rojo
			092 ⇔ 098	Rojo + Azul Claro
			099 ⇔ 105	Azul Claro + Verde Calipso
			106 ⇔ 112	Verde Calipso + Naranja
			113 ⇔ 119	Naranja + Azul Oscuro
	120 ⇔ 127	Azul Oscuro + Blanco		
	128 ⇔ 191	Arco iris de color cíclico con velocidad creciente		
	192 ⇔ 255	Arco iris de color cíclico inverso con velocidad creciente		
	4	Rueda de Gobo	   	
			  	
			000 ⇔ 047	Gobos 1-6
			048 ⇔ 063	Efecto Animación
			064 ⇔ 079	Vibración gobo 6, de lento a rápido
			080 ⇔ 087	Vibración gobo 5, de lento a rápido
			088 ⇔ 095	Vibración gobo 4, de lento a rápido
			096 ⇔ 103	Vibración gobo 3, de lento a rápido
			104 ⇔ 111	Vibración gobo 2, de lento a rápido
			112 ⇔ 119	Vibración gobo 1, de lento a rápido
	120 ⇔ 127	Abrir		
	128 ⇔ 191	Efecto cíclico con velocidad creciente		
	192 ⇔ 255	Arco iris de color cíclico inverso con velocidad creciente		

## Valores DMX (cont.)

8-C (cont.)	Canal	Función	Valor	Porcentaje/Configuración
	5	Sin Función	000 ⇔ 255	Sin función
	6	Prima/Difusor	000 ⇔ 007	Abrir
			008 ⇔ 012	Prisma conectado
			013 ⇔ 130	Rotación de prisma con velocidad creciente
			131 ⇔ 247	Rotación inversa de prisma con velocidad creciente
			248 ⇔ 255	Efecto difusor
	7	Sin Función	000 ⇔ 255	Sin función
	8	Obturador (Shutter)	000 ⇔ 003	Cerrado
			004 ⇔ 007	Abrir
			008 ⇔ 076	Efecto estroboscopio con velocidad creciente
			077 ⇔ 145	Pulso estroboscopio
			146 ⇔ 215	Obturador aleatorio
			216 ⇔ 255	Abrir
14-C	Canal	Función	Valor	Porcentaje/Configuración
	1	Desplazamiento Lateral	000 ⇔ 255	0~540°
	2	Desplazamiento Lateral Fino	000 ⇔ 255	Control fino del desplazamiento lateral
	3	Inclinación	000 ⇔ 255	0~270°
	4	Inclinación Fina	000 ⇔ 255	Control fino de la inclinación
	5	Velocidad	000 ⇔ 255	Velocidad de desplazamiento lateral/inclinación (rápido a lento)
	6	Rueda de Color	000 ⇔ 006	Blanco
			007 ⇔ 013	Amarillo
			014 ⇔ 020	Rosa
			021 ⇔ 027	Verde
			028 ⇔ 034	Rojo
			035 ⇔ 041	Azul Claro
			042 ⇔ 048	Verde Calipso
			049 ⇔ 055	Naranja
			056 ⇔ 063	Azul Oscuro
			064 ⇔ 070	Blanco + Amarillo
			071 ⇔ 077	Amarillo + Rosa
			078 ⇔ 084	Verde + Rosa
			085 ⇔ 091	Verde + Rojo
			092 ⇔ 098	Rojo + Azul Claro
			099 ⇔ 105	Azul Claro + Verde Calipso
			106 ⇔ 112	Verde Calipso + Naranja
			113 ⇔ 119	Naranja + Azul Oscuro
	120 ⇔ 127	Azul Oscuro + Blanco		
	128 ⇔ 191	Arco iris de color cíclico con velocidad creciente		
	192 ⇔ 255	Arco iris de color cíclico inverso con velocidad creciente		

## Valores DMX (cont.)

14-C (cont.)	Canal	Función	Valor	Porcentaje/Configuración
			 0~7	 8~15
			 16~23	 24~31
			 32~39	 40~47
			 48~63	
	7	Rueda de Gobo	000 ⇔ 047	Gobos 1-6
			048 ⇔ 063	Efecto Animación
			064 ⇔ 079	Vibración gobo 6, de lento a rápido
			080 ⇔ 087	Vibración gobo 5, de lento a rápido
			088 ⇔ 095	Vibración gobo 4, de lento a rápido
			096 ⇔ 103	Vibración gobo 3, de lento a rápido
			104 ⇔ 111	Vibración gobo 2, de lento a rápido
			112 ⇔ 119	Vibración gobo 1, de lento a rápido
			120 ⇔ 127	Abrir
			128 ⇔ 191	Efecto cíclico con velocidad creciente
			192 ⇔ 255	Efecto cíclico inverso con velocidad creciente
	8	Sin Función	000 ⇔ 255	Sin función
	9	Prima/Difusor	000 ⇔ 007	Abrir
			008 ⇔ 012	Prisma conectado
			013 ⇔ 130	Rotación de prisma con velocidad creciente
			131 ⇔ 247	Rotación inversa de prisma con velocidad creciente
			248 ⇔ 255	Efecto difusor
	10	Sin Función	000 ⇔ 255	Sin función
	11	Atenuador	000 ⇔ 255	0~100%



## Valores DMX (cont.)

## 14-C (cont.)

Canal	Función	Valor	Porcentaje/Configuración
12	Obturador (Shutter)	000 ⇔ 003	Cerrado
		004 ⇔ 007	Abrir
		008 ⇔ 076	Efecto estroboscopio con velocidad creciente
		077 ⇔ 145	Pulso estroboscopio
		146 ⇔ 215	Obturador aleatorio
		216 ⇔ 255	Abrir
13	Funciones de Control	000 ⇔ 007	Sin función
		008 ⇔ 015	Blackout durante movimiento lateral/inclinación
		016 ⇔ 023	Blackout durante el movimiento de la rueda de colores
		024 ⇔ 031	Blackout durante movimiento de rueda de gobos
		032 ⇔ 039	Deshabilitar blackout durante desplazamiento lateral/inclinación/movimiento rueda colores
		040 ⇔ 047	Deshabilitar blackout durante desplazamiento lateral/inclinación/movimiento rueda gobos
		048 ⇔ 055	Deshabilitar blackout durante movimiento todas las opciones
		056 ⇔ 095	Sin función
		096 ⇔ 103	Reiniciar desplazamiento lateral
		104 ⇔ 111	Reiniciar inclinación
		112 ⇔ 119	Reiniciar rueda de colores
		120 ⇔ 127	Reiniciar rueda de gobos
		128 ⇔ 135	Reiniciar rotación de gobos
		136 ⇔ 143	Reiniciar prisma
		144 ⇔ 151	Reiniciar foco
152 ⇔ 159	Reiniciar todos los canales		
160 ⇔ 255	Sin función		
14	Programas Automáticos	000 ⇔ 007	Sin función
		008 ⇔ 023	Programa Automático 1
		024 ⇔ 039	Programa Automático 2
		040 ⇔ 055	Programa Automático 3
		056 ⇔ 071	Programa Automático 4
		072 ⇔ 087	Programa Automático 5
		088 ⇔ 103	Programa Automático 6
		104 ⇔ 119	Programa Automático 7
		120 ⇔ 135	Programa Automático 8
		136 ⇔ 255	Programa Controlado por Sonido 1-8

**À Propos de ce Manuel** Le Manuel de Référence de l'Intimidator™ Beam LED 350 (MdR) reprend des informations de base sur cet appareil notamment en matière de montage, d'options de menu et de valeurs DMX. Téléchargez le manuel d'utilisation sur [www.chauvetlighting.com](http://www.chauvetlighting.com) pour de plus amples informations.

**Clause de Non-responsabilité** Les informations et caractéristiques contenues dans ce manuel sont sujettes à changement sans préavis.

**Consignes de Sécurité** Ces consignes concernant la sécurité reprennent d'importantes informations en matière d'installation, d'utilisation et de maintenance.



- Cet appareil n'est pas conçu pour être utilisé dans une installation permanente.
- Connectez UNIQUEMENT ce produit à un circuit protégé et relié à la terre.
- Débranchez toujours cet appareil avant de procéder à son nettoyage ou au remplacement de son fusible.
- Ne regardez PAS la source lumineuse lorsque le produit fonctionne.
- Assurez-vous que le cordon d'alimentation n'est ni tordu ni endommagé.
- Ne débranchez jamais cet appareil en tirant sur le cordon.
- Utilisez TOUJOURS un câble de sécurité lorsque vous montez cet appareil en hauteur.
- Veillez à ce qu'AUCUNE source inflammable ne se trouve à proximité de l'unité lors de son fonctionnement.
- Ne touchez PAS cet appareil lors de son fonctionnement car il pourrait s'avérer brûlant.



- La tension de la prise à laquelle vous connectez ce cet appareil doit être comprise dans la plage de tensions reprise sur l'étiquette de l'appareil ou à l'arrière de ce dernier.
- Cet appareil doit être utilisé en intérieur uniquement. (IP20). Afin d'éviter tout risque d'incendie ou décharge électrique, veillez à n'exposer cet appareil ni à la pluie ni à l'humidité.
- Montez toujours cet appareil dans un endroit bien ventilé, à au moins, 20 pouces (50 cm) des surfaces adjacentes.
- Assurez-vous qu'aucune fente de ventilation sur le boîtier ne soit obstruée.
- Ne connectez JAMAIS cet appareil ni à un gradateur ni à un rhéostat.
- Remplacez le fusible avec un de même type et même ampérage.
- Transportez/Suspendez cet appareil UNIQUEMENT au moyen du support ou des poignées dont il est doté. Ne transportez JAMAIS cet appareil par sa lyre asservie.
- La température ambiante maximale supportée par ce produit est de 104° F (40° C). Ne le faites pas fonctionner à des températures plus élevées.
- En cas de sérieux problèmes de fonctionnement, arrêtez le système immédiatement.
- N'ouvrez PAS ce produit. Il ne contient aucun composant susceptible d'être réparé par l'utilisateur.

**Contact** En dehors des États-Unis, du Royaume-Uni et de l'Irlande, contactez votre fournisseur si vous avez besoin d'assistance ou de retourner votre produit. Consultez le site [www.chauvetlighting.com](http://www.chauvetlighting.com) pour trouver nos coordonnées.

- Ce qui est Inclus**
- Un Intimidator™ Beam LED 350
  - Un cordon d'alimentation
  - Une lyre de suspension avec matériel de montage
  - Une fiche de garantie
  - Un manuel de référence

**Débuter** Déballiez votre Intimidator™ Beam LED 350 et assurez-vous d'avoir tout reçu et en bon état. Si l'emballage ou le contenu semblait être endommagé, indiquez-le immédiatement au transporteur et non à CHAUVET®.

## Description de l'Appareil

L'Intimidator™ Beam LED 350 est une unité à lyre asservie compacte et regorgeant de fonctionnalités, de 75 W, proposant un effet dépoli pouvant convertir le faisceau en projecteur wash au besoin. Une roue de gobo fixe avec effets d'animations et un prisme à trois faces divisant le faisceau génèrent des motifs complexes couvrant une grande surface. Le raccordement en chaîne permet de ne plus avoir recours à de multiples allonges et cordons d'alimentation et les programmes musicaux intégrés dansent au rythme de la musique.

## Vue d'Ensemble du Produit

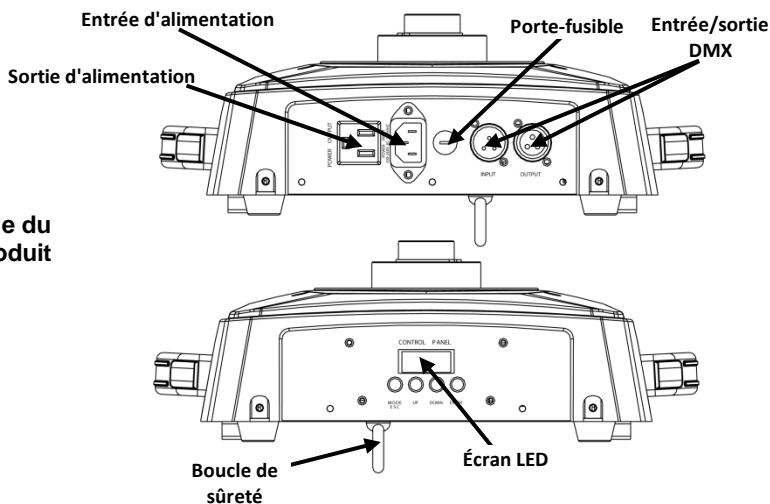

**Alimentation** Cet appareil est doté d'une alimentation universelle prenant en charge toute tension d'entrée comprise entre 100 et 240 VCA, 50/60 Hz.

**Connexion électrique** Vous pouvez raccorder ensemble jusqu'à 3 Intimidator™ Beam LED 350 à 120 VAC et 7 à 230 VAC.

- Remplacement du Fusible**
1. Débranchez l'appareil de l'alimentation.
  2. À l'aide d'un tournevis à tête plate, délogez le porte-fusible de son emplacement et sortez-le.
  3. Retirez le fusible obsolète du porte-fusible et remplacez-le par un fusible équivalent.
  4. Insérez à nouveau le porte-fusible puis rebranchez l'appareil.

**Installation** Avant de monter cet appareil, lisez et assimilez les consignes de sécurité.

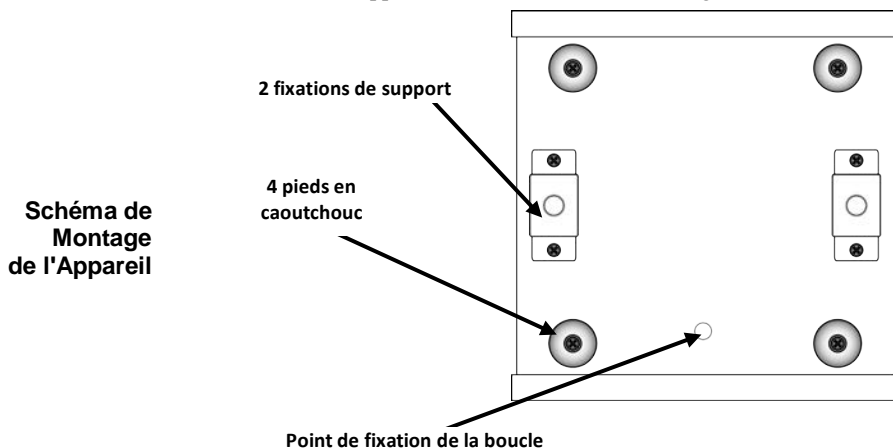

## Description du Tableau de Commandes

Bouton	Fonction
<MODE/ESC>	Permet la sortie du menu ou de la fonction en cours
<UP>	Permet de parcourir les listes de menu vers le haut, dans une fonction permet d'augmenter les valeurs numériques
<DOWN>	Permet de parcourir les listes de menu vers le bas, dans une fonction permet de diminuer les valeurs numériques
<ENTER>	Permet l'affichage du menu en cours ou permet de configurer la valeur en cours dans la fonction sélectionnée

## Options du Menu

Niveau Principal	Niveaux de Programmation		Description
Adresse DMX	d001~d512		Configurer l'adresse DMX de départ
Mode de Fonctionnement	SLAv (Son)		Mode de fonctionnement esclave
	NASL (SLoU)		Mode automatique, programme lent
	NAFA (FASt)		Mode automatique, programme rapide
	NSStS (SrUn)		Mode musical
Pan	Pan Normal	PAn	Fonctionnement du pan normal
	Pan Inversé	r PAn	Fonctionnement du pan inversé
Tilt	Tilt Normal	tiL	Fonctionnement du tilt normal
	Tilt Inversé	r tiL	Fonctionnement du tilt inversé
Affichage	Affichage Normal	diS	Modifier la position du texte affiché sur le LCD
	Affichage Inversé	r diS	
Mode de Canaux	Mode 14 Canaux	14CH	Sélectionner la personnalité DMX
	Mode 8 Canaux	8CH	
Restriction du Pan Manuel t	Pan 540°	PA54	Sélectionner les restrictions d'angle de pan
	Pan 360°	PA36	
	Pan 180°	PA18	
Restriction du Tilt Manuel	Tilt 270°	Ti27	Sélectionner les restrictions d'angle de tilt
	Tilt 180°	Ti18	
	Tilt 90°	Ti 9	
Réinitialisation	rEst		Réinitialiser les unités
Télécharger	LoAd		Télécharger les configurations d'usine
La Vitesse de Déplacement	nous	ins	Mode rapide
		dES	Mode lent (compatible avec l'Intimidator™ Spot LED 350)

### Raccordement DMX

L'Intimidator™ Beam LED 350 peut fonctionner avec un jeu d'orgues DMX quand raccordé par des connexions DMX en série. Vous trouverez les instructions de connexion et configuration de cet appareil pour un bon fonctionnement en DMX dans le manuel d'utilisation. Si vous n'êtes pas familier avec le DMX, vous pouvez télécharger l'introduction au DMX sur [www.chauvetlighting.com](http://www.chauvetlighting.com).

### Adresse de Départ

Afin d'assurer un accès à tous les canaux dans chaque mode DMX, l'adresse DMX la plus élevée recommandée est **501**.

### Connexion Maître/Esclave







L'Intimidator™ Beam LED 350 utilise une connexion de données DMX pour son mode maître/esclave. Vous trouverez les instructions de connexion et configuration de cet appareil pour un bon fonctionnement en maître/esclave dans le manuel d'utilisation.



**Remarque :** L'Intimidator™ Beam LED 350 peut être connecté en maître/esclave avec l'Intimidator™ Spot LED 350, toutefois l'Intimidator™ Beam LED 350 doit être configuré sur le mode lent pour que les unités se synchronisent correctement.

Ne changez pas la vitesse de mouvement sur l'Intimidator™ Beam LED 350 lorsque celui-ci est en fonctionnement. Arrêtez l'appareil avant d'effectuer tout changement de vitesse.







## Valeurs DMX

8 Canaux	Canal	Fonction	Valeur	Pourcentage/Configuration
	1	Pan	000 ⇔ 255	0~540°
	2	Tilt	000 ⇔ 255	0~270°
	3	Roue de Couleurs	000 ⇔ 006	Blanc
			007 ⇔ 013	Jaune
			014 ⇔ 020	Rose
			021 ⇔ 027	Vert
			028 ⇔ 034	Rouge
			035 ⇔ 041	Bleu clair
			042 ⇔ 048	Vert irlandais
			049 ⇔ 055	Orange
			056 ⇔ 063	Bleu foncé
			064 ⇔ 070	Blanc + Jaune
			071 ⇔ 077	Jaune + Rose
			078 ⇔ 084	Rose + Vert
			085 ⇔ 091	Vert + Rouge
			092 ⇔ 098	Rouge + Bleu clair
			099 ⇔ 105	Bleu clair + Vert irlandais
			106 ⇔ 112	Vert irlandais + Orange
			113 ⇔ 119	Orange + Bleu foncé
			120 ⇔ 127	Bleu foncé + Blanc
			128 ⇔ 191	Défilement cyclique du spectre de couleurs à vitesse croissante
	192 ⇔ 255	Défilement cyclique inversé du spectre de couleurs à vitesse croissante		
	4	Roue de Gobo	0~7	
			8~15	
			16~23	
			24~31	
			32~39	
			40~47	
			48~63	
			000 ⇔ 047	Gobos 1 à 6
			048 ⇔ 063	Effet d'animation
			064 ⇔ 079	Oscillation du gobo 6, lente à rapide
			080 ⇔ 087	Oscillation du gobo 5, lente à rapide
			088 ⇔ 095	Oscillation du gobo 4, lente à rapide
			096 ⇔ 103	Oscillation du gobo 3, lente à rapide
			104 ⇔ 111	Oscillation du gobo 2, lente à rapide
	112 ⇔ 119	Oscillation du gobo 1, lente à rapide		
	120 ⇔ 127	Ouvert		
	128 ⇔ 191	Effet de cycle avec vitesse croissante		
	192 ⇔ 255	Effet de cycle inversé avec vitesse		

## Valeurs DMX (suite)

8 Canaux (suite)	Canal	Fonction	Valeur	Pourcentage/Configuration
	5	Pas de Fonction	000 ⇔ 255	Pas de fonction
	6	Prisme/Effet Dépoli	000 ⇔ 007	Ouvert
			008 ⇔ 012	Prisme activé
			013 ⇔ 130	Rotation du prisme avec vitesse croissante
			131 ⇔ 247	Rotation du prisme inversée avec vitesse croissante
			248 ⇔ 255	Effet dépoli
	7	Pas de Fonction	000 ⇔ 255	Pas de fonction
	8	Obturbateur	000 ⇔ 003	Fermé
			004 ⇔ 007	Ouvert
			008 ⇔ 076	Effet de stroboscope avec vitesse croissante
			077 ⇔ 145	Stroboscope effet pulsation
			146 ⇔ 215	Obturbateur aléatoire
			216 ⇔ 255	Ouvert
14 Canaux	Canal	Fonction	Valeur	Pourcentage/Configuration
	1	Pan	000 ⇔ 255	0-540°
	2	Pan Fin	000 ⇔ 255	Réglage fin du pan
	3	Tilt	000 ⇔ 255	0-270°
	4	Tilt Fin	000 ⇔ 255	Réglage fin du tilt
	5	Vitesse	000 ⇔ 255	Vitesse de pan/tilt (rapide à lent)
	6	Roue de Couleurs	000 ⇔ 006	Blanc
			007 ⇔ 013	Jaune
			014 ⇔ 020	Rose
			021 ⇔ 027	Vert
			028 ⇔ 034	Rouge
			035 ⇔ 041	Bleu clair
			042 ⇔ 048	Vert irlandais
			049 ⇔ 055	Orange
			056 ⇔ 063	Bleu foncé
			064 ⇔ 070	Blanc + Jaune
			071 ⇔ 077	Jaune + Rose
			078 ⇔ 084	Rose + Vert
			085 ⇔ 091	Vert + Rouge
			092 ⇔ 098	Rouge + Bleu clair
			099 ⇔ 105	Bleu clair + Vert irlandais
			106 ⇔ 112	Vert irlandais + Orange
			113 ⇔ 119	Orange + Bleu foncé
			120 ⇔ 127	Bleu foncé + Blanc
	128 ⇔ 191	Défilement cyclique du spectre de couleurs à vitesse croissante		
	192 ⇔ 255	Défilement cyclique inversé du spectre de couleurs à vitesse croissante		

## Valeurs DMX (suite)

14 Canaux (suite)	Canal	Fonction	Valeur	Pourcentage/Configuration
			 0~7	 8~15
			 16~23	 24~31
			 32~39	 40~47
			 48~63	
	7	Roue de Gobo	000 ⇔ 047	Gobos 1 à 6
			048 ⇔ 063	Effet d'animation
			064 ⇔ 079	Oscillation du gobo 6, lente à rapide
			080 ⇔ 087	Oscillation du gobo 5, lente à rapide
			088 ⇔ 095	Oscillation du gobo 4, lente à rapide
			096 ⇔ 103	Oscillation du gobo 3, lente à rapide
			104 ⇔ 111	Oscillation du gobo 2, lente à rapide
			112 ⇔ 119	Oscillation du gobo 1, lente à rapide
			120 ⇔ 127	Ouvert
			128 ⇔ 191	Effet de cycle avec vitesse croissante
			192 ⇔ 255	Effet de cycle inversé avec vitesse
	8	Pas de Fonction	000 ⇔ 255	Pas de fonction
			000 ⇔ 007	Ouvert
			008 ⇔ 012	Prisme activé
			013 ⇔ 130	Rotation du prisme avec vitesse croissante
			131 ⇔ 247	Rotation du prisme inversée avec vitesse croissante
			248 ⇔ 255	Effet dépoli
	10	Pas de Fonction	000 ⇔ 255	Pas de fonction
	11	Variateur	000 ⇔ 255	0 à 100 %



## Valeurs DMX (suite)

14 Canaux (suite)	Canal	Fonction	Valeur	Pourcentage/Configuration
12	Obturbateur	000 ⇔ 003	Fermé	
		004 ⇔ 007	Ouvert	
		008 ⇔ 076	Effet de stroboscope avec vitesse croissante	
		077 ⇔ 145	Stroboscope effet pulsation	
		146 ⇔ 215	Obturbateur aléatoire	
		216 ⇔ 255	Ouvert	
13	Fonctions de Commande	000 ⇔ 007	Pas de fonction	
		008 ⇔ 015	Noir général en mouvement de pan/tilt	
		016 ⇔ 023	Noir général quand roue de couleurs en mouvement	
		024 ⇔ 031	Noir général quand roue de gobo en mouvement	
		032 ⇔ 039	Désactiver le noir général quand roue de couleurs en mouvement/mouvement de pan/tilt	
		040 ⇔ 047	Désactiver le noir général quand roue de gobo en mouvement/mouvement de pan/tilt	
		048 ⇔ 055	Désactiver le noir général quand option de mouvement activée	
		056 ⇔ 095	Pas de fonction	
		096 ⇔ 103	Réinitialiser le pan	
		104 ⇔ 111	Réinitialiser le tilt	
		112 ⇔ 119	Réinitialiser la roue de couleurs	
		120 ⇔ 127	Réinitialiser la roue de gobo	
		128 ⇔ 135	Réinitialiser la rotation de gobo	
		136 ⇔ 143	Réinitialiser le prisme	
		144 ⇔ 151	Réinitialiser la mise au point	
152 ⇔ 159	Réinitialiser tous les canaux			
160 ⇔ 255	Pas de fonction			
14	Programmes Automatiques	000 ⇔ 007	Pas de fonction	
		008 ⇔ 023	Programme automatique 1	
		024 ⇔ 039	Programme automatique 2	
		040 ⇔ 055	Programme automatique 3	
		056 ⇔ 071	Programme automatique 4	
		072 ⇔ 087	Programme automatique 5	
		088 ⇔ 103	Programme automatique 6	
		104 ⇔ 119	Programme automatique 7	
		120 ⇔ 135	Programme automatique 8	
		136 ⇔ 255	Programme commandé par le son 1-8	

## Über diese Schnellanleitung

In der Schnellanleitung des Intimidator™ Beam LED 350 finden Sie die wesentlichen Produktinformationen, wie etwa über die Montage, Menüoptionen und DMX-Werte des Geräts. Laden Sie für weiterführende Informationen unter [www.chauvetlighting.com](http://www.chauvetlighting.com) das Benutzerhandbuch herunter.

## Haftungsausschluss

Die Informationen und Spezifikationen dieser Anleitung können ohne vorherige Ankündigung geändert werden.

## Sicherheitshinweise

Diese Sicherheitshinweise enthalten wichtige Informationen über die Montage, Verwendung und Wartung des Geräts.



- Dieses Produkt eignet sich nicht für eine permanente Installation.
- SCHLIESSEN Sie dieses Produkt nur an einen mit der Masse verbundenen und abgesicherten Stromkreislauf an.
- Trennen Sie das Gerät von der Stromquelle, bevor Sie es reinigen oder die Sicherung auswechseln.
- NIEMALS in die Lichtquelle schauen, während das Gerät eingeschaltet ist.
- Stellen Sie sicher, dass das Netzkabel nicht gequetscht oder beschädigt ist.
- Ziehen Sie beim Trennen des Geräts von der Stromversorgung nie am Kabel.
- Bei Montage über Kopf immer ein Sicherheitsseil verwenden.
- KEINE entflammaren Materialien während des Betriebs in der Nähe des Geräts lagern.
- NIEMALS während des Betriebs das Gehäuse berühren, da dies sehr heiß wird.



- Die Spannung der Schukosteckdose, an die Sie das Gerät anschließen, muss sich innerhalb des Spannungsbereiches befinden, der auf dem Hinweisschild oder dem rückwärtigen Bedienfeld des Geräts angegeben ist.
- Dieses Gerät darf nur im Innenbereich verwendet werden. (IP20) Um das Risiko von Bränden oder elektrischen Schlägen zu vermeiden, dürfen Sie das Gerät nicht Regen oder Feuchtigkeit aussetzen.
- Installieren Sie das Gerät an einem Ort mit ausreichender Belüftung und mit einem Abstand von 50 cm zu den angrenzenden Flächen.
- Stellen Sie sicher, dass die Lüftungsöffnungen im Gehäuse des Geräts nicht verschlossen sind.
- Schließen Sie dieses Gerät niemals an einen Dimmer oder Regelwiderstand an.
- Achten Sie beim Auswechseln der Sicherung darauf, den gleichen Typ mit den gleichen Werten zu verwenden.
- Das Gerät NUR an den Hänge-/Befestigungsbügeln oder Griffen tragen. Das Gerät NIEMALS am Kopf tragen.
- Die maximal zulässige Umgebungstemperatur beträgt 40°C. Nehmen Sie das Gerät nicht bei höheren Temperaturen in Betrieb.
- Bei ernsthaften Betriebsproblemen stoppen Sie umgehend die Verwendung des Geräts.
- Dieses Gerät NICHT öffnen. Die eingebauten Komponenten sind für den Kunden wartungsfrei.

**Kontakt** Kunden außerhalb der USA, GB oder Irland wenden sich an ihren Lieferanten, um den Kundendienst in Anspruch zu nehmen oder ein Gerät zurückzuschicken. Kontaktinformationen finden Sie unter [www.chauvetlighting.com](http://www.chauvetlighting.com).

**Packungsinhalt**

- Intimidator™ Beam LED 350
- Netz Kabel
- Hängebügel mit Befestigungsmaterial
- Garantiekarte
- Schnellanleitung

**Start** Packen Sie den Intimidator™ Beam LED 350 aus und überprüfen Sie, ob Sie alle Teile unbeschädigt erhalten haben. Wenn die Verpackung beschädigt ist, benachrichtigen Sie umgehend das Transportunternehmen, nicht jedoch CHAUVET®.

**Produktbeschreibung** Der Intimidator™ Beam LED 350 ist ein in kompakter Bauweise und mit vielen Features konstruierter Moving-Head mit 75-W-LED sowie einem Frost-Effekt, mit dem der Strahl in einen Wash-Effekt umgewandelt werden kann. Ein festes Golorad mit Animationen und einem 3-Facetten-Prisma, das durch Teilung der Strahlen schöne Effekte erzeugt und mit dem sich eine große Fläche abdecken lässt. Die Möglichkeit, mehrere Geräte für eine Show zusammenzuschließen, erspart das Ziehen von Kabeln und Verlängerungsschnüren, und die integrierten Musiksteuerungs-Programme spielen mit dem Licht zum Takt des Musikstücks.

#### Produktüberblick

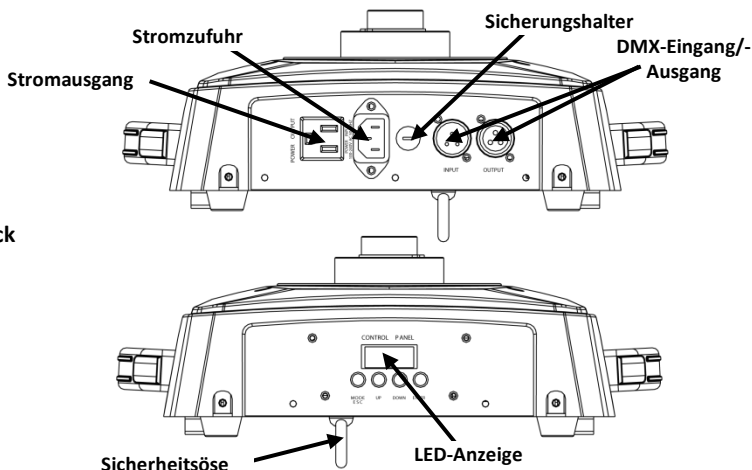

**Wechselstrom** Dieses Gerät verfügt über ein Vorschaltgerät, das automatisch die anliegende Spannung erkennt, sobald der Netzstecker in die Schukosteckdose gesteckt wird, und kann mit einer Eingangsspannung von 100~240 V AC, 50/60 Hz arbeiten.

**Reihenschaltung der Geräte** Sie können bis zu 3 Intimidator™ Beam LED 350-Geräte bei 120 V AC und 7 Geräte bei 230 V AC in Reihe schalten.

**Auswechseln der Sicherung**

1. Trennen Sie das Gerät vom Stromnetz.
2. Mithilfe eines Flachkopfschraubendrehers lockern Sie den Sicherungshalter und ziehen ihn gerade heraus.
3. Entfernen Sie die durchgebrannte Sicherung von der Klemme, und ersetzen Sie diese durch eine Sicherung des gleichen Typs und mit den gleichen Werten.
4. Stecken Sie den Sicherungshalter wieder zurück, und schließen Sie das Gerät an das Stromnetz an.

**Montage** Lesen Sie vor der Montage dieses Geräts die Sicherheitshinweise durch.

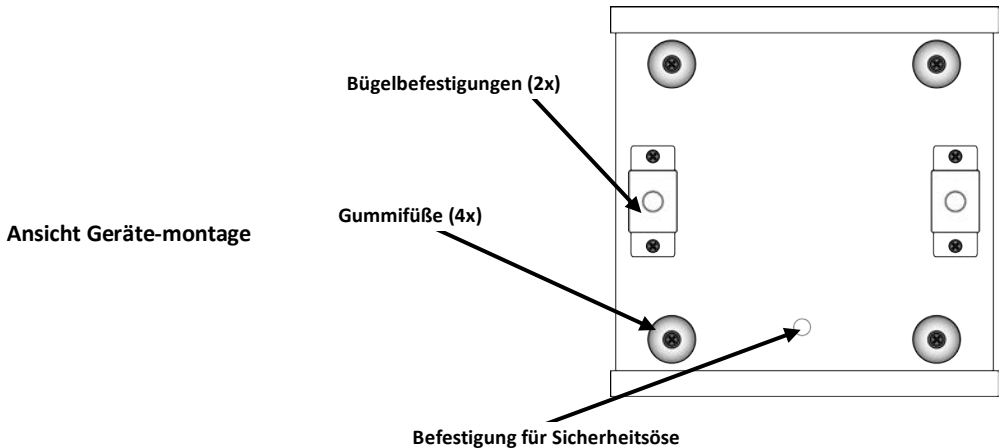

Beschreibung des Bedienfeldes Lesen	Taste	Funktion
	<MODE/ESC>	Damit verlassen Sie das aktuelle Menü oder die Funktion
	<UP>	Damit navigieren Sie sich durch die Menüpunkte nach oben und erhöhen den numerischen Wert der entsprechenden Funktion
	<DOWN>	Damit navigieren Sie sich durch die Menüpunkte nach unten und verringern den numerischen Wert der entsprechenden Funktion
	<ENTER>	Damit wird das aktuell angezeigte Menü aktiviert oder der aktuell ausgewählte Wert einer Funktion eingestellt

## Menüoptionen

Hauptebene	Programmirebenen		Beschreibung
<b>DMX-Adresse</b>	<b>d001–d512</b>		Stellt die DMX-Startadresse ein
<b>Betriebsmodi</b>	<b>SLAv (Son)</b>		Slave-Modus
	<b>NASL (SLoU)</b>		Auto-Modus, Langsames Programm
	<b>NAFA (FASt)</b>		Auto-Modus, Schnelles Programm
	<b>NStS (SrUn)</b>		Musiksteuerungs-Modus
<b>Schwenk (Pan)</b>	<b>Schwenk Normal</b>	<b>PAn</b>	Schwenk Normal-Modus Umkehrschwenk-Modus
	<b>Umkehrschwenkung</b>	<b>r PAn</b>	
<b>Neigung (Tilt)</b>	<b>Neigung Normal</b>	<b>tiL</b>	Neigung Normal-Modus Umkehrneigungs-Modus
	<b>Umkehrneigung</b>	<b>r tiL</b>	
<b>Anzeige</b>	<b>Normale Anzeige</b>	<b>diS</b>	Position des LCD-Anzeigetextes ändern
	<b>Umgekehrte Anzeige</b>	<b>r diS</b>	
<b>Kanal-Modus</b>	<b>14-Kanal-Modus</b>	<b>14CH</b>	Wählt den DMX-Modus aus
	<b>8-Kanal-Modus</b>	<b>8CH</b>	
<b>Manuelle Schwenkbeschränkung</b>	<b>Schwenkung 540°</b>	<b>PA54</b>	Winkel für Schwenkbeschränkung auswählen
	<b>Schwenkung 360°</b>	<b>PA36</b>	
	<b>Schwenkung 180°</b>	<b>PA18</b>	
<b>Manuelle Neigungsbeschränkung</b>	<b>Neigung 270°</b>	<b>Ti27</b>	Winkel für Neigungsbeschränkung auswählen
	<b>Neigung 180°</b>	<b>Ti18</b>	
	<b>Neigung 90°</b>	<b>Ti 9</b>	
<b>Zurücksetzen</b>	<b>rESt</b>		Setzt Gerät zurück
<b>Belastung</b>	<b>LoAd</b>		Werkseinstellung laden
<b>Bewegungsgeschwindigkeit</b>	<b>nous</b>	<b>ins</b>	Schneller Modus
		<b>dES</b>	Langsamer Modus (kompatibel mit Intimidator™ Spot LED 350)

**DMX-Verbindung** Der Intimidator™ Beam LED 350 kann mit einem DMX-Controller betrieben werden, wenn eine DMX-Reihenschaltung zum Einsatz kommt. Anweisungen zum Zusammenschluss und der Konfiguration dieses Geräts für den Betrieb im DMX-Modus finden Sie im Benutzerhandbuch. Wenn Sie mit DMX nicht vertraut sind, laden Sie “DMX - Eine Einführung” unter [www.chauvetlighting.com](http://www.chauvetlighting.com) herunter.

**Startadresse** Um einen vollständigen Zugang zu allen Kanälen in jedem DMX-Modus zu gewährleisten, beträgt die höchste empfohlene DMX-Adresse **501**.







**Master/Slave-Schaltung** Der Intimidator™ Beam LED 350 verwendet für seinen Master/Slave-Modus eine DMX-Datenverbindung. Anweisungen zum Zusammenschluss und der Konfiguration dieses Geräts für den Betrieb im Master/Slave-Modus finden Sie im Benutzerhandbuch.

**Wichtig: Der Intimidator™ Beam LED 350 kann in einer Master/Slave-Konfiguration mit einem Intimidator™ Spot LED 350 verbunden werden, aber dabei muss der Intimidator™ Beam LED 350 in den langsamen Modus versetzt werden, damit die Geräte sich genau synchronisieren können.**



**Ändern Sie nicht die Bewegungsgeschwindigkeit des Intimidator™ Beam LED 350, während das Geräte in Bewegung ist. Halten Sie es an, bevor Sie die Geschwindigkeit ändern.**

## DMX-Werte







8 Kanäle	Kanal	Funktion	Wert	Prozent/Einstellung		
	1	Schwenk (Pan)	000 ⇔ 255	0~540°		
	2	Neigung (Tilt)	000 ⇔ 255	0~270°		
	3	Farbrad	000 ⇔ 006	Weiß		
			007 ⇔ 013	Bernsteinfarben		
			014 ⇔ 020	Rosa		
			021 ⇔ 027	Grün		
			028 ⇔ 034	Rot		
			035 ⇔ 041	Hellblau		
			042 ⇔ 048	Leuchtend Gelbgrün		
			049 ⇔ 055	Orange		
			056 ⇔ 063	Dunkelblau		
			064 ⇔ 070	Weiß + Gelb		
			071 ⇔ 077	Gelb + Rosa		
			078 ⇔ 084	Rosa + Grün		
			085 ⇔ 091	Grün + Rot		
			092 ⇔ 098	Rot + Hellblau		
			099 ⇔ 105	Hellblau + Leuchtend Gelbgrün		
			106 ⇔ 112	Leuchtend Gelbgrün + Orange		
			113 ⇔ 119	Orange + Dunkelblau		
			120 ⇔ 127	Dunkelblau + Weiß		
			128 ⇔ 191	Regenbogenfarben kreiseln mit sich erhöhender Geschwindigkeit		
	192 ⇔ 255	Regenbogenfarben kreiseln umgekehrt mit erhöhter Geschwindigkeit				
	4	Goborad				
			0~7	8~15	16~23	24~31
						
			32~39	40~47	48~63	
			000 ⇔ 047	Gobos 1-6		
			048 ⇔ 063	Animations-Effekt		
			064 ⇔ 079	Gobo 6 Shake, von langsam nach schnell		
			080 ⇔ 087	Gobo 5 Shake, von langsam nach schnell		
			088 ⇔ 095	Gobo 4 Shake, von langsam nach schnell		
			096 ⇔ 103	Gobo 3 Shake, von langsam nach schnell		
			104 ⇔ 111	Gobo 2 Shake, von langsam nach schnell		
			112 ⇔ 119	Gobo 1 Shake, von langsam nach schnell		
			120 ⇔ 127	Offen		
	128 ⇔ 191	Kreiseffekt mit sich erhöhender				
	192 ⇔ 255	Umgekehrter Kreiseffekt mit sich				

## DMX-Werte (Eigenschaften)

8 Kanäle	Kanal	Funktion	Wert	Prozent/Einstellung
(Fortsetzung)	5	Keine Funktion	000 ⇔ 255	Keine Funktion
	6	Prisma/Frost	000 ⇔ 007	Offen
			008 ⇔ 012	Prisma ein
			013 ⇔ 130	Prismarotation mit sich erhöhender Geschwindigkeit
			131 ⇔ 247	Umgekehrte Prismarotation mit sich erhöhender Geschwindigkeit
			248 ⇔ 255	Frost-Effekt
	7	Keine Funktion	000 ⇔ 255	Keine Funktion
	8	Shutter	000 ⇔ 003	Geschlossen
			004 ⇔ 007	Offen
			008 ⇔ 076	Stroboskopeffekt mit sich erhöhender Geschwindigkeit
			077 ⇔ 145	Pulsierender Stroboskopeffekt
			146 ⇔ 215	Zufalls-Shutter
	216 ⇔ 255	Offen		
14 Kanäle	Kanal	Funktion	Wert	Prozent/Einstellung
1	Schwenk (Pan)	000 ⇔ 255	0–540°	
2	Schwenkung Fein	000 ⇔ 255	Feinkontrolle der Schwenkung	
3	Neigung (Tilt)	000 ⇔ 255	0–270°	
4	Neigung Fein	000 ⇔ 255	Feinkontrolle der Neigung	
5	Geschwindigkeit	000 ⇔ 255	Geschwindigkeit der der Schwenkungs- und Neigungsbewegung (schnell bis langsam)	
6	Farbrad	000 ⇔ 006	Weiß	
		007 ⇔ 013	Bernsteinfarben	
		014 ⇔ 020	Rosa	
		021 ⇔ 027	Grün	
		028 ⇔ 034	Rot	
		035 ⇔ 041	Hellblau	
		042 ⇔ 048	Leuchtend Gelbgrün	
		049 ⇔ 055	Orange	
		056 ⇔ 063	Dunkelblau	
		064 ⇔ 070	Weiß + Gelb	
		071 ⇔ 077	Gelb + Rosa	
		078 ⇔ 084	Rosa + Grün	
		085 ⇔ 091	Grün + Rot	
		092 ⇔ 098	Rot + Hellblau	
		099 ⇔ 105	Hellblau + Leuchtend Gelbgrün	
		106 ⇔ 112	Leuchtend Gelbgrün + Orange	
		113 ⇔ 119	Orange + Dunkelblau	
120 ⇔ 127	Dunkelblau + Weiß			
128 ⇔ 191	Regenbogenfarben kreiseln mit sich erhöhender Geschwindigkeit			
192 ⇔ 255	Regenbogenfarben kreiseln umgekehrt mit erhöhter Geschwindigkeit			



## DMX-Werte (Eigenschaften)

14 Kanäle (Fortsetzung)	Kanal	Funktion	Wert	Prozent/Einstellung
			 0~7	 8~15
			 16~23	 24~31
			 32~39	 40~47
			 48~63	
			000 ⇔ 047	Gobos 1-6
			048 ⇔ 063	Animations-Effekt
			064 ⇔ 079	Gobo 6 Shake, von langsam nach schnell
			080 ⇔ 087	Gobo 5 Shake, von langsam nach schnell
			088 ⇔ 095	Gobo 4 Shake, von langsam nach schnell
			096 ⇔ 103	Gobo 3 Shake, von langsam nach schnell
			104 ⇔ 111	Gobo 2 Shake, von langsam nach schnell
			112 ⇔ 119	Gobo 1 Shake, von langsam nach schnell
			120 ⇔ 127	Offen
			128 ⇔ 191	Kreiseffekt mit sich erhöhender Geschwindigkeit
			192 ⇔ 255	Umgekehrter Kreiseffekt mit sich vermindender Geschwindigkeit
	<b>8</b>	<b>Keine Funktion</b>	000 ⇔ 255	Keine Funktion
			000 ⇔ 007	Offen
			008 ⇔ 012	Prisma ein
			013 ⇔ 130	Prismarotation mit sich erhöhender Geschwindigkeit
			131 ⇔ 247	Umgekehrte Prismarotation mit sich erhöhender Geschwindigkeit
			248 ⇔ 255	Frost-Effekt
	<b>10</b>	<b>Keine Funktion</b>	000 ⇔ 255	Keine Funktion
	<b>11</b>	<b>Dimmer</b>	000 ⇔ 255	0 bis 100 %

## DMX-Werte (Eigenschaften)

14 Kanäle (Fortsetzung)	Kanal	Funktion	Wert	Prozent/Einstellung
12	Shutter	000 ⇔ 003	Geschlossen	
		004 ⇔ 007	Offen	
		008 ⇔ 076	Stroboskopeffekt mit sich erhöhender Geschwindigkeit	
		077 ⇔ 145	Pulsierender Stroboskopeffekt	
		146 ⇔ 215	Zufalls-Shutter	
13	Steuerfunktionen	216 ⇔ 255	Offen	
		000 ⇔ 007	Keine Funktion	
		008 ⇔ 015	Verdunkelung während der Schwenkungs- und Neigungsbewegung	
		016 ⇔ 023	Verdunkelung während der Bewegung des Farbrades	
		024 ⇔ 031	Verdunkelung während der Bewegung des Goborades	
		032 ⇔ 039	Verdunkelung während der Schwenkungs- und Neigungsbewegung und Bewegung des Farbrades deaktivieren	
		040 ⇔ 047	Verdunkelung während der Schwenkungs- und Neigungsbewegung und Bewegung des Goborades deaktivieren	
		048 ⇔ 055	Verdunkelung während der Bewegung aller Optionen	
		056 ⇔ 095	Keine Funktion	
		096 ⇔ 103	Schwenkung zurücksetzen	
		104 ⇔ 111	Neigung zurücksetzen	
		112 ⇔ 119	Farbrad zurücksetzen	
		120 ⇔ 127	Goborad zurücksetzen	
		128 ⇔ 135	Gobo-Rotation zurücksetzen	
		136 ⇔ 143	Prisma zurücksetzen	
		144 ⇔ 151	Fokus zurücksetzen	
152 ⇔ 159	Alle Kanäle zurücksetzen			
160 ⇔ 255	Keine Funktion			
14	Auto-Programme	000 ⇔ 007	Keine Funktion	
		008 ⇔ 023	Auto-Programm 1	
		024 ⇔ 039	Auto-Programm 2	
		040 ⇔ 055	Auto-Programm 3	
		056 ⇔ 071	Auto-Programm 4	
		072 ⇔ 087	Auto-Programm 5	
		088 ⇔ 103	Auto-Programm 6	
		104 ⇔ 119	Auto-Programm 7	
		120 ⇔ 135	Auto-Programm 8	
		136 ⇔ 255	Musikgesteuertes Programm 1-8	

**Sobre este Guia** O Guia de Referência Rápida (GRR) do Intimidator™ Beam LED 350 contém informações básicas sobre o produto tais como instalação, opções de menu e valores DMX. Transfira o Manual de Utilizador de [www.chauvetlighting.com](http://www.chauvetlighting.com) para obter mais informações.

**Exclusão de Responsabilidade** As informações e especificações contidas neste GRR estão sujeitas a alteração sem aviso prévio.

**Instruções de Segurança** Estas Instruções de Segurança incluem informações de segurança importantes sobre a instalação, utilização e manutenção.



- Este produto não se destina à instalação permanente.
- Ligue este produto APENAS a um circuito protegido e ligado à terra.
- Desligue-o sempre da alimentação antes da limpeza ou substituição do fusível.
- NÃO olhe para a fonte de luz quando o produto está ligado.
- Certifique-se de que o cabo de alimentação não está desgastado nem danificado.
- Nunca desligue este produto da alimentação ao puxar ou esticar o cabo de alimentação.
- Numa instalação suspensa deste produto, utilize sempre um cabo de segurança.
- NÃO permita a presença de materiais inflamáveis junto da unidade durante o seu funcionamento.
- NÃO toque neste produto aquando do funcionamento do mesmo, pois poderá estar quente.



- A tensão da tomada à qual irá ligar este produto deve estar no intervalo indicado no autocolante ou painel posterior do produto.
- Este produto destina-se apenas a ser utilizado no interior! (IP20) Para evitar o risco de incêndio ou choque eléctrico, não exponha este produto à chuva nem humidade.
- Instale sempre este produto num local com ventilação adequada, a pelo menos 50 cm (20 pol.) das superfícies adjacentes.
- Certifique-se de que não estão obstruídas quaisquer ranhuras de ventilação do corpo da unidade.
- Nunca ligue este produto a um regulador da intensidade da luz nem a um reóstato.
- Substitua o fusível por um do mesmo tipo e classificação.
- Transporte este produto APENAS com as pegas ou suportes de montagem/suspensão. NÃO transporte segurando pela cabeça móvel.
- A temperatura máxima ambiente é 40 °C (104 °F). Não utilize este produto em ambientes com temperaturas superiores.
- Em caso de um problema de funcionamento grave, pare a utilização imediatamente.
- NÃO abra este produto. Não contém quaisquer peças passíveis de manutenção.

**Contacto** Fora dos E.U.A., Reino Unido ou Irlanda, entre em contacto com o seu distribuidor para solicitar assistência ou devolver um produto. Aceda a [www.chauvetlighting.com](http://www.chauvetlighting.com) para obter informações de contacto.

**Conteúdo**

- Intimidator™ Beam LED 350
- Cabo de alimentação
- Suporte de suspensão com equipamento de montagem
- Cartão de garantia
- Guia de referência rápida

**Para Começar** Desembale o Intimidator™ Beam LED 350 e certifique-se de que recebeu todas as peças em boas condições. Se a caixa ou conteúdos aparentarem estar danificados, notifique imediatamente a transportadora e não a CHAUVET®.

## Descrição do Produto

O Intimidator™ Beam LED 350 é uma cabeça móvel de 75 W compacta e repleta de funcionalidades com um efeito de congelamento capaz de alternar o feixe para uma fonte de luz. Uma roda de gobo fixa com efeitos animados e um prisma de 3 lados que divide o feixe fornece um aspecto completo numa área com cobertura abrangente. A interligação de alimentação poupa tempo na instalação e os programas activados por som “dançam” ao ritmo da batida da música.

## Descrição Geral do Produto

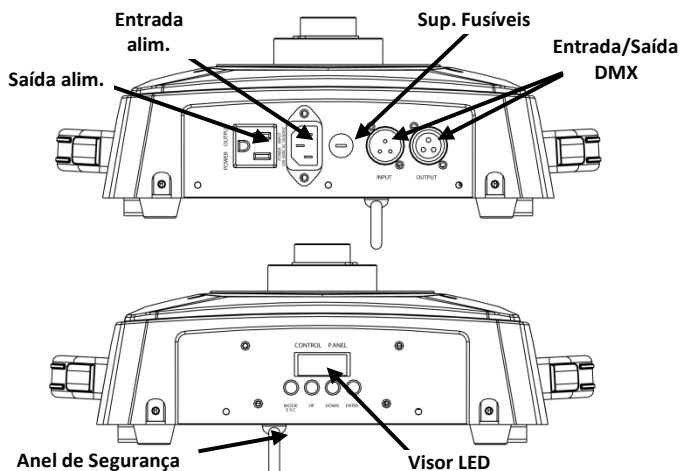

**Alimentação** Este produto possui uma fonte de alimentação de intervalo automático que pode funcionar num intervalo de tensão de entrada de 100~240 VCA, 50/60 Hz.

**Interligação de Alimentação** Pode ligar até 3 unidades Intimidator™ Beam LED 350 a 120 VCA e 7 unidades a 230 VCA.

**Substituição do Fusível**

1. Desligue o produto da alimentação.
2. Utilizando uma chave de fendas de cabeça chata, desaperte o suporte de fusíveis e retire-o.
3. Retire o fusível queimado do suporte e substitua por um fusível com o mesmo tipo e classificação.
4. Volte a colocar o suporte de fusíveis e volte a ligar a alimentação.

**Instalação** Antes de instalar este produto, leia as Instruções de Segurança.

Diagrama de  
Instalação do  
Produto

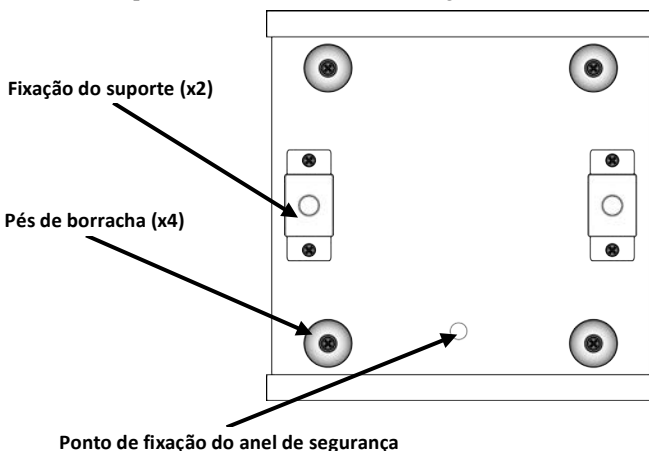

**Descrição do  
Painel de  
Controlo**

Botão	Função
<MODE/ESC>	Sai da função ou menu actual
<UP>	Desloca-se para cima na lista de menus e aumenta o valor numérico numa função
<DOWN>	Desloca-se para baixo na lista de menus e diminui o valor numérico numa função
<ENTER>	Activa o menu exibido actualmente ou define o valor seleccionado actualmente na função seleccionada

## Opções de Menu

Nível Principal	Níveis de Programação		Descrição
Endereço DMX	d001–d512		Define o endereço de arranque de DMX
Modos de Funcionamento	SLAv (Son)		Modo de funcionamento secundário
	NASL (SLoU)		Modo automático, programa lento
	NAFA (FASt)		Modo automático, programa rápido
	NStS (SrUn)		Modo de activação de som
Deslocamento Panorâmico	Deslocamento Panorâmico Normal	PAn	Operação de deslocamento panorâmico normal
	Deslocamento Panorâmico Inverso	r PAn	Inverte a operação de deslocamento panorâmico
Inclinação	Inclinação Normal	tiL	Operação de inclinação normal
	Inclinação Inversa	r tiL	Inverte a operação de inclinação
Visor	Visor Normal	diS	Altera a posição do texto do visor LCD
	Visor Inverso	r diS	
Modo de Canais	Modo de 14 Canais	14CH	Selecciona a personalização DMX
	Modo de 8 Canais	8CH	
Restrição Deslocamento Panorâmico Manual	Deslocamento Panorâmico de 540°	PA54	Selecciona as restrições do ângulo de deslocamento panorâmico
	Deslocamento Panorâmico de 360°	PA36	
	Deslocamento Panorâmico de 180°	PA18	
Restrição da Inclinação Manual	Inclinação de 270°	Ti27	Selecciona as restrições do ângulo de inclinação
	Inclinação de 180°	Ti18	
	Inclinação de 90°	Ti 9	
Repor	rEst		Repõe o aparelho
Carregar	LoAd		Carrega as predefinições de fábrica
Velocidade do Movimento	nous	ins	Modo rápido
		dES	Modo lento (compatível com o Intimidator™ Spot LED 350)

**Interligação DMX** O Intimidator™ Beam LED 350 pode trabalhar com um controlador DMX quando se encontra ligado a ligações da série DMX. As instruções para a ligação e configuração deste produto para a operação DMX encontram-se no Manual de Utilizador. Se não estiver familiarizado com o DMX, transfira o DMX Primer a partir de [www.chauvetlighting.com](http://www.chauvetlighting.com).

**Endereço Inicial** Para garantir um acesso total a todos os canais em cada modo DMX, o endereço DMX mais elevado recomendado é **501**.

**Ligação Principal/Secundária** O Intimidator™ Beam LED 350 utiliza a ligação de dados DMX para o seu modo Principal/Secundário. As instruções para a ligação e configuração deste produto para a operação Principal/Secundário encontram-se no Manual de Utilizador. **Nota: O Intimidator™ Beam LED 350 pode ser ligado no modo Principal/Secundário com o Intimidator™ Spot LED 350, mas o Intimidator™ Beam LED 350 deve ser colocado no Modo Lento para que os produtos sejam sincronizados correctamente. Não altere a Velocidade do Movimento no Intimidator™ Beam LED 350 com o produto em movimento. Pare o produto antes de alterar as velocidades.**

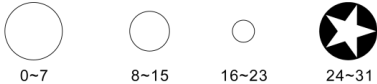
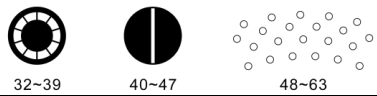

## Valores DMX

8 Canais	Canal	Função	Valor	Porcentagem/Definição
	1	Deslocamento Panorâmico	000 ⇔ 255	0~540°
	2	Inclinação	000 ⇔ 255	0~270°
	3	Roda de Cores	000 ⇔ 006	Branco
			007 ⇔ 013	Amarelo
			014 ⇔ 020	Cor-de-rosa
			021 ⇔ 027	Verde
			028 ⇔ 034	Vermelho
			035 ⇔ 041	Azul claro
			042 ⇔ 048	Verde calipso
			049 ⇔ 055	Laranja
			056 ⇔ 063	Azul escuro
			064 ⇔ 070	Branco e amarelo
			071 ⇔ 077	Amarelo e cor-de-rosa
			078 ⇔ 084	Cor-de-rosa e verde
			085 ⇔ 091	Verde e vermelho
			092 ⇔ 098	Vermelho e azul claro
			099 ⇔ 105	Azul claro e verde calipso
			106 ⇔ 112	Verde calipso e laranja
			113 ⇔ 119	Laranja e azul escuro
	120 ⇔ 127	Azul escuro e branco		
	128 ⇔ 191	Arco-íris com ciclo de cores com incrementos de velocidade		
	192 ⇔ 255	Arco-íris com ciclo de cores inverso com incrementos de velocidade		
	4	Roda do Gobo		
				
			000 ⇔ 047	Gobos 1-6
			048 ⇔ 063	Efeito de animação
			064 ⇔ 079	Batida 6 do gobo, de lento para rápido
			080 ⇔ 087	Batida 5 do gobo, de lento para rápido
			088 ⇔ 095	Batida 4 do gobo, de lento para rápido
			096 ⇔ 103	Batida 3 do gobo, de lento para rápido
			104 ⇔ 111	Batida 2 do gobo, de lento para rápido
			112 ⇔ 119	Batida 1 do gobo, de lento para rápido
	120 ⇔ 127	Aberto		
	128 ⇔ 191	Efeito de ciclo com incrementos de		
	192 ⇔ 255	Efeito de ciclo inverso com incrementos de velocidade		

**Valores DMX (cont.)**

<b>8 Canais (cont.)</b>	<b>Canal</b>	<b>Função</b>	<b>Valor</b>	<b>Porcentagem/Definição</b>
	<b>5</b>	<b>Sem Função</b>	000 ⇔ 255	Sem função
	<b>6</b>	<b>Prisma/Congelamento</b>	000 ⇔ 007	Aberto
			008 ⇔ 012	Prisma ligado
			013 ⇔ 130	Rotação do prisma com incrementos de velocidade
			131 ⇔ 247	Rotação do prisma inverso com incrementos de velocidade
			248 ⇔ 255	Efeito congelado
	<b>7</b>	<b>Sem Função</b>	000 ⇔ 255	Sem função
	<b>8</b>	<b>Obturador</b>	000 ⇔ 003	Fechado
			004 ⇔ 007	Aberto
			008 ⇔ 076	Efeito do sinal de validação com incrementos de velocidade
			077 ⇔ 145	Sinal de validação por impulsos
			146 ⇔ 215	Obturador aleatório
			216 ⇔ 255	Aberto









## Valores DMX (cont.)

14 Canais	Canal	Função	Valor	Porcentagem/Definição
	1	Deslocamento Panorâmico	000 ⇔ 255	0~540°
	2	Deslocamento Panorâmico Preciso	000 ⇔ 255	Controlo preciso do deslocamento panorâmico
	3	Inclinação	000 ⇔ 255	0~270°
	4	Inclinação Precisa	000 ⇔ 255	Controlo preciso da inclinação
	5	Velocidade	000 ⇔ 255	Velocidade da inclinação/deslocamento panorâmico (rápido a lento)
	6	Roda de Cores	000 ⇔ 006	Branco
			007 ⇔ 013	Amarelo
			014 ⇔ 020	Cor-de-rosa
			021 ⇔ 027	Verde
			028 ⇔ 034	Vermelho
			035 ⇔ 041	Azul claro
			042 ⇔ 048	Verde calipso
			049 ⇔ 055	Laranja
			056 ⇔ 063	Azul escuro
			064 ⇔ 070	Branco e amarelo
			071 ⇔ 077	Amarelo e cor-de-rosa
			078 ⇔ 084	Cor-de-rosa e verde
			085 ⇔ 091	Verde e vermelho
			092 ⇔ 098	Vermelho e azul claro
			099 ⇔ 105	Azul claro e verde calipso
			106 ⇔ 112	Verde calipso e laranja
			113 ⇔ 119	Laranja e azul escuro
	120 ⇔ 127	Azul escuro e branco		
	128 ⇔ 191	Arco-íris com ciclo de cores com incrementos de velocidade		
	192 ⇔ 255	Arco-íris com ciclo de cores inverso com incrementos de velocidade		

## Valores DMX (cont.)

14 Canais  
(cont.)

Canal	Função	Valor	Percentagem/Definição
7	Roda do Gobo	0~7	 0~7
		8~15	 8~15
		16~23	 16~23
		24~31	 24~31
		32~39	 32~39
		40~47	 40~47
		48~63	 48~63
		000 ⇔ 047	Gobos 1-6
		048 ⇔ 063	Efeito de animação
		064 ⇔ 079	Batida 6 do gobo, de lento para rápido
080 ⇔ 087	Batida 5 do gobo, de lento para rápido		
088 ⇔ 095	Batida 4 do gobo, de lento para rápido		
096 ⇔ 103	Batida 3 do gobo, de lento para rápido		
104 ⇔ 111	Batida 2 do gobo, de lento para rápido		
112 ⇔ 119	Batida 1 do gobo, de lento para rápido		
120 ⇔ 127	Aberto		
128 ⇔ 191	Efeito de ciclo com incrementos de velocidade		
192 ⇔ 255	Efeito de ciclo inverso com incrementos de velocidade		
8	Sem Função	000 ⇔ 255	Sem função
9	Prisma/ Congelamento	000 ⇔ 007	Aberto
		008 ⇔ 012	Prisma ligado
		013 ⇔ 130	Rotação do prisma com incrementos de velocidade
		131 ⇔ 247	Rotação do prisma inverso com incrementos de velocidade
		248 ⇔ 255	Efeito congelado
10	Sem Função	000 ⇔ 255	Sem função
11	Regulador da Intensidade da Luz	000 ⇔ 255	0~100%

## Valores DMX (cont.)

14 Canais (cont.)	Canal	Função	Valor	Porcentagem/Definição
12	Obturador	000 ⇔ 003	Fechado	
		004 ⇔ 007	Aberto	
		008 ⇔ 076	Efeito do sinal de validação com incrementos de velocidade	
		077 ⇔ 145	Sinal de validação por impulsos	
		146 ⇔ 215	Obturador aleatório	
13	Funções de Controlo	216 ⇔ 255	Aberto	
		000 ⇔ 007	Sem função	
		008 ⇔ 015	Indisponíveis durante o deslocamento panorâmico/inclinação	
		016 ⇔ 023	Indisponíveis durante o movimento da roda de cores	
		024 ⇔ 031	Indisponíveis durante o movimento da roda do gobo	
		032 ⇔ 039	Desactivar indisponibilidade durante o deslocamento panorâmico/inclinação/movimento da roda de cores	
		040 ⇔ 047	Desactivar indisponibilidade durante o deslocamento panorâmico/inclinação/movimento da roda do gobo	
		048 ⇔ 055	Desactivar indisponibilidade ao mover todas as opções	
		056 ⇔ 095	Sem função	
		096 ⇔ 103	Repór deslocamento panorâmico	
		104 ⇔ 111	Repór inclinação	
		112 ⇔ 119	Repór roda de cores	
		120 ⇔ 127	Repór roda do gobo	
		128 ⇔ 135	Repór a rotação do gobo	
		136 ⇔ 143	Repór o prisma	
		144 ⇔ 151	Repór o foco	
152 ⇔ 159	Repór todos os canais			
14	Programas Automáticos	160 ⇔ 255	Sem função	
		000 ⇔ 007	Sem função	
		008 ⇔ 135	Programa automático 1-8	
		136 ⇔ 255	Programa controlado pelo som 1-8	

## Informazioni sulla Guida

La Guida Rapida di Intimidator™ Beam LED 350 contiene informazioni di base sul prodotto quali montaggio, opzioni menù e valori DMX. Per maggiori dettagli, scaricare il Manuale Utente dal sito [www.chauvetlighting.com](http://www.chauvetlighting.com).

## Esclusione di Responsabilità

Le informazioni e le specifiche contenute in questa guida possono essere modificate senza preavviso.

## Note di Sicurezza

Le Note di Sicurezza includono informazioni importanti circa il montaggio, l'uso e la manutenzione.



- Questa apparecchiatura non è progettata per installazione permanente.
- Collegare questa unità SOLTANTO ad un circuito dotato di messa a terra e protetto.
- Prima di effettuare la pulizia o sostituire il fusibile, scollegare sempre l'unità dall'alimentazione elettrica.
- NON guardare la sorgente luminosa quando l'unità è in funzione.
- Assicurarsi che il cavo di alimentazione non sia piegato o danneggiato.
- Non scollegare mai questa apparecchiatura dall'alimentazione elettrica tirando o stratonando il cavo.
- Per il montaggio in alto dell'unità utilizzare SEMPRE un cavo di sicurezza.
- NON collocare materiale infiammabile vicino all'unità mentre è in funzione.
- NON toccare l'unità durante il funzionamento perché potrebbe essere molto calda.



- La tensione della presa a muro cui si collega l'apparecchiatura deve trovarsi entro il campo specificato sull'etichetta o sul pannello posteriore.
- Questa apparecchiatura deve essere utilizzata soltanto in interni (IP20)! Per evitare il rischio di incendio o di folgorazione non esporre l'apparecchiatura alla pioggia o all'umidità.
- Montare sempre l'unità in posizione ben ventilata, ad almeno 50 cm. (20") da qualsiasi superficie.
- Assicurarsi che nessuna apertura di ventilazione dell'unità sia ostruita.
- Non collegare mai ad un dimmer o ad un reostato.
- Sostituire il fusibile con un altro dello stesso tipo e classe.
- Prendere e trasportare l'unità SOLTANTO dalla staffa per il montaggio sospeso o dalle maniglie. NON sollevarla prendendola dalla testa mobile.
- Massima temperatura ambiente ammessa: 40 °C (104 °F). Non utilizzare l'apparecchiatura a temperature superiori.
- In caso di gravi problemi di funzionamento sospendere immediatamente l'utilizzo.
- NON aprire l'unità. Non contiene parti riparabili dall'utente.

## Contatti

Per richiedere assistenza o restituire l'apparecchiatura, al di fuori di Stati Uniti, Regno Unito o Irlanda, contattare il distributore locale. Per informazioni sui contatti, visitare il sito Web [www.chauvetlighting.com](http://www.chauvetlighting.com).

- Che cosa è Incluso**
- Intimidator™ Beam LED 350
  - Staffa per montaggio sospeso con relativi accessori
  - Cavo di alimentazione
  - Scheda di garanzia
  - Guida Rapida

**Per Iniziare** Disimballare Intimidator™ Beam LED 350 ed accertarsi di aver ricevuto tutti i componenti integri. Se l'imballo appare danneggiato, farlo immediatamente presente al trasportatore e non a CHAUVET®.

**Descrizione del Prodotto** Intimidator™ Beam LED 350 è un proiettore a testa mobile compatto a LED da 75 W, con tante funzioni ed un effetto frost per la conversione del fascio luminoso in luce wash. È dotato di una ruota gobo fissa per la creazione di effetti animazione e di un prisma a 3 lati che suddivide il fascio luminoso offrendo complesse immagini su una superficie molto ampia. Il collegamento in cascata consente di risparmiare tempo nella stesura dei cavi mentre i programmi integrati ad attivazione sonora danzano al ritmo della musica.

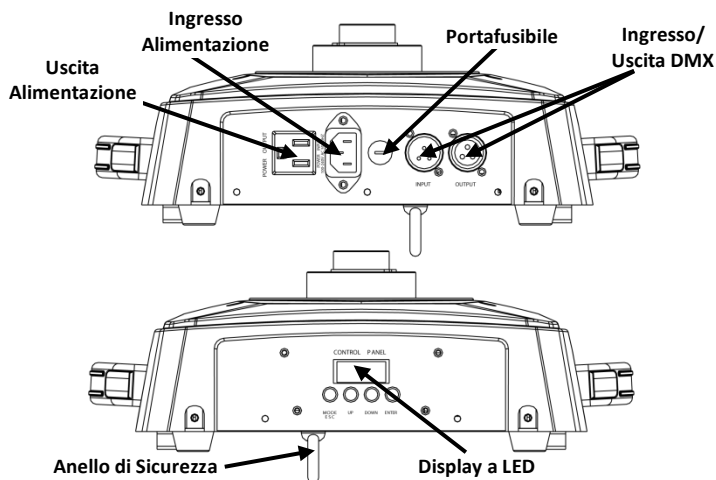

#### Informazioni Generali

**Alimentazione CA** Questa apparecchiatura è dotata di alimentatore a commutazione automatica con tensione in ingresso di 100~240 V CC - 50/60 Hz.

**Collegamento** È possibile collegare fino a 3 unità Intimidator™ Beam LED 350 a 120 V CA oppure 7 unità a 230 V CA.

- Sostituzione Fusibile**
1. Scollegare l'unità dall'alimentazione elettrica.
  2. Utilizzando un giravite a testa piatta, allentare il portafusibile e tirarlo verso l'esterno.
  3. Rimuovere il fusibile bruciato e sostituirlo con uno identico.
  4. Reinserire il portafusibile e ricollegare l'alimentazione elettrica.

**Montaggio** Prima di montare l'unità, leggere le Note di Sicurezza.

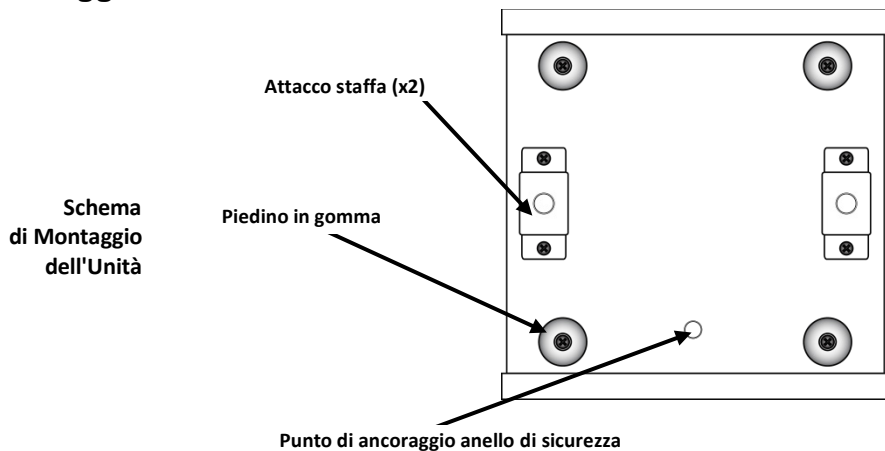

### Descrizione del Pannello di Controllo

Pulsante	Funzione
<MODE/ESC>	Consente di uscire dal menù o dalla funzione corrente
<UP>	Consente di spostarsi verso l'alto nell'elenco menù e di aumentare il valore numerico all'interno di una funzione
<DOWN>	Consente di spostarsi verso il basso nell'elenco menù e di diminuire il valore numerico all'interno di una funzione
<ENTER>	Consente di attivare il menù visualizzato o impostare il valore selezionato nella funzione selezionata

## Opzioni del Menù

Livello Principale	Livelli di Programmazione		Descrizione
Indirizzo DMX	d001~d512		Imposta l'indirizzo DMX iniziale
Modalità di Funzionamento	SLAv (Son)		Modalità di funzionamento Slave
	NASL (SLoU)		Modalità automatica, Programma lento
	NAFA (FASt)		Modalità automatica, Programma veloce
	NStS (SrUn)		Modalità Sound Active
Rotazione	Rotazione Normale	PAn	Funzionamento in rotazione normale
	Rotazione Inversa	r PAn	Funzionamento in rotazione inversa
Brandeggio	Brandeggio Normale	tiL	Funzionamento in brandeggio normale
	Brandeggio Inverso	r tiL	Funzionamento in brandeggio inverso
Display	Display Normale	diS	Cambia la posizione del testo del display LCD
	Display Inverso	r diS	
Modalità Canale	Modalità 14 Canali	14CH	Seleziona la funzione DMX
	Modalità 8 Canali	8CH	
Limitazione Rotazione Manuale	Rotazione 540°	PA54	Limitazioni di selezione angolo di rotazione
	Rotazione 360°	PA36	
	Rotazione 180°	PA18	
Limitazione Brandeggio Manuale	Brandeggio 270°	Ti27	Limitazioni di selezione angolo di brandeggio
	Brandeggio 180°	Ti18	
	Brandeggio 90°	Ti 9	
Reimpostazione	rESt		Reimposta l'apparecchiatura
Caricamento	LoAd		Carica impostazioni standard
Velocità Movimento	nous	ins	Modalità veloce
		dES	Modalità lenta (compatibile con Intimidator™ Spot LED 350)

### Collegamento DMX

Intimidator™ Beam LED 350 può funzionare con un controller DMX quando collegato tramite connessioni seriali DMX. Le istruzioni per il collegamento e la configurazione di questa unità per funzionamento DMX sono contenute nel Manuale Utente. Se non si ha familiarità con il DMX, scaricare DMX Primer dal sito [www.chauvetlighting.com](http://www.chauvetlighting.com).

### Indirizzo Iniziale

Per assicurare il completo accesso a tutti i canali in ciascuna modalità DMX, l'indirizzo maggiormente raccomandato è **501**.

### Collegamento Master/Slave







In modalità Master/Slave, Intimidator™ Beam LED 350 utilizza il collegamento dati DMX. Le istruzioni per il collegamento e la configurazione di questa unità per il funzionamento Master/Slave sono contenute nel Manuale Utente.

**Nota: Intimidator™ Beam LED 350 può essere collegato in Master/Slave con Intimidator™ Spot LED 350 ma, affinché le apparecchiature possano essere sincronizzate correttamente, Intimidator™ Beam LED 350 deve essere impostato in modalità lenta.**

**Non cambiare la velocità di movimento su Intimidator™ Beam LED 350 mentre in funzione. Prima di variare la velocità, fermare l'apparecchiatura.**



## Valori DMX

8-CH	Canale	Funzione	Valore	Percentuale/Impostazione
	1	Rotazione	000 ⇔ 255	0~540°
	2	Brandeggio	000 ⇔ 255	0~270°
	3	Ruota Colore	000 ⇔ 006	Bianco
			007 ⇔ 013	Giallo
			014 ⇔ 020	Rosa
			021 ⇔ 027	Verde
			028 ⇔ 034	Rosso
			035 ⇔ 041	Blu chiaro
			042 ⇔ 048	Verde Kelly
			049 ⇔ 055	Arancio
			056 ⇔ 063	Blu scuro
			064 ⇔ 070	Bianco + Giallo
			071 ⇔ 077	Giallo + Rosa
			078 ⇔ 084	Rosa + Verde
			085 ⇔ 091	Verde + Rosso
			092 ⇔ 098	Rosso + Blu chiaro
			099 ⇔ 105	Blu chiaro + Verde Kelly
			106 ⇔ 112	Verde Kelly + Arancio
			113 ⇔ 119	Arancio + Blu scuro
	120 ⇔ 127	Blu scuro + Bianco		
	128 ⇔ 191	Arcobaleno di colori ciclico a velocità crescente		
	192 ⇔ 255	Arcobaleno di colori inverso a velocità crescente		
	4	Ruota Gobo		0~7
				8~15
				16~23
				24~31
				32~39
				40~47
				48~63
			000 ⇔ 047	Gobo 1-6
			048 ⇔ 063	Effetto animazione
			064 ⇔ 079	Oscillazione gobo 6, da lenta a veloce
			080 ⇔ 087	Oscillazione gobo 5, da lenta a veloce
			088 ⇔ 095	Oscillazione gobo 4, da lenta a veloce
			096 ⇔ 103	Oscillazione gobo 3, da lenta a veloce
	104 ⇔ 111	Oscillazione gobo 2, da lenta a veloce		
	112 ⇔ 119	Oscillazione gobo 1, da lenta a veloce		
	120 ⇔ 127	Aperto		
	128 ⇔ 191	Effetto ciclico a velocità crescente		
	192 ⇔ 255	Effetto ciclico inverso a velocità crescente		









## Valori DMX (continua)

8-CH (cont.)	Canale	Funzione	Valore	Percentuale/Impostazione
	5	Nessuna funzione	000 ⇔ 255	Nessuna funzione
	6	Prisma/Frost	000 ⇔ 007	Aperto
			008 ⇔ 012	Prisma acceso
			013 ⇔ 130	Rotazione prisma a velocità crescente
			131 ⇔ 247	Rotazione prisma inversa a velocità crescente
			248 ⇔ 255	Effetto frost
	7	Nessuna Funzione	000 ⇔ 255	Nessuna funzione
	8	Otturatore	000 ⇔ 003	Chiuso
			004 ⇔ 007	Aperto
			008 ⇔ 076	Effetto stroboscopio a velocità crescente
			077 ⇔ 145	Stroboscopio a impulsi
			146 ⇔ 215	Otturatore casuale
			216 ⇔ 255	Aperto

14-CH	Canale	Funzione	Valore	Percentuale/Impostazione
	1	Rotazione	000 ⇔ 255	0~540°
	2	Rotazione Fine	000 ⇔ 255	Controllo fine della rotazione
	3	Brandeggio	000 ⇔ 255	0~270°
	4	Brandeggio Fine	000 ⇔ 255	Controllo fine del brandeggio
	5	Velocità	000 ⇔ 255	Velocità rotazione/brandeggio (da veloce a lenta)
	6	Ruota Colore	000 ⇔ 006	Bianco
			007 ⇔ 013	Giallo
			014 ⇔ 020	Rosa
			021 ⇔ 027	Verde
			028 ⇔ 034	Rosso
			035 ⇔ 041	Blu chiaro
			042 ⇔ 048	Verde Kelly
			049 ⇔ 055	Arancio
			056 ⇔ 063	Blu scuro
			064 ⇔ 070	Bianco + Giallo
			071 ⇔ 077	Giallo + Rosa
			078 ⇔ 084	Rosa + Verde
			085 ⇔ 091	Verde + Rosso
			092 ⇔ 098	Rosso + Blu chiaro
			099 ⇔ 105	Blu chiaro + Verde Kelly
			106 ⇔ 112	Verde Kelly + Arancio
			113 ⇔ 119	Arancio + Blu scuro
			120 ⇔ 127	Blu scuro + Bianco
	128 ⇔ 191	Arcobaleno di colori ciclico a velocità crescente		
	192 ⇔ 255	Arcobaleno di colori inverso a velocità crescente		

## Valori DMX (continua)

14-CH (cont.)	Canale	Funzione	Valore	Percentuale/Impostazione
			 0~7	 8~15
			 16~23	 24~31
			 32~39	 40~47
			 48~63	
	7	Ruota Gobo	000 ⇔ 047	Gobo 1-6
			048 ⇔ 063	Effetto animazione
			064 ⇔ 079	Oscillazione gobo 6, da lenta a veloce
			080 ⇔ 087	Oscillazione gobo 5, da lenta a veloce
			088 ⇔ 095	Oscillazione gobo 4, da lenta a veloce
			096 ⇔ 103	Oscillazione gobo 3, da lenta a veloce
			104 ⇔ 111	Oscillazione gobo 2, da lenta a veloce
			112 ⇔ 119	Oscillazione gobo 1, da lenta a veloce
			120 ⇔ 127	Aperto
			128 ⇔ 191	Effetto ciclico a velocità crescente
			192 ⇔ 255	Effetto ciclico inverso a velocità crescente
	8	Nessuna Funzione	000 ⇔ 255	Nessuna funzione
			000 ⇔ 007	Aperto
			008 ⇔ 012	Prisma acceso
			013 ⇔ 130	Rotazione prisma a velocità crescente
			131 ⇔ 247	Rotazione prisma inversa a velocità crescente
			248 ⇔ 255	Effetto frost
	10	Nessuna Funzione	000 ⇔ 255	Nessuna funzione
	11	Dimmer	000 ⇔ 255	0~100%

## Valori DMX (continua)

14-CH  
(cont.)

Canale	Funzione	Valore	Percentuale/Impostazione
12	Otturatore	000 ⇔ 003	Chiuso
		004 ⇔ 007	Aperto
		008 ⇔ 076	Effetto stroboscopio a velocità crescente
		077 ⇔ 145	Stroboscopio a impulsi
		146 ⇔ 215	Otturatore casuale
		216 ⇔ 255	Aperto
13	Fuzioni di Controllo	000 ⇔ 007	Nessuna funzione
		008 ⇔ 015	Blackout durante rotazione/brandeggio
		016 ⇔ 023	Blackout durante movimento ruota colore
		024 ⇔ 031	Blackout durante movimento ruota gobo
		032 ⇔ 039	Disattivazione blackout durante rotazione/brandeggio/movimento ruota colore
		040 ⇔ 047	Disattivazione blackout durante rotazione/brandeggio/movimento ruota gobo
		048 ⇔ 055	Disattivazione blackout durante movimento di tutte le opzioni
		056 ⇔ 095	Nessuna funzione
		096 ⇔ 103	Reimpostazione rotazione
		104 ⇔ 111	Reimpostazione brandeggio
		112 ⇔ 119	Reimpostazione ruota colore
		120 ⇔ 127	Reimpostazione ruota gobo
		128 ⇔ 135	Reimpostazione rotazione gobo
		136 ⇔ 143	Reimpostazione prisma
		144 ⇔ 151	Reimpostazione messa a fuoco
		152 ⇔ 159	Reimpostazione di tutti i canali
160 ⇔ 255	Nessuna funzione		
14	Programmi Auto	000 ⇔ 007	Nessuna funzione
		008 ⇔ 023	Programma automatico 1
		024 ⇔ 039	Programma automatico 2
		040 ⇔ 055	Programma automatico 3
		056 ⇔ 071	Programma automatico 4
		072 ⇔ 087	Programma automatico 5
		088 ⇔ 103	Programma automatico 6
		104 ⇔ 119	Programma automatico 7
		120 ⇔ 135	Programma automatico 8
		136 ⇔ 151	Programma a controllo sonoro 1
		152 ⇔ 167	Programma a controllo sonoro 2
		168 ⇔ 183	Programma a controllo sonoro 3
		184 ⇔ 199	Programma a controllo sonoro 4
		200 ⇔ 215	Programma a controllo sonoro 5
		216 ⇔ 231	Programma a controllo sonoro 6
		232 ⇔ 247	Programma a controllo sonoro 7
248 ⇔ 255	Programma a controllo sonoro 8		

**O Przewodniku** Intimidator™ Beam LED 350 Quick Reference Guide (QRG) zawiera podstawowe informacje o produkcie takie jak montaż, opcje menu oraz wartości DMX. Szczegółowe informacje znajdują się w instrukcji obsługi na stronie [www.chauvetlighting.com](http://www.chauvetlighting.com).

**Oświadczenie** Informacje i specyfikacje zawarte w niniejszym dokumencie (QRG) podlegają zmianie bez powiadomienia.

**Wskazówki Bezpieczeństwa** Poniższe wskazówki zawierają ważne informacje dotyczące montażu, użycia i konserwacji.



- Niniejszy produkt nie jest przeznaczony do stałego montażu.
- Produkt należy podłączyć JEDYNIĘ do uziemionego i zabezpieczonego obwodu.
- Przed czyszczeniem lub wymianą bezpiecznika należy zawsze odłączyć produkt od zasilania.
- NIE należy patrzeć na źródło światła, gdy produkt jest włączony.
- Należy upewnić się czy przewód zasilający nie jest zagnieciony lub uszkodzony.
- Nigdy nie należy odłączać produktu od zasilania, ciągnąc lub szarpiąc za przewód zasilający.
- Podczas montażu produktu na górze należy użyć kabla bezpieczeństwa.
- NIE należy kłaść materiałów łatwopalnych w pobliżu włączonego produktu.
- NIE należy dotykać produktu, gdy jest włączony, ponieważ może być nagrzwany.



- Napięcie wyjścia, do którego podłączony jest produkt powinno być o wartości podanej na naklejce lub panelu tylnym produktu.
- Produkt jest przeznaczony jedynie do obsługi w pomieszczeniach zamkniętych! (IP20) Aby uniknąć ryzyka pożaru lub porażenia nie należy wystawiać go na działanie deszczu lub wilgoci.
- Należy zawsze montować produkt w miejscu z odpowiednią wentylacją przynajmniej 20 cali (50 cm) w odległości od przyległych powierzchni.
- Należy upewnić się czy żaden z otworów wentylacyjnych na obudowie produktu nie jest zapechany.
- Nigdy nie należy podłączać produktu do ściemniacza lub rezystora.
- Należy wymienić bezpiecznik o tej samej wartości i rodzaju.
- Przenosząc produkt należy użyć JEDYNIĘ uchwytów mocujących/ do zawieszania.
- Maksymalna temperatura otoczenia to 104° F (40° C). Nie należy używać produktu w wyższych temperaturach.
- W przypadku poważnych problemów z obsługą produktu należy niezwłocznie zaprzestać jego dalszego użytkowania.
- NIE należy otwierać produktu. Produkt nie zawiera żadnych części do serwisowania przez użytkownika.

**Kontakt** Poza Stanami Zjednoczonymi, Zjednoczonym Królestwem lub Irlandią w celu uzyskania pomocy lub zwrotu produktu należy skontaktować się z dystrybutorem na terenie danego kraju. Dalsze informacje kontaktowe na stronie [www.chauvetlighting.com](http://www.chauvetlighting.com).

**Co wchodzi w Skład Zestawu**

- Intimidator™ Beam LED 350
- Przewód zasilający
- Uchwyt mocujący wraz z sprzętem mocującym
- Karta gwarancji
- Praktyczny przewodnik

**Na Początku** Należy rozpakować Intimidator™ Beam LED 350 i upewnić się czy otrzymaliście Państwo wszystkie części w dobrym stanie. Jeżeli opakowanie lub jego zawartość wydają się być uszkodzone, należy niezwłocznie powiadomić o tym przewoźnika, a nie firmę CHAUVET®.

**Opis Produktu** Intimidator™ Beam LED 350 to kompaktowa, wielofunkcyjna ruchoma głowica 75W wyposażona w efekt "frost", której właściwości światła mogą być zmienione na lampę typu wash. Stałe koło gobo z efektami animacji oraz trójkątnym pryzmatem rozstrzela wiązkę tworząc złożone pokazy pokrywające dużą powierzchnię. Podłączenie produktów oszczędza czas, kable, a wbudowane pogramy aktywowane dźwiękiem reagują na takty muzyki.

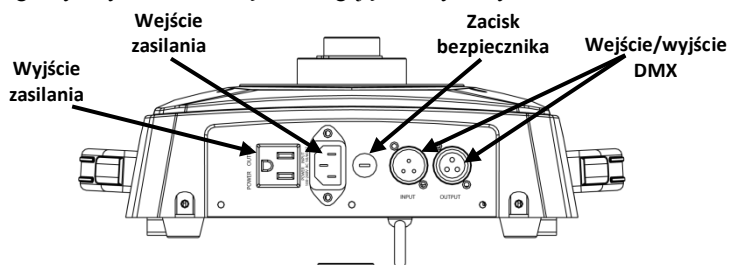

**Ogólny opis Produktu**

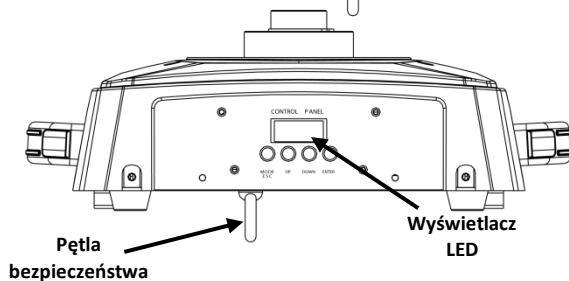

- Moc AC** Produkt posiada automatyczne przełączanie zakresu zasilania, które pozwala na działanie produktu przy napięciu wejściowym 100~240 VAC, 50/60 Hz.
- Podłączenie Produktów** Możecie Państwo podłączyć do 3 produktów Intimidator™ Beam LED 350 o napięciu 120 VAC i 7 jednostek o napięciu 230 VAC.
- Wymiana Bezpiecznika**
1. Odłączyć produkt od zasilania.
  2. Włożyć końcówkę śrubokręta z płaską główką do otworu zacisku bezpiecznika, poluzować zacisk i pociągnąć.
  3. Usunąć spalony bezpiecznik z zacisku z przodu pokrywy bezpieczeństwa i wymienić na nowy o dokładnie tym samym rodzaju i wartości.
  4. Włożyć uchwyt bezpiecznika i ponownie włączyć zasilanie.

**Montaż** Przed zamontowaniem produktu należy przeczytać wskazówki.

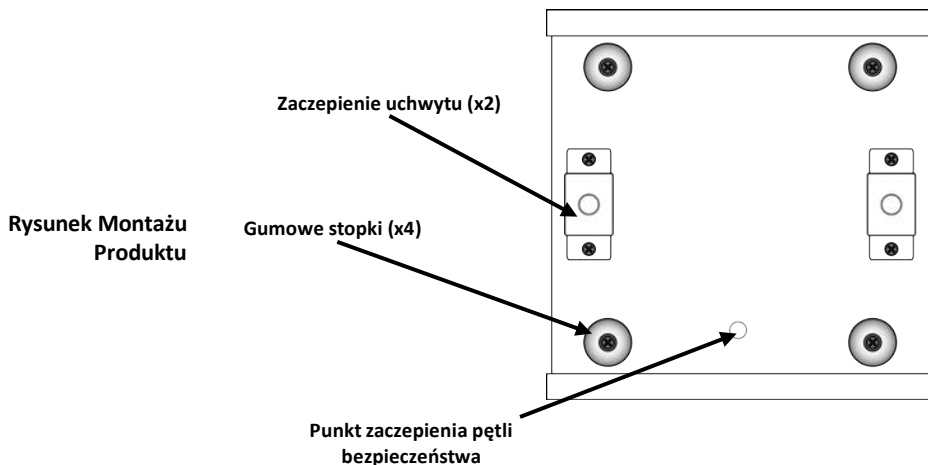

## Opis Panelu Sterowania

Przycisk	Funkcja
<MODE/ESC>	Wychodzi z bieżącej opcji menu
<UP>	Przechodzi w górę po liście menu oraz zwiększa wartość numeryczną w funkcji
<DOWN>	Przechodzi w dół po liście menu oraz obniża wartość numeryczną w funkcji
<ENTER>	Włącza opcję menu lub wybraną wartość

## Opcje Menu

Główny Poziom	Poziomy Programowania		Opis
Adres DMX	d001~d512		Ustawia adres początkowy DMX
Tryb Operacyjny	SLAv (Son)		Tryb operacyjny Slave
	NASL (SLoU)		Tryb automatyczny, program wolny
	NAFA (FASt)		Tryb automatyczny, program szybki
	NStS (SrUn)		Tryb reakcji na dźwięk
Pan	Normal Pan	PAn	Cykl pracy Normal Pan
	Inverse Pan	r PAn	Cykl pracy Inverse Pan
Tilt	Normal Tilt	tiL	Cykl pracy Normal Tilt
	Inverse Tilt	r tiL	Cykl pracy Inverse Tilt
Wyświetlacz	Normal Display	diS	Zmiana pozycji tekstu na wyświetlaczu LCD
	Inverse Display	r diS	
Tryb Kanału	14-Kanałowy Tryb	14CH	Wybiera osobowość DMX
	8-Kanałowy Tryb	8CH	
Manualna Regulacja Pan	Pan 540°	PA54	Wybiera kąt Pan
	Pan 360°	PA36	
	Pan 180°	PA18	
Manualna regulacja Tilt	Tilt 270°	Ti27	Wybiera kąt Tilt
	Tilt 180°	Ti18	
	Tilt 90°	Ti 9	
Reset	rESt		Zeruje urządzenie
Ustawienia Fabryczne	LoAd		Włącza ustawienia fabryczne
Prędkość Ruchu	nous	ins	Tryb szybki
		dES	Tryb wolny (kompatybilny z Intimidator™ Spot LED 350)

**Połączenie  
DMX**

Intimidator™ Beam LED 350 może współpracować z kontrolerem DMX, gdy jest podłączony za pomocą połączeń seryjnych DMX. Informacje dotyczące podłączenia i konfiguracji urządzenia do obsługi systemu DMX znajdują się w instrukcji obsługi. Jeżeli nie znacie Państwo systemu DMX, DMX Primer znajduje się na stronie [www.chauvetlighting.com](http://www.chauvetlighting.com).

**Adres Początkowy**

W celu zapewnienia pełnego dostępu do wszystkich kanałów w każdym trybie DMX najbardziej zalecanym adresem DM jest **501**.

**Połączenie  
Master/Slave**

Intimidator™ Beam LED 350 wykorzystuje połączenie danych DMX dla swojego trybu Master/Slave. Informacje dotyczące podłączenia i konfiguracji produktu w celu obsługi Master/Slave znajdują się w instrukcji obsługi.







**Uwaga: Intimidator™ Beam LED 350 może być podłączony w trybie Master/Slave z Intimidator™ Spot LED 350, ale Intimidator™ Beam LED 350 musi być ustawiony w Trybie Wolnym, aby synchronizacja produktów była prawidłowa.**



**Nie należy zmieniać prędkości ruchu na Intimidator™ Beam LED 350 w momencie, gdy jest on w ruchu. Przed zmianą prędkości należy zatrzymać urządzenie.**



## Wartości DMX

Kanał	Funkcja	Wartość	Procent/Ustawienie						
1	Pan	000 ⇔ 255	0~540°						
2	Tilt	000 ⇔ 255	0~270°						
3	Koło Koloru	000 ⇔ 006	Biały						
		007 ⇔ 013	Żółty						
		014 ⇔ 020	Różowy						
		021 ⇔ 027	Zielony						
		028 ⇔ 034	Czerwony						
		035 ⇔ 041	Jasnoniebieski						
		042 ⇔ 048	Żółtozielony						
		049 ⇔ 055	Pomarańczowy						
		056 ⇔ 063	Ciemnoniebieski						
		064 ⇔ 070	Biały + Żółty						
		071 ⇔ 077	Żółty + Różowy						
		078 ⇔ 084	Różowy + Zielony						
		085 ⇔ 091	Zielony + Czerwony						
		092 ⇔ 098	Czerwony + Jasnoniebieski						
		099 ⇔ 105	Jasnoniebieski + Żółtozielony						
		106 ⇔ 112	Żółtozielony + Pomarańczowy						
		113 ⇔ 119	Pomarańczowy + Ciemnoniebieski						
		120 ⇔ 127	Ciemnoniebieski +Biały						
128 ⇔ 191	Rotacja tarczy kolorów z zwiększającą się prędkością								
192 ⇔ 255	Odwrócona rotacja tarczy kolorów z zwiększającą się prędkością								
4	Koło Gobo		0~7		8~15		16~23		24~31
			32~39		40~47		48~63		
		000 ⇔ 047	Goba 1-6						
		048 ⇔ 063	Efekt animacji						
		064 ⇔ 079	Gobo 6 shake, do wolny do szybki						
		080 ⇔ 087	Gobo 5 shake, do wolny do szybki						
		088 ⇔ 095	Gobo 4 shake, do wolny do szybki						
		096 ⇔ 103	Gobo 3 shake, do wolny do szybki						
		104 ⇔ 111	Gobo 2 shake, do wolny do szybki						
		112 ⇔ 119	Gobo 1 shake, do wolny do szybki						
		120 ⇔ 127	Otwarte						
		128 ⇔ 191	Efekt cyklu z zwiększającą się prędkością						
		192 ⇔ 255	Odwrócony efekt cyklu z zwiększającą się						







**Wartości DMX (kont.)**

<b>8-CH (kont.)</b>	<b>Kanał</b>	<b>Funkcja</b>	<b>Wartość</b>	<b>Procent/Ustawienie</b>
	<b>5</b>	<b>Brak Funkcji</b>	000 ⇔ 255	Brak funkcji
	<b>6</b>	<b>Pryzmat/Frost</b>	000 ⇔ 007	Otwarty
			008 ⇔ 012	Pryzmat włączony
			013 ⇔ 130	Rotacja pryzmatu z zwiększającą się prędkością
			131 ⇔ 247	Odwrócona rotacja pryzmatu z zwiększającą się prędkością
			248 ⇔ 255	Efekt "Frost"
	<b>7</b>	<b>Brak Funkcji</b>	000 ⇔ 255	Brak Funkcji
	<b>8</b>	<b>Shutter</b>	000 ⇔ 003	Zamknięty
			004 ⇔ 007	Otwarty
			008 ⇔ 076	Efekt strobowania z zwiększającą się prędkością
			077 ⇔ 145	Strobowanie pulsacyjne
			146 ⇔ 215	Funkcja "Random Shutter"
			216 ⇔ 255	Otwarty

## Wartości DMX (kont.)

14-CH	Kanał	Funkcja	Wartość	Procent/Ustawienie
	1	Pan	000 ⇔ 255	0~540°
	2	Fine Pan	000 ⇔ 255	Dokładne sterowanie funkcji pan
	3	Tilt	000 ⇔ 255	0~270°
	4	Fine Tilt	000 ⇔ 255	Dokładne sterowanie funkcji tit
	5	Prędkość	000 ⇔ 255	Prędkość Pan/Tilt (szybki do wolny)
	6	Koło Koloru	000 ⇔ 006	Biały
			007 ⇔ 013	Żółty
			014 ⇔ 020	Różowy
			021 ⇔ 027	Zielony
			028 ⇔ 034	Czerwony
			035 ⇔ 041	Jasnoniebieski
			042 ⇔ 048	Żółtozielony
			049 ⇔ 055	Pomarańczowy
			056 ⇔ 063	Ciemnoniebieski
			064 ⇔ 070	Biały + Żółty
			071 ⇔ 077	Żółty + Różowy
			078 ⇔ 084	Różowy + Zielony
			085 ⇔ 091	Zielony +Czerwony
			092 ⇔ 098	Czerwony + Jasnoniebieski
			099 ⇔ 105	Jasnoniebieski + Żółtozielony
			106 ⇔ 112	Żółtozielony + Pomarańczowy
			113 ⇔ 119	Pomarańczowy + Ciemnoniebieski
			120 ⇔ 127	Ciemnoniebieski + Biały
			128 ⇔ 191	Rotacja tęczy kolorów z zwiększającą się prędkością
			192 ⇔ 255	Odwrócona rotacja tęczy kolorów z zwiększającą się prędkością

## Wartości DMX (kont.)

14-CH (kont.)	Kanał	Funkcja	Wartość	Procent/Ustawienie
			 0~7	 8~15
			 16~23	 24~31
			 32~39	 40~47
			 48~63	
			000 ⇔ 047	Goba 1-6
	7	Koło Gobo	048 ⇔ 063	Efekt animacji
			064 ⇔ 079	Gobo 6 shake, od wolny do szybki
			080 ⇔ 087	Gobo 5 shake, od wolny do szybki
			088 ⇔ 095	Gobo 4 shake, od wolny do szybki
			096 ⇔ 103	Gobo 3 shake, od wolny do szybki
			104 ⇔ 111	Gobo 2 shake, od wolny do szybki
			112 ⇔ 119	Gobo 1 shake, od wolny do szybki
			120 ⇔ 127	Otwarty
			128 ⇔ 191	Efekt cyklu z zwiększającą się prędkością
			192 ⇔ 255	Odwrocony efekt cyklu z zwiększającą się prędkością
	8	Brak Funkcji	000 ⇔ 255	Brak funkcji
			000 ⇔ 007	otwarty
			008 ⇔ 012	Pryzmat włączony
	9	Pryzmat/Frost	013 ⇔ 130	Rotacja pryzmatu z zwiększającą się prędkością
			131 ⇔ 247	Odwrocona rotacja pryzmatu ze zwiększającą się prędkością
			248 ⇔ 255	Efekt "Frost"
	10	Brak Funkcji	000 ⇔ 255	Brak funkcji
	11	Ściemniacz	000 ⇔ 255	0~100%

## Wartości DMX (kont.)

14-CH (kont.)	Kanał	Funkcja	Wartość	Procent/Ustawienie
12	Shutter	000 ⇔ 003	zamknięty	
		004 ⇔ 007	otwarty	
		008 ⇔ 076	Efekt strobowania ze zwiększającą się prędkością	
		077 ⇔ 145	Strobowanie pulsacyjne	
		146 ⇔ 215	Funkcja "Random Shutter"	
		216 ⇔ 255	otwarty	
13	Funkcje Sterowania	000 ⇔ 007	Brak funkcji	
		008 ⇔ 015	Wygaszanie podczas pan/tilt	
		016 ⇔ 023	Wygaszanie podczas obracania się koła koloru	
		024 ⇔ 031	Wygaszanie podczas obracania się koła gobo	
		032 ⇔ 039	Uniemożliwia wygaszanie podczas pan/tilt/obracania koła koloru	
		040 ⇔ 047	Uniemożliwia wygaszanie podczas pan/tilt/obracania koła gobo	
		048 ⇔ 055	Uniemożliwia wygaszanie podczas działania wszystkich opcji	
		056 ⇔ 095	Brak funkcji	
		096 ⇔ 103	Reset pan	
		104 ⇔ 111	Reset tilt	
		112 ⇔ 119	Reset koła koloru	
		120 ⇔ 127	Reset koła gobo	
		128 ⇔ 135	Reset rotacji gobo	
		136 ⇔ 143	Reset pryzmatu	
144 ⇔ 151	Reset ostrości			
152 ⇔ 159	Reset wszystkich kanałów			
160 ⇔ 255	Brak funkcji			
14	Auto Programy	000 ⇔ 007	Brak funkcji	
		008 ⇔ 135	Auto program 1-8	
		136 ⇔ 151	Program sterowany dźwiękiem 1	
		152 ⇔ 167	Program sterowany dźwiękiem 2	
		168 ⇔ 183	Program sterowany dźwiękiem 3	
		184 ⇔ 199	Program sterowany dźwiękiem 4	
		200 ⇔ 215	Program sterowany dźwiękiem 5	
		216 ⇔ 231	Program sterowany dźwiękiem 6	
		232 ⇔ 247	Program sterowany dźwiękiem 7	
248 ⇔ 255	Program sterowany dźwiękiem 8			

**О Данном Руководстве** Краткое руководство (QRG) по Intimidator™ Beam LED 350 содержит базовую информацию об устройстве, включая вопросы монтажа, настроек меню и значений DMX. Загрузите Руководство пользователя на сайте [www.chauvetlighting.com](http://www.chauvetlighting.com).

**Отказ от Ответственности** Информация и спецификации, приведенные в этом руководстве, могут меняться без уведомления.

**Замечания по Безопасности** Настоящие Замечания по безопасности содержат важную информацию о безопасности при монтаже, эксплуатации и техническом обслуживании.



- Это устройство не предназначено для стационарного монтажа.
- Подключать это устройство можно ТОЛЬКО к заземленному и защищенному контуру.
- Всегда отключайте устройство от питания перед очисткой или заменой предохранителя.
- НЕ смотрите на источник света, когда устройство включено.
- Убедитесь, что провод электропитания не перегнут и не поврежден.
- Никогда не отключайте это устройство от питания за шнур питания.
- При монтаже этого устройства сверху пользуйтесь предохранительным тросом.
- НЕ допускайте размещения рядом с устройством воспламеняющихся материалов.
- НЕ прикасайтесь к корпусу устройства во время его работы, поскольку он нагревается.



- Напряжение розетки, к которой подключается это устройство, должно находиться в диапазоне, указанном на наклейке на задней панели устройства.
- Данное устройство предназначено только для использования в помещениях! (IP 20) Чтобы уменьшить риск возгорания и поражения электрическим током, не подвергайте устройство воздействию дождя или влаги.
- Монтаж устройства должен выполняться только при наличии достаточной вентиляции на расстоянии не менее 20 дюймов (50 см) от соседних поверхностей.
- Убедитесь, что на корпусе устройства нет заблокированных отверстий.
- Никогда не подключайте это устройство к регулятору яркости или реостату.
- Замените предохранитель на устройство того же типа и номинала.
- Для перемещения этого устройства пользуйтесь ТОЛЬКО подвесным/монтажным кронштейном или ручками. НЕ беритесь за вращающуюся голову.
- Максимальная температура окружающей среды составляет 104° F (40° C). Не допускайте работы этого устройства при высокой температуре.
- В случае серьезного нарушения в работе устройства немедленно прекратите его использование.
- НЕ открывайте это устройство. Оно не содержит деталей, обслуживаемых пользователем.

**Контакт** За пределами США, Великобритании и Ирландии по вопросам поддержки или возврата устройства обращайтесь к своему дистрибьютору. Контактная информация приведена на сайте [www.chauvetlighting.com](http://www.chauvetlighting.com).

**Комплект поставки**

- Intimidator™ Beam LED 350
- Шнур питания
- Подвесной кронштейн с монтажной арматурой
- Гарантийная карта
- Краткое руководство

**Начало работы** Распакуйте устройство Intimidator™ Beam LED 350 и проверьте исправное состояние всех полученных деталей. Если коробка или ее содержимое имеют признаки повреждения, немедленно сообщите об этом не CHAUVET®, а перевозчику.

**Описание устройства** Intimidator™ Beam LED 350 – это компактная и многофункциональная вращающаяся голова 75 Вт с эффектом инея, который может превращать лучи в размытый свет. Фиксированное колесо гобо с анимационными эффектами и 3-сторонняя призма, расщепляющая лучи, позволяют создавать сложные виды на большой площади. Возможность объединения устройств с подключением питания позволяет сэкономить время на прокладку кабелей, а встроенные программы звуковой активации позволяют создавать световое шоу в такт музыке.

**Обзор устройства**

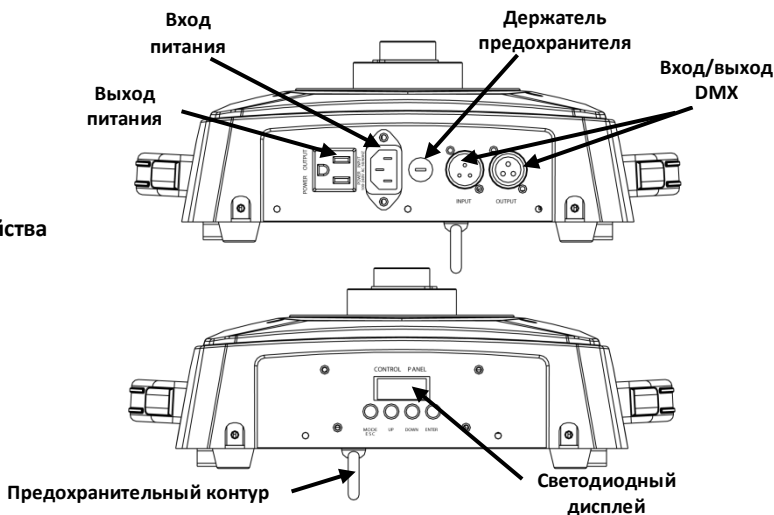

**Питание переменного тока** Это устройство имеет функцию автоматического выбора диапазона электропитания и может работать со входным напряжением в диапазоне 100~240 В пер. т, 50/60 Гц.

**Подключение питания** Можно подключить до 3 устройств Intimidator™ Beam LED 350 при напряжении 120 В пер. т и до 7 устройств при напряжении 230 В п. т.

### Замена предохранителей

1. Отключите устройство от питания.
2. С помощью отвертки с плоской головкой ослабьте держатель предохранителя и извлеките его.
3. Извлеките перегоревший предохранитель из зажима и замените его на предохранитель того же типа и номинала.
4. Повторно вставьте держатель предохранителя и снова подключите питание.

### Монтаж

Перед монтажом этого устройства прочитайте Замечания по безопасности.

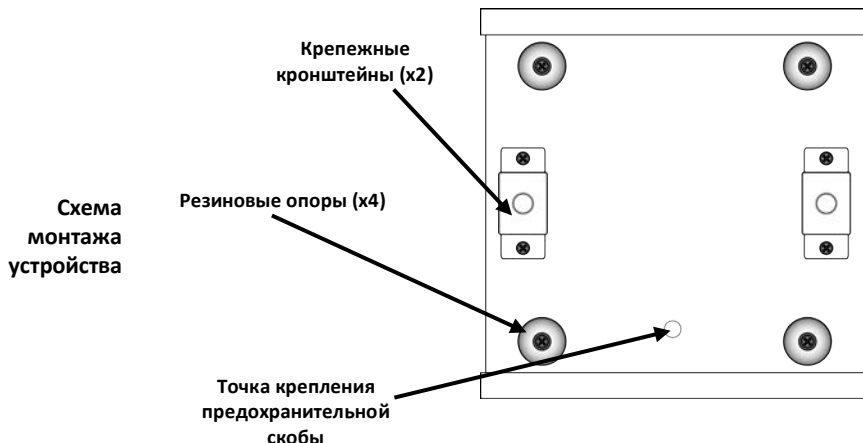

### Описание панели управления

Button	Функция
<MODE/ESC>	Выход из текущего меню или функции
<UP>	Перемещение вверх по списку меню и увеличение числового значения при работе
<DOWN>	Перемещение вниз по списку меню и уменьшение числового значения при работе
<ENTER>	Текущее отображаемое меню или настройка текущего выбранного значения в выбранной функции



## Настройки Меню

Главный уровень	Уровни программирования		Описание
<b>DMX-адрес</b>	<b>d001–d512</b>		Настройка начального адреса DMX
<b>Рабочие режимы</b>	<b>SLAv (Son)</b>		Рабочий режим Slave
	<b>NASL (SLoU)</b>		Автоматический режим, медленная программа
	<b>NAFA (FASt)</b>		Автоматический режим, быстрая программа
	<b>NStS (SrUn)</b>		Режим звуковой активации
<b>Панорама</b>	<b>Нормальная панорама</b>	<b>PAn</b>	Нормальный панорамный режим Обратный панорамный режим
	<b>Обратная панорама</b>	<b>r PAn</b>	
<b>Наклон</b>	<b>Нормальный наклон</b>	<b>tiL</b>	Нормальный режим наклона Обратный режим наклона
	<b>Обратный наклон</b>	<b>r tiL</b>	
<b>Отображение</b>	<b>Нормальное отображение</b>	<b>diS</b>	Изменение положения текста на ЖК-дисплее
	<b>Обратное отображение</b>	<b>r diS</b>	
<b>Канальный режим</b>	<b>14-канальный режим</b>	<b>14CH</b>	Выбор профиля DMX
	<b>8-канальный режим</b>	<b>8CH</b>	
<b>Ручное ограничение панорамы</b>	<b>Панорама 540°</b>	<b>PA54</b>	Выбор ограничения угла панорамы
	<b>Панорама 360°</b>	<b>PA36</b>	
	<b>Панорама 180°</b>	<b>PA18</b>	
<b>Ручное ограничение наклона</b>	<b>Наклон 270°</b>	<b>Ti27</b>	Выбор ограничения угла наклона
	<b>Наклон 180°</b>	<b>Ti18</b>	
	<b>Наклон 90°</b>	<b>Ti 9</b>	
<b>Сброс</b>	<b>rEst</b>		Сброс устройства
<b>Загрузка</b>	<b>LoAd</b>		Заводские настройки
<b>Movement Speed</b>	<b>nous</b>	<b>ins</b>	Быстрый режим
		<b>dES</b>	Медленный режим (совместимый с Intimidator™ Spot LED 350)

**Связь по DMX** Устройство Intimidator™ Beam LED 350 может работать с контроллером DMX при подключении с помощью последовательных соединений DMX. Инструкции по подключению и конфигурированию этого устройства в режиме DMX приведены в Руководстве пользователя. Если вы не знакомы с DMX, загрузите вводное руководство DMX Primer на сайте [www.chauvetlighting.com](http://www.chauvetlighting.com).

**Начальный Адрес** Для обеспечения полного доступа ко всем каналам в каждом из режимов DMX максимальный рекомендуемый адрес DMX – **501**.

**Подключение Master/Slave** Устройство Intimidator™ Beam LED 350 использует соединение передачи данных DMX для режима Master/Slave. Инструкции по подключению и конфигурированию этого устройства в режиме Master/Slave приведены в Руководстве пользователя.

**Примечание: Intimidator™ Beam LED 350 может соединяться в режиме Master/Slave с Intimidator™ Spot LED 350, однако для правильной синхронизации устройств Intimidator™ Beam LED 350 должен работать в медленном режиме.**



**Не меняйте скорость движения на Intimidator™ Beam LED 350 во время движения устройства. Остановите устройство перед изменением скорости.**

## Значения DMX

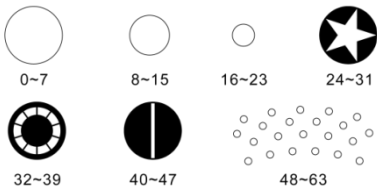
8-CH	Канал	Функция	Значение	Процент/установка
	1	Панорама	000 ⇔ 255	0~540°
	2	Наклон	000 ⇔ 255	0~270°
	3	Цветовое колесо	000 ⇔ 006	Белый
			007 ⇔ 013	Желтый
			014 ⇔ 020	Розовый
			021 ⇔ 027	Зеленый
			028 ⇔ 034	Красный
			035 ⇔ 041	Светло-голубой
			042 ⇔ 048	Ярко-зеленый
			049 ⇔ 055	Оранжевый
			056 ⇔ 063	Синий
			064 ⇔ 070	Белый + желтый
			071 ⇔ 077	Желтый + розовый
			078 ⇔ 084	Розовый + зеленый
			085 ⇔ 091	Зеленый + красный
			092 ⇔ 098	Красный + светло-голубой
			099 ⇔ 105	Светло-голубой + ярко-зеленый
			106 ⇔ 112	Ярко-зеленый + оранжевый
			113 ⇔ 119	Оранжевый + темно-синий
			120 ⇔ 127	Темно-синий + белый
			128 ⇔ 191	Цветопеременная радуга с повышением скорости
	192 ⇔ 255	Обратная цветопеременная радуга с повышением скорости		
	4	Колесо гобо		
			000 ⇔ 047	Гобо 1-6
			048 ⇔ 063	Анимационный эффект
			064 ⇔ 079	Вибрация гобо 6, изменение скорости с низкой на высокую
			080 ⇔ 087	Вибрация гобо 5, изменение скорости с низкой на высокую
			088 ⇔ 095	Вибрация гобо 4, изменение скорости с
			096 ⇔ 103	Вибрация гобо 3, изменение скорости с
			104 ⇔ 111	Вибрация гобо 2, изменение скорости с
			112 ⇔ 119	Вибрация гобо 1, изменение скорости с
			120 ⇔ 127	Открыто
			128 ⇔ 191	Циклический эффект с повышением
			192 ⇔ 255	Обратный циклический эффект с







## Значения DMX (прод.)

8-CH (прод.)	Канал	Функция	Значение	Процент/уставка
	5	Нет действия	000 ⇔ 255	Нет действия
	6	Призма/иней	000 ⇔ 007	Открыто
			008 ⇔ 012	Призма вкл
			013 ⇔ 130	Вращение призмы с повышением скорости
			131 ⇔ 247	Обратное вращение призмы с повышением скорости
			248 ⇔ 255	Эффект иней
	7	Нет действия	000 ⇔ 255	Нет действия
	8	Затвор	000 ⇔ 003	Закрыто
			004 ⇔ 007	Открыто
			008 ⇔ 076	Стробоскопический эффект с повышением скорости
			077 ⇔ 145	Пульсационный стробоскопический эффект
			146 ⇔ 215	Произвольный затвор
			216 ⇔ 255	Открыто

## Значения DMX (прод.)

14-CH	Канал	Функция	Значение	Процент/уставка
	1	Панорама	000 ⇔ 255	0–540°
	2	Точная регулировка панорамы	000 ⇔ 255	Точная регулировка панорамы
	3	Наклон	000 ⇔ 255	0~270°
	4	Точная регулировка наклона	000 ⇔ 255	Точная регулировка наклона
	5	Скорость	000 ⇔ 255	Скорость панорамы/наклона (с высокой на низкую)
	6	Цветовое колесо	000 ⇔ 006	Белый
			007 ⇔ 013	Желтый
			014 ⇔ 020	Розовый
			021 ⇔ 027	Зеленый
			028 ⇔ 034	Красный
			035 ⇔ 041	Светло-голубой
			042 ⇔ 048	Ярко-зеленый
			049 ⇔ 055	Оранжевый
			056 ⇔ 063	Синий
			064 ⇔ 070	Белый + желтый
			071 ⇔ 077	Желтый + розовый
			078 ⇔ 084	Розовый + зеленый
			085 ⇔ 091	Зеленый + красный
			092 ⇔ 098	Красный + светло-голубой
			099 ⇔ 105	Светло-голубой + ярко-зеленый
			106 ⇔ 112	Ярко-зеленый + оранжевый
			113 ⇔ 119	Оранжевый + темно-синий
	120 ⇔ 127	Темно-синий + белый		
	128 ⇔ 191	Цветопеременная радуга с повышением скорости		
	192 ⇔ 255	Обратная цветопеременная радуга с повышением скорости		

## Значения DMX (прод.)

14-CH (прод.)	Канал	Функция	Значение	Процент/установка
			 0~7	 8~15
			 16~23	 24~31
			 32~39	 40~47
			 48~63	
			000 ⇔ 047	Гобо 1-6
			048 ⇔ 063	Анимационный эффект
	7	Колесо гобо	064 ⇔ 079	Вибрация гобо 6, изменение скорости с низкой на высокую
			080 ⇔ 087	Вибрация гобо 5, изменение скорости с низкой на высокую
			088 ⇔ 095	Вибрация гобо 4, изменение скорости с низкой на высокую
			096 ⇔ 103	Вибрация гобо 3, изменение скорости с низкой на высокую
			104 ⇔ 111	Вибрация гобо 2, изменение скорости с низкой на высокую
			112 ⇔ 119	Вибрация гобо 1, изменение скорости с низкой на высокую
			120 ⇔ 127	Открыто
			128 ⇔ 191	Циклический эффект с повышением скорости
			192 ⇔ 255	Обратный циклический эффект с повышением скорости
	8	Нет действия	000 ⇔ 255	Нет действия
			000 ⇔ 007	Открыто
			008 ⇔ 012	Призма вкл
	9	Призма/иней	013 ⇔ 130	Вращение призмы с повышением скорости
			131 ⇔ 247	Обратное вращение призмы с повышением скорости
			248 ⇔ 255	Эффект инея
	10	Нет действия	000 ⇔ 255	Нет действия
	11	Регулятор яркости	000 ⇔ 255	0~100%

## Значения DMX (прод.)

14-CH (прод.)	Канал	Функция	Значение	Процент/уставка
12	Затвор	000 ⇔ 003	Закрето	
		004 ⇔ 007	Открыто	
		008 ⇔ 076	Стробоскопический эффект с повышением скорости	
		077 ⇔ 145	Пульсационный стробоскопический эффект	
		146 ⇔ 215	Произвольный затвор	
		216 ⇔ 255	Открыто	
13	Функции управления	000 ⇔ 007	Нет действия	
		008 ⇔ 015	Затемнение при панорамировании/наклоне	
		016 ⇔ 023	Затемнение при движении цветового колеса	
		024 ⇔ 031	Затемнение при движении колеса гобо	
		032 ⇔ 039	Отключение затемнения при панорамировании/наклоне/движении цветового колеса	
		040 ⇔ 047	Отключение затемнения при панорамировании/наклоне/движении колеса гобо	
		048 ⇔ 055	Отключение затемнения при движении всех опций	
		056 ⇔ 095	Нет действия	
		096 ⇔ 103	Сброс панорамы	
		104 ⇔ 111	Сброс наклона	
		112 ⇔ 119	Сброс цветового колеса	
		120 ⇔ 127	Сброс колеса гобо	
		128 ⇔ 135	Сброс вращения гобо	
		136 ⇔ 143	Сброс призмы	
		144 ⇔ 151	Сброс фокуса	
		152 ⇔ 159	Сброс всех каналов	
160 ⇔ 255	Нет действия			
14	Автопрограммы	000 ⇔ 007	Нет действия	
		008 ⇔ 135	Автопрограмма 1-8	
		136 ⇔ 151	Программа звуковой активации 1	
		152 ⇔ 167	Программа звуковой активации 2	
		168 ⇔ 183	Программа звуковой активации 3	
		184 ⇔ 199	Программа звуковой активации 4	
		200 ⇔ 215	Программа звуковой активации 5	
		216 ⇔ 231	Программа звуковой активации 6	
		232 ⇔ 247	Программа звуковой активации 7	
		248 ⇔ 255	Программа звуковой активации 8	

## Contact Us

### World Headquarters

CHAUVET®

#### General Information

Address: 5200 NW 108th Avenue  
Sunrise, FL 33351  
Voice: (954) 929-1115  
Fax: (954) 929-5560  
Toll free: (800) 762-1084

#### Technical Support

Voice: (954) 929-1115 (Press 4)  
Fax: (954) 756-8015  
Email: [tech@chauvetlighting.com](mailto:tech@chauvetlighting.com)

#### World Wide Web

[www.chauvetlighting.com](http://www.chauvetlighting.com)

### United Kingdom and Ireland

CHAUVET® Europe Ltd.

#### General Information

Address: Unit 1C  
Brookhill Road Industrial Estate  
Pinxton, Nottingham, UK  
NG16 6NT  
Voice: +44 (0)1773 511115  
Fax: +44 (0)1773 511110

#### Technical Support

Email: [uktech@chauvetlighting.com](mailto:uktech@chauvetlighting.com)

#### World Wide Web

[www.chauvetlighting.co.uk](http://www.chauvetlighting.co.uk)

Intimidator™ Beam LED 350 QRG – Rev. 1 ML

© Copyright 2012 CHAUVET®

All rights reserved.

Printed in the P. R. C.