

Pioneer

**DJ MIXER
TABLE DE MIXAGE
DJ-MISCHPULT
MIXER PER DJ
DJ MENGPANEEL
MESA DE MEZCLAS DJ**

DJM-600

**Operating Instructions
Mode d'emploi
Bedienungsanleitung
Istruzioni per l'uso
Gebruiksaanwijzing
Manual de instrucciones**

Information to User

Alteration or modifications carried out without appropriate authorization may invalidate the user's right to operate the equipment.

This product complies with the Low Voltage Directive (73/23/EEC), EMC Directives (89/336/EEC, 92/31/EEC) and CE Marking Directive (93/68/EEC).

Ce produit est conforme à la directive relative aux appareils basse tension (73/23/CEE), aux directives relatives à la compatibilité électromagnétique (89/336/CEE, 92/31/CEE) et à la directive CE relative aux marquages (93/68/CEE).

WARNING: TO PREVENT FIRE OR SHOCK HAZARD, DO NOT EXPOSE THIS APPLIANCE TO RAIN OR MOISTURE.

ATTENTION: AFIN DE PREVENIR TOURS RISQUES DE CHOC ELECTRIQUE OU DE DEBUT D'ENCENDIE, NE PAS EXPOSER CET APPAREIL A L'HUMIDITE OU A LA PLUIE.

POWER-CORD CAUTION

Handle the power cord by the plug. Do not pull out the plug by tugging the cord and never touch the power cord when your hands are wet as this could cause a short circuit or electric shock. Do not place the unit, a piece of furniture, etc., on the power cord, or pinch the cord. Never make a knot in the cord or tie it with other cords. The power cords should be routed in such a way that they are not likely to be stepped on. A damaged power cord can cause fire or give you an electrical shock. Check the power cord once in a while. When you find it damaged, ask your nearest PIONEER authorized service center or your dealer for a replacement.

NOTE IMPORTANTE SUR LE CABLE D'ALIMENTATION

Tenir le câble d'alimentation par la fiche. Ne pas débrancher la prise en tirant sur le câble et ne pas toucher le câble avec les mains mouillées. Cela risque de provoquer un court-circuit ou un choc électrique. Ne pas poser l'appareil ou un meuble sur le câble. Ne pas pincer le câble. Ne pas faire de noeud avec le câble ou l'attacher à d'autres câbles. Les câbles d'alimentation doivent être posés de façon à ne pas être écrasés. Un câble abîmé peut provoquer un risque d'incendie ou un choc électrique. Vérifier le câble d'alimentation de temps en temps. Contacter le service après-vente ou le revendeur PIONEER le plus proche pour un remplacement.

IMPORTANT



The lightning flash with arrowhead symbol, within an equilateral triangle, is intended to alert the user to the presence of uninsulated "dangerous voltage" within the product's enclosure that may be of sufficient magnitude to constitute a risk of electric shock to persons.

CAUTION

RISK OF ELECTRIC SHOCK
DO NOT OPEN

CAUTION:
TO PREVENT THE RISK OF ELECTRIC SHOCK, DO NOT REMOVE COVER (OR BACK). NO USER-SERVICEABLE PARTS INSIDE. REFER SERVICING TO QUALIFIED SERVICE PERSONNEL.



The exclamation point within an equilateral triangle is intended to alert the user to the presence of important operating and maintenance (servicing) instructions in the literature accompanying the appliance.

Thank you for buying this Pioneer product.
 Please read through these operating instructions so you will know how to operate your model properly.
 After you have finished reading the instructions, put them away in a safe place for future reference.

Nous vous remercions pour cet achat d'un produit PIONEER.
 Nous vous demandons de lire soigneusement ce mode d'emploi; vous serez ainsi à même de faire correctement fonctionner l'appareil.
 Après avoir bien lu le mode d'emploi, le ranger dans un endroit sûr pour pouvoir s'y référer ultérieurement.

CONTENTS

CAUTIONS REGARDING HANDLING	4
Location	4
Condensation	4
Cleaning the Unit	4
CHECKING ACCESSORIES	4
FEATURES	5
CONNECTIONS	6
PART NAMES AND FUNCTIONS	9
USING THE EFFECT/SAMPLER FUNCTIONS	14
Features of Various Effectors	14
Measuring BPM	18
Delay, Echo, Auto Pan, Auto Trans, Filter, and Flanger Operations	21
Operating Reverb and Pitch Shifter	24
Using an External Effector	26
Using Sampler Recording	27
Using Sampler Playback Functions	29
Using Sampler Edit Function	30
USING THE FADER START FUNCTION	31
Starting with the Channel Fader	32
Starting with the Cross Fader	33
TROUBLESHOOTING	34
SPECIFICATIONS	36

TABLE DES MATIERES

AVERTISSEMENTS CONCERNANT L'USAGE	4
Emplacement	4
Condensation	4
Nettoyer l'appareil	4
VERIFIER LES ACCESSOIRES	4
CARACTERISTIQUES	5
RACCORDEMENTS	6
NOMS ET FONCTIONS DES ELEMENTS	9
UTILISER LES FONCTIONS	
EFFET/ECHANTILLONNAGE	14
Caractéristiques des divers effecteurs	14
Mesurer la valeur BPM	18
Opérations retard, écho, balance automatique, coupure automatique, filtre et oscillation.	21
Opérations réverbération et changement de ton	24
Utiliser un effecteur externe	26
Utiliser la fonction Enregistrement par l'échantillonneur	27
Utiliser les fonctions Lecture échantillonneur	29
Utilisation de la fonction EDIT de l'échantillonneur	30
UTILISER LA FONCTION DEMARRAGE	
PAR VARIATEUR	31
Démarrage par le variateur de canal	32
Démarrage par le variateur de son	33
DEPANNAGE	35
CARACTERISTIQUES TECHNIQUES	37

CAUTIONS REGARDING HANDLING

Location

Install the unit in a well-ventilated location where it will not be exposed to high temperatures or humidity.

- Do not install the unit in a location which is exposed to direct rays of the sun, or near stoves or radiators. Excessive heat can adversely affect the cabinet and internal components. Installation of the unit in a damp or dusty environment may also result in a malfunction or accident. (Avoid installation near cookers etc., where the unit may be exposed to oily smoke, steam or heat.)
- When the unit is used inside a carrying case or DJ booth, separate it from the walls or other equipment to improve heat radiation.

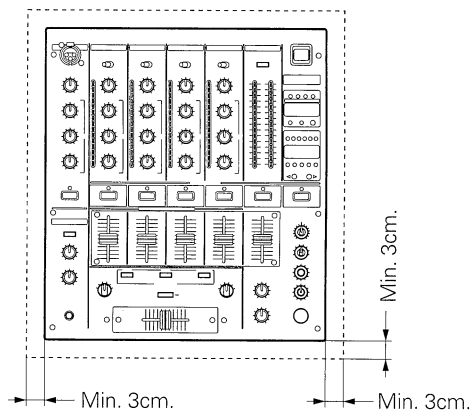

Condensation

When this unit is brought into a warm room from previously cold surroundings or when the room temperature rises sharply, condensation may form inside, and the unit may not be able to attain its full performance. In cases like this, allow the unit to stand for about an hour or raise the room temperature gradually.

Cleaning the Unit

- Use a polishing cloth to wipe off dust and dirt.
- When the surfaces are very dirty, wipe with a soft cloth dipped in some neutral cleanser diluted five or six times with water and wrung out well, then wipe again with a dry cloth. Do not use furniture wax or cleaners.
- Never use thinners, benzene, insecticide sprays or other chemicals on or near this unit, since these will corrode the surfaces.

CHECKING ACCESSORIES

- 6 short-circuit pin plugs
These are inserted in the PHONO 1, PHONO 2, and PHONO 3 terminals on the back.
- Operating instructions

AVERTISSEMENTS CONCERNANT L'USAGE

Emplacement

Installez l'appareil dans un endroit bien aéré, où il ne sera pas exposé à de hautes températures ou à l'humidité.

- N'installez pas l'appareil dans un endroit exposé aux rayons de soleil directs, ni à proximité de poêles ou de radiateurs. Le boîtier et les parties internes peuvent être endommagés par de fortes chaleurs. L'installation de l'appareil dans un environnement humide ou poussiéreux peut entraîner un dysfonctionnement ou un accident. (Évitez d'installer l'appareil à proximité de cuisinières etc., où il pourrait être exposé à des fumées grasses, à des vapeurs ou à la chaleur.)
- Si l'appareil est utilisé dans une mallette ou dans une cabine de DJ, éloignez-le des parois ou d'autres appareils afin de favoriser l'évacuation de la chaleur.

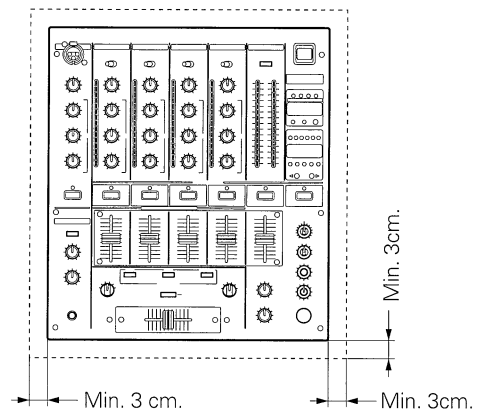

Condensation

Lorsque cet appareil est déplacé d'un endroit froid vers une pièce chaude, ou si la température de la pièce monte subitement, il se peut qu'il y ait formation de condensation à l'intérieur de l'appareil et qu'il subisse des baisses de performance. Dans ce cas, laissez l'appareil se réchauffer pendant environ une heure ou faites monter progressivement la température de la pièce.

Nettoyer l'appareil

- Utilisez un chiffon à poussière pour enlever la poussière et les saletés.
- Si les surfaces sont très sales, nettoyez avec un chiffon doux trempé dans un détergent neutre, dilué dans cinq ou six fois plus d'eau, essorez bien et repassez avec un chiffon sec. N'utilisez pas de cire à meubles ou de détachants.
- N'utilisez jamais de diluants, de benzène, d'insecticides ou d'autres produits chimiques sur ou à proximité de l'appareil, car ceux-ci abîment les surfaces.

VERIFIER LES ACCESSOIRES

- 6 fiches à circuit court
Celles-ci sont introduites dans les bornes PHONO 1, PHONO 2 et PHONO 3 à l'arrière.
- Mode d'emploi

FEATURES

BPM Sampler

Recognizes music BPM and records the set number of beats, making loop play possible that matches the BPM of the music being played.

BPM Counter

The auto BPM counter provided makes music tempo visible to the eye.

Peak Level Meter

The peak level meter provided is equipped with 15-bit LED indicators for all channels.

Fader Start/Stop

The CD player can be started or stopped simply by increasing or decreasing the level of the cross fader or channel fader. (This function can only be used when the Pioneer CD player series CDJ-100S, CDJ-700S or CDJ-500 II is connected.)

The sampler can also be started with the cross fader.

3-Band Equalizer and Kill

This 3-band equalizer corresponds to the HI, MID, and LOW channels. The attenuation level also serves as a kill function, which can decrease the level to -26dB.

Variety of Effects

Both internal and external effects can be applied to all channels, the microphone, and master.

A variety of effects can be enjoyed, including delay, echo, auto pan, auto trans, filter, flanger, reverb and pitch shifter.

Enhanced Input/Output Terminals

In addition to the 10 inputs for the 2 CD, 3 LINE, 3 PHONO (for MM only) and 2 microphone systems, outputs for 2 systems, including the pro-specification XLR output, booth monitor output and recording output are provided independently. SEND/RETURN terminals are also provided for external effectors.

CARACTERISTIQUES

Echantillonneur BPM

Reconnaît le nombre de Battements (mesures) Par Minute (BPM) et l'enregistre, ce qui permet de reproduire en continu de la musique ayant la même valeur BPM.

Compteur BPM

Le compteur automatique BPM intégré visualise le tempo du morceau de musique.

Indicateur de crête

L'indicateur de crête fourni est équipé de voyants LED à 15 bits pour chaque canal.

Démarrage/arrêt par variateur

Le lecteur de CD peut être démarré ou arrêté en augmentant ou diminuant simplement le niveau du variateur de son ou du variateur de canal. (Cette fonction ne peut être utilisée que si un lecteur de CD Pioneer de la série CDJ-100S, CDJ-700S ou CDJ-500 II est raccordé.)

L'échantillonneur peut également être démarré à l'aide du variateur de son.

Egaliseur 3 bandes et arrêt manuel

Cet égaliseur correspond aux canaux HI, MID et LOW. Le niveau d'atténuation sert aussi d'arrêt manuel, ce qui permet de diminuer le niveau jusqu'à -26 dB.

Nombreux effets

Des effets internes et externes peuvent être appliqués à tous les canaux, au microphone et au son final.

Vous pouvez obtenir des effets très divers: retard, écho, balance automatique, coupure automatique, filtre, oscillation, réverbération et changement de ton.

Bornes d'entrée/de sortie améliorées

En plus de 10 entrées 2 CD, 3 LINE, 3 PHONO (uniquement pour MM) et 2 systèmes de microphone, l'appareil est équipé de sorties indépendantes pour 2 systèmes, dont la sortie XLR de pro-spécification, la sortie de moniteur de cabine et la sortie d'enregistrement. L'appareil est également équipé de bornes SEND/RETURN pour effecteurs externes.

CONNECTIONS

When connecting or changing the connection of units, make sure to first turn off the power switch and disconnect the power cord from the outlet.

1. Connection of Input Equipment

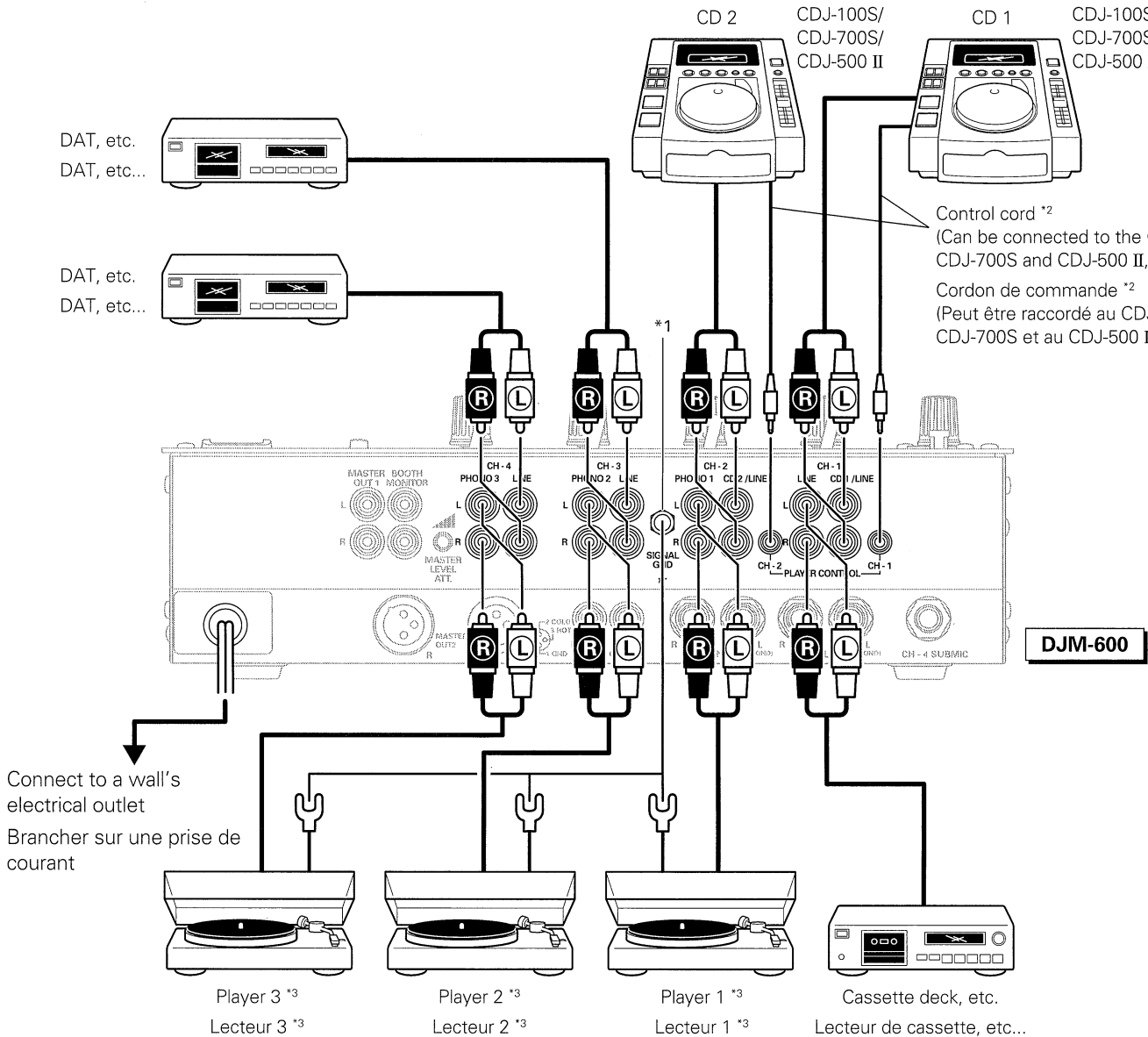

(PHONO 3 cannot be used if connecting a sub-microphone.)

RACCORDEMENTS

Veillez à mettre l'appareil hors tension et à retirer le cordon d'alimentation de la prise avant d'effectuer ou de modifier des raccordements.

1. Raccordement d'appareils aux entrées

(PHONO 3 est inopérant si vous raccordez un microphone secondaire.)

CONNECTIONS

If connecting an analog player, remove the six short-circuit pin plugs inserted in the PHONO terminals (PHONO 1, PHONO 2 and PHONO 3) of CH-2, CH-3, and CH-4.

These short-circuit pin plugs serve to cut fine noise, ensuring outstanding performance when no analog player is connected. Make sure to store the plugs carefully after removing them. When you disconnect an analog player, reinsert the plugs as they were originally.

- *1 Connect the cord for the analog player's ground. This terminal is exclusively for an analog player and is not a safety earth.
- *2 If you are using the unit with the separately sold CDJ-100S, CDJ-700S, or CDJ-500 II connected to the CH-1 or CH-2 CD terminals, the fader start function can be used if the unit and CD player are connected with a control cord.
- *3 Because the unit's PHONO input terminals are exclusively for MM, use MM-type cartridges for the analog player connected.

Connecting audio cords

Use the cords with the red and white pin plugs. Connect the white plug to "L" and the red plug to "R". Make sure to insert the plugs completely.

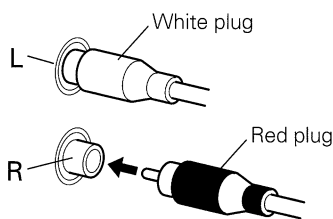

2. Connection of Outputs, Microphones, etc.

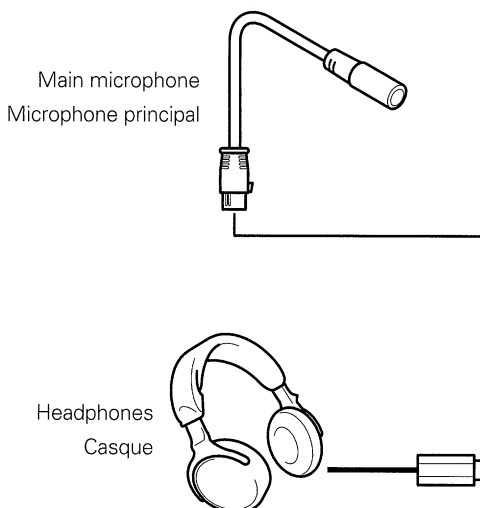

RACCORDEMENTS

Si vous raccordez un lecteur analogique, retirez les six fiches à circuit court des bornes PHONO (PHONO 1, PHONO 2 et PHONO 3) correspondant à CH-2, CH-3 et CH-4.

Ces fiches à circuit court permettent de réduire le bruit et d'obtenir des performances exceptionnelles si aucun lecteur analogique n'est raccordé. Veillez à ranger soigneusement les fiches après les avoir retirées. Lorsque vous déconnectez un lecteur analogique, réintroduisez les fiches aux mêmes endroits.

- *1 Raccordez le cordon correspondant à la terre du lecteur analogique. Cette borne est destinée uniquement à un lecteur analogique et n'est pas une terre de sécurité.
- *2 Si vous utilisez l'appareil avec des lecteurs vendus en option, comme le CDJ-100S, le CDJ-700S ou le CDJ-500 II, raccordés aux bornes CH-1 ou CH-2 pour CD, la fonction démarrage par variateur peut être utilisée à condition que l'appareil soit raccordé au lecteur de CD à l'aide d'un cordon de commande.
- *3 Comme les bornes d'entrée PHONO de l'appareil ne fonctionnent qu'avec le système MM, il faut utiliser des cassettes de type MM dans le lecteur analogique raccordé.

Raccordement de cordons audio

Utilisez les cordons munis d'une fiche rouge et blanche. Raccordez la fiche blanche à "L" et la fiche rouge à "R". Veillez à introduire les fiches à fond.

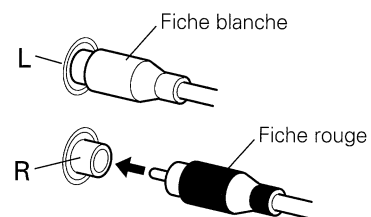

2. Raccordement de périphériques, de microphones, etc..

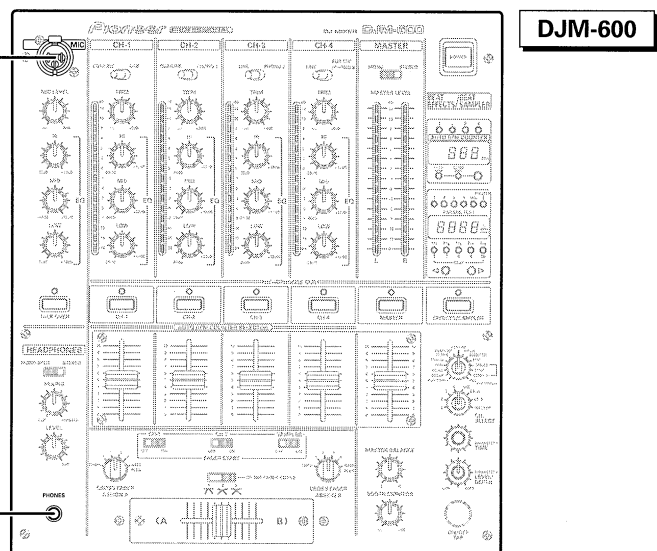

DJM-600

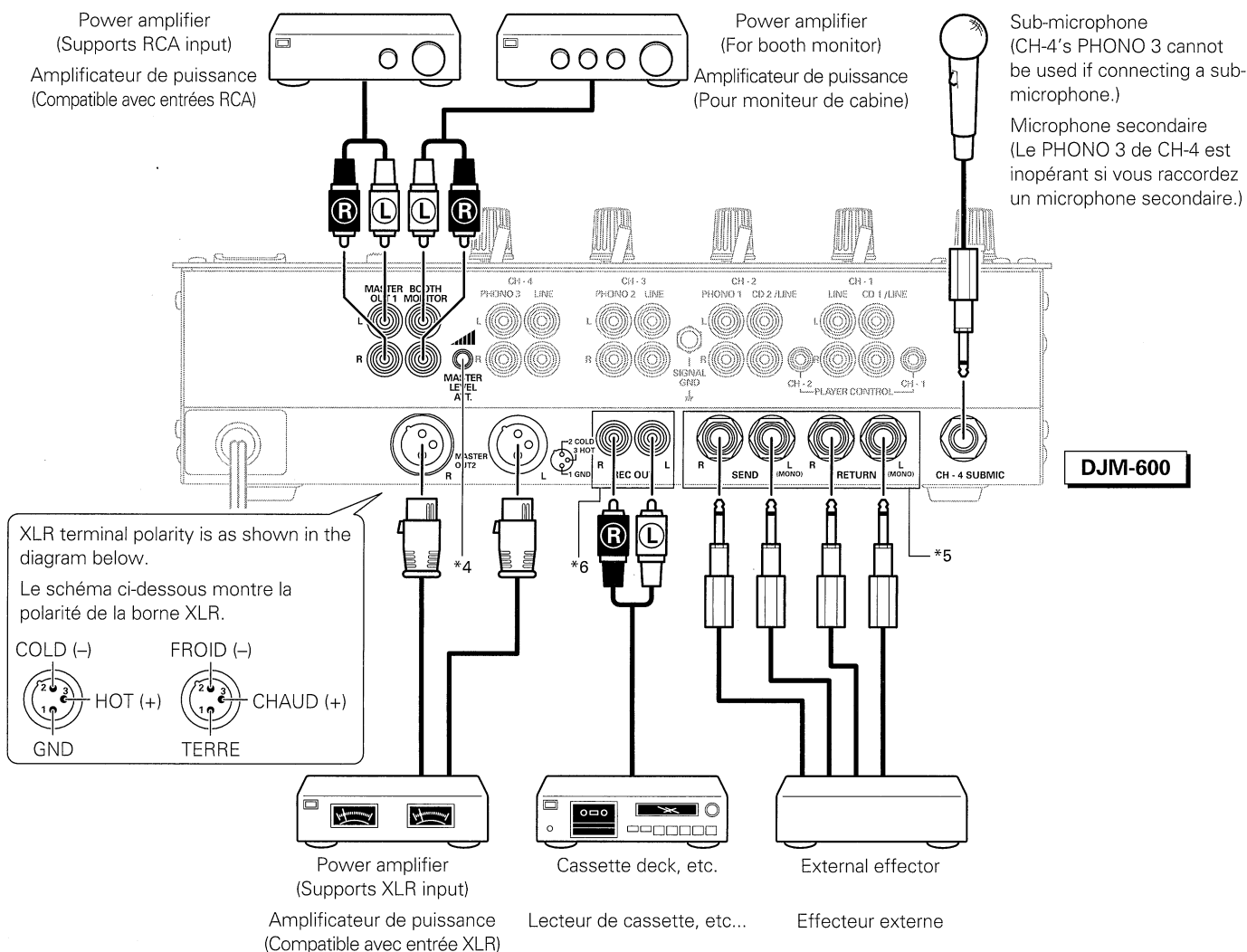

***4 MASTER LEVEL ATT.**

(Master output-level attenuator knob)
This knob is used to decrease the output level to protect connected amplifiers and speakers from excessive input. (Attenuation: $-\infty$ to 0dB)

***5** Connect if you want to use another device for adjusting sound quality.

SEND (output):
Connect this to the external effector's input terminal. When using a monaural input effector, connect it to the L channel output. The effector will receive LR-mixed sound.

RETURN (input):
Connect this to the external effector's output terminal. When using a monaural output effector, connect it to the L channel output. The signals from the effector will be input to both the L and R channels.

***6 REC OUT.**

Outputs sound to the same output source as the master output, without being influenced by the master volume, master balance and MONO switches.

***4 MASTER LEVEL ATT.**

(Bouton principal d'atténuation du niveau de sortie)
Ce bouton sert à diminuer le niveau de sortie afin d'éviter que les amplificateurs et enceintes raccordés reçoivent des signaux trop puissants. (Atténuation: $-\infty$ à 0 dB)

***5** A raccorder si vous voulez utiliser un autre dispositif de réglage de la qualité sonore.

SEND (sortie):
Raccordez ceci à la borne d'entrée de l'effeteur externe. Si vous utilisez un effeteur d'entrée mono, raccordez-le à la sortie du canal L. L'effeteur recevra du son mixé LR (gauche-droite).

RETURN (entrée):
Raccordez ceci à la borne de sortie de l'effeteur externe. Si vous utilisez un effeteur de sortie mono, raccordez-le à la sortie du canal L. Les signaux en provenance de cet effeteur seront dirigés à la fois vers les canaux L et R.

***6 REC OUT (Sortie REC)**

Permet la sortie du son à la même sortie que la sortie principale (MASTER) sans être affectée par l'opération des sélecteurs de volume principal, d'équilibrage principal et MONO.

PART NAMES AND FUNCTIONS

NOMS ET FONCTIONS DES ELEMENTS

Control Panel

Tableau de bord

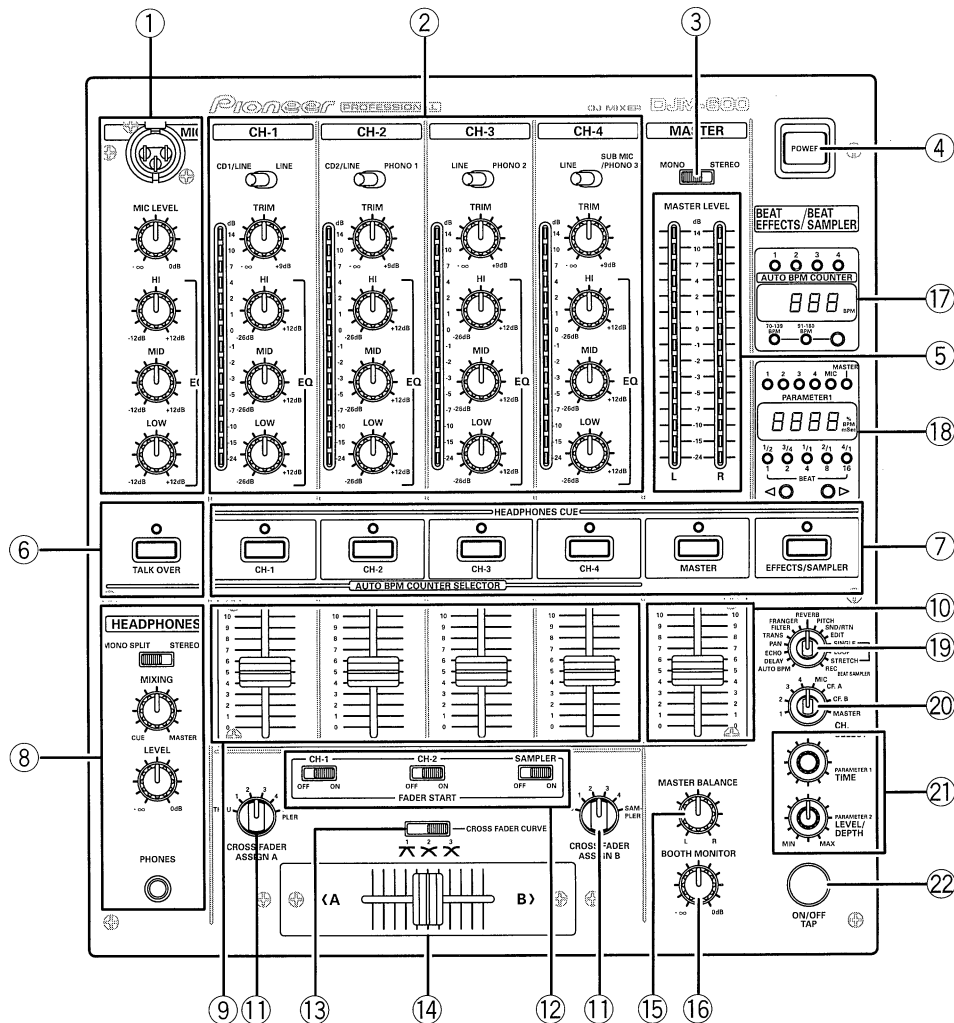

① Main Microphone Input Terminal and Microphone Control Knob

Main Microphone Input Terminal:

For connecting a microphone that has a cannon-type terminal.

MIC LEVEL (microphone level):

Adjusts the volume of the main microphone. (Attenuation: $-\infty$ to 0dB)

HI:

Adjusts high-tone microphone sound. At the center position, sound is flat. Turn to the right to increase sound (to +12dB at 10kHz). Turn to the left to decrease sound (to -12dB at 10kHz).

MID:

Adjusts mid-tone microphone sound. At the center position, sound is flat. Turn to the right to increase sound (to +12dB at 1kHz). Turn to the left to decrease sound (to -12dB at 1kHz).

LOW:

Adjusts low-tone microphone sound. At the center position, sound is flat. Turn to the right to increase sound (to +12dB at 100Hz). Turn to the left to decrease sound (to -12dB at 100Hz).

① Borne d'entrée du microphone principal et bouton de commande du microphone

Borne d'entrée du microphone principal:

Pour raccorder un microphone muni d'une borne de type canon.

MIC LEVEL (niveau de microphone):

Permet de régler le volume du microphone principal. (Atténuation: $-\infty$ à 0 dB)

HI:

Règle les hautes fréquences du microphone. Au centre, le son est en dessous du ton. Tournez vers la droite pour augmenter le son (jusqu'à +12 dB à 10 kHz). Tournez vers la gauche pour diminuer le son (jusqu'à -12 dB à 10 kHz).

MID:

Règle les moyennes fréquences du microphone. Au centre, le son est en dessous du ton. Tournez vers la droite pour augmenter le son (jusqu'à +12 dB à 1 kHz). Tournez vers la gauche pour diminuer le son (jusqu'à -12 dB à 1 kHz).

LOW:

Règle les basses fréquences du microphone. Au centre, le son est en dessous du ton. Tournez vers la droite pour augmenter le son (jusqu'à +12 dB à 100 Hz). Tournez vers la gauche pour diminuer le son (jusqu'à -12 dB à 100 Hz).

② Input Selector Switches, Control Knobs, and Peak Level Meters for CH-1 to CH-4

Input Selector Switches:

These switches select what input source to use from among the units connected to each channel.

CH-1: Switches between CD1/LINE and LINE

CH-2: Switches between CD2/LINE and PHONO 1

CH-3: Switches between LINE and PHONO 2

CH-4: Switches between LINE and SUB MIC/PHONO 3

TRIM:

Adjusts the input signal level.

Turn to the right to increase level (to +9dB).

Turn to the left to decrease level (to $-\infty$).

HI:

Adjusts high-tone input sounds.

At the center position, sound will be flat.

Turn to the right to increase sound (to +12dB at 13kHz).

Turn to the left to decrease sound (to -26dB at 13kHz).

MID:

Adjusts mid-tone input sound.

At the center position, sound will be flat.

Turn to the right to increase sound (to +12dB at 1kHz).

Turn to the left to decrease sound (to -26dB at 1kHz).

LOW:

Adjusts low-tone input sound.

At the center position, sound is flat.

Turn to the right to increase sound (to +12dB at 70Hz).

Turn to the left to decrease sound (to -12dB at 70Hz).

Peak Level Meter:

Displays peak level, held for 2 seconds.

Displays level before it is subjected to the channel fader.

Display range: -24dB to +14dB.

③ MONO/STEREO (Master Output Monaural/Stereo Selection Switch)

Used to select either MONO or STEREO for master output.

④ POWER (Power Supply Switch)

⑤ MASTER LEVEL (Master Level Meter)

Displays the output level following master volume adjustment, held for 2 seconds.

Display range: -24dB to +14dB.

⑥ TALK OVER

Press this switch and the sound level for everything other than the main microphone will decrease to around 14dB, and a red LED will light. To restore original status, press this switch again.

Caution: Pressing this switch will cause sudden, major changes in the volume.

⑦ HEADPHONES CUE and AUTO BPM COUNTER SELECTOR

HEADPHONES CUE:

Used to select the source (CH-1 to CH-4, MASTER, or EFFECTS/SAMPLER) to be monitored with headphones.

Press it again to cancel the selection.

Pressing multiple buttons makes it possible to derive mixed sound from the selected sources.

AUTO BPM COUNTER SELECTOR:

When AUTO BPM has been selected with the effect/sampler selector switch (⑱), the BPM of the selected channel (CH-1 to CH-4) will be displayed on the BPM display (⑰).

BPM will not be displayed correctly if 2 or more channels have been selected.

② Sélecteurs d'entrée, boutons de commande et indicateurs d'amplitude de crête pour CH-1 à CH-4

Sélecteurs d'entrée:

Ces commutateurs permettent de sélectionner la source d'entrée à utiliser parmi les appareils raccordés à chaque canal.

CH-1: Permet de commuter entre CD1/LINE et LINE

CH-2: Permet de commuter entre CD2/LINE et PHONO 1

CH-3: Permet de commuter entre LINE et PHONO 2

CH-4: Permet de commuter entre LINE et SUB MIC/PHONO 3

TRIM:

Permet de régler le niveau du signal d'entrée.

Tournez vers la droite pour augmenter le niveau (jusqu'à +9 dB).

Tournez vers la gauche pour diminuer le niveau (jusqu'à $-\infty$).

HI:

Permet de régler les hautes fréquences à l'entrée.

Au centre, le son est en dessous du ton.

Tournez vers la droite pour augmenter le son (jusqu'à +12 dB à 13 kHz).

Tournez vers la gauche pour diminuer le son (jusqu'à -26 dB à 13 kHz).

MID:

Permet de régler les moyennes fréquences à l'entrée.

Au centre, le son est en dessous du ton.

Tournez vers la droite pour augmenter le son (jusqu'à +12 dB à 1 kHz).

Tournez vers la gauche pour diminuer le son (jusqu'à -26 dB à 1 kHz).

LOW:

Permet de régler les basses fréquences à l'entrée.

Au centre, le son est en dessous du ton.

Tournez vers la droite pour augmenter le son (jusqu'à +12 dB à 70 Hz).

Tournez vers la gauche pour diminuer le son (jusqu'à -12 dB à 70 Hz).

Indicateur de crête:

Affiche le niveau de crête pendant 2 secondes.

Affiche le niveau avant qu'il ne soit modifié par le variateur de canal.

Capacité d'affichage: -24 dB à +14 dB.

③ MONO/STEREO (Sélecteur mono/stéréo pour sortie principale)

Permet de sélectionner soit MONO soit STEREO pour la sortie principale.

④ POWER (Interrupteur général)

⑤ MASTER LEVEL (Indicateur de niveau principal)

Affiche pendant 2 secondes le niveau de sortie après réglage du volume principal.

Capacité d'affichage: -24 dB à +14 dB.

⑥ Commutateur TALK OVER

Appuyez sur ce commutateur pour réduire à 14 dB environ le niveau de tous les sons, à l'exception du micro principal. Un témoin LED rouge s'allume. Pour rétablir le niveau d'origine, appuyez de nouveau sur ce commutateur.

Attention: L'appui de ce commutateur entraîne une modification importante et soudaine du volume.

⑦ HEADPHONES CUE et AUTO BPM COUNTER SELECTOR

HEADPHONES CUE:

Permet de sélectionner la source (CH-1 à CH-4, MASTER ou EFFECTS/SAMPLER) à surveiller à l'aide d'un casque. Appuyez de nouveau pour annuler la sélection.

Si vous appuyez sur plusieurs boutons, vous pouvez obtenir un son mixé en provenance des sources sélectionnées.

AUTO BPM COUNTER SELECTOR:

Si vous avez sélectionné AUTO BPM à l'aide du sélecteur d'effet/d'échantillonnage (⑱), la valeur BPM du canal sélectionné (de CH-1 à CH-4) apparaîtra sur l'affichage BPM (⑰).

La valeur BPM ne sera pas affichée correctement si vous avez sélectionné 2 canaux ou plus.

- ⑧ **Headphone Terminal and Headphone Output Control Panel**
MONO SPLIT/STEREO
(mono split/stereo selector switch):
Used to select whether to split monitor sound on the left and right of the headphones or to keep sound in stereo form. MONO SPLIT will change headphone output to monaural. The left channel will be for the sound from the channel selected with HEADPHONES CUE, and the right channel will be the sound output from the master. (This applies only when the master was selected using HEADPHONES CUE.)
- MIXING (mixing adjustment knob):**
Adjusts headphone monitor sound.
Turn all the way to the right for master output sound. (This applies only when the master was selected using HEADPHONES CUE.)
Turn all the way to the left for the sound from the channel (other than the master) selected with HEADPHONES CUE.
At the center position, the levels for master output and the sound selected with HEADPHONES CUE will be even.
- LEVEL (level adjustment knob):**
Adjusts headphone monitor sound.
When CH-1 to CH-4 has been selected, the level is not affected by master volume (⑩) or master balance (⑮).
- PHONES (headphone terminal)**
- ⑨ **Channel Fader Volume**
Adjusts the volume for CH-1 to CH-4.
- ⑩ **Master Fader Volume**
Adjusts the master output sound level. Signals from the channels selected with the ASSIGN switch (⑪) will be output using channel fader volume (⑨) and cross fader volume (⑭), while signals from other channels will be output using channel fader volume.
- ⑪ **CROSS FADER ASSIGN A, CROSS FADER ASSIGN B**
Selects signals assigned to A and B when the cross fader is used with 2 sources (A and B).
THRU: Select when not using the cross fader.
1 to 4: Select what channels (CH-1 to CH-4) to assign to A and B.
Channels not assigned to A or B are output without passing through the cross fader.
- SAMPLER:** Select when using the cross fader to output sound sampled using this unit's effect function, when SINGLE (not STRETCH or LOOP) has been selected with the effect/sampler selector switch (⑲).
- ⑫ **FADER START (Fader Start ON/OFF Switch) CH-1 and CH-2:**
When the unit has been connected with a control cable to a CDJ-100S, CDJ-700S or similar CD player, this is the ON/OFF switch for the function to automatically start playing of the CD player using the channel fader or cross fader .
- SAMPLER:**
This is the ON/OFF switch for the function to start the unit's built-in sampler using the cross fader.
- ⑬ **CROSS FADER CURVE (Cross Fader Curve Selection Switch)**
Used to select one of 3 cross fader startup curves.
- ⑭ **Cross Fader Volume**
Used to adjust the sound mix volume of the sources set to A or B using the ASSIGN switch (⑪).
- ⑮ **MASTER BALANCE Knob**
Used to adjust the left-right balance of the master output.
- ⑯ **BOOTH MONITOR Level Knob**
Used to adjust the level of the BOOTH MONITOR output terminal on the rear panel.
Level is not affected by the master volume (⑩) and master balance (⑮).

- ⑧ **Prise casque et tableau de commande de sortie casque MONO SPLIT/STEREO**
(sélecteur séparation mono/stéréo):
Permet de répartir le son du moniteur entre le côté gauche et droite du casque ou de conserver le son en stéréo. MONO SPLIT règle la sortie casque sur mono. Le canal gauche est destiné au son en provenance du canal sélectionné par HEADPHONES CUE et le canal droite est destiné au son final. (Ceci n'est valable que si le son final a été sélectionné à l'aide de HEADPHONES CUE.)
- MIXING (bouton de mixage):**
Permet de régler le son de contrôle du casque.
Tournez complètement vers la droite pour le son final. (Ceci n'est valable que si le son final a été sélectionné à l'aide de HEADPHONES CUE.)
Tournez complètement vers la gauche pour le son en provenance du canal (autre que celui du son final) sélectionné à l'aide de HEADPHONES CUE.
Au centre, le son final et le son sélectionné à l'aide de HEADPHONES CUE seront au même niveau.
- LEVEL (bouton de réglage de niveau):**
Permet de régler le son de contrôle du casque.
Si vous avez sélectionné un des canaux de CH-1 à CH-4, le volume principal (⑩) ou la balance principale (⑮) n'influe pas sur le niveau.
- PHONES (prise casque)**
- ⑨ **Volume du variateur de canal**
Permet de régler le volume pour CH-1 à CH-4.
- ⑩ **Volume principal**
Permet de régler le niveau de sortie du son final. Le volume des signaux émis par les canaux sélectionnés à l'aide du commutateur ASSIGN (⑪) est réglé à l'aide du variateur de canal (⑨) et du variateur de son (⑭), tandis que le volume des signaux émis par les autres canaux est réglé par le variateur de canal.
- ⑪ **CROSS FADER ASSIGN A, CROSS FADER ASSIGN B**
Permet de sélectionner des signaux attribués à A et B lorsque le variateur de son est utilisé avec 2 sources (A et B).
THRU: A sélectionner si vous n'utilisez pas le variateur de son.
1 à 4: Permet de sélectionner les canaux (de CH-1 à CH-4) à attribuer à A et B.
Les sons des canaux non attribués à A ou B sont émis sans qu'ils passent par le variateur de son.
- SAMPLER:** A sélectionner si vous utilisez le variateur de son pour émettre du son échantillonné par la fonction effet de cet appareil, si SINGLE (et non STRETCH ou LOOP) a été sélectionné à l'aide du sélecteur d'effet/échantillonnage (⑲).
- ⑫ **FADER START (Interrupteur de démarrage par variateur) CH-1 et CH-2:**
Si l'appareil a été raccordé par un câble de commande à un CDJ-100S, un CDJ-700S ou un lecteur de CD du même type, cet interrupteur permet de démarrer automatiquement le lecteur de CD à l'aide du variateur de canal ou du variateur de son.
- SAMPLER:**
Cet interrupteur permet de démarrer à l'aide du variateur de son l'échantillonneur intégré à l'appareil.
- ⑬ **CROSS FADER CURVE (Sélecteur de courbe de variateur de son)**
Permet de sélectionner une des 3 courbes de variateur de son au démarrage.
- ⑭ **Variateur de son**
Permet de régler le volume du son mixé en provenance des sources attribuées à A ou B à l'aide du commutateur ASSIGN (⑪).
- ⑮ **Bouton MASTER BALANCE**
Permet de régler la balance gauche-droite du son final.
- ⑯ **Bouton de réglage de niveau BOOTH MONITOR**
Permet de régler le niveau de la sortie BOOTH MONITOR située sur le panneau arrière.
Le volume (⑩) et la balance (⑮) du son final n'ont aucun effet sur ce niveau.

17 BPM Display (see page 18)

When AUTO BPM has been selected using the effect/sampler selector switch (^), displays BPM for the channel (CH-1 to CH-4) selected using AUTO BPM COUNTER SELECTOR (7).

1 to 4:

Displays the channel that is measuring BPM.

AUTO BPM COUNTER:

Displays BPM values.

Flashes while measuring or if unable to measure BPM.

BPM Measurement Range Display/**BPM Measurement Range Selector Switches:**

- Used for making selections from the following: 70 to 139, 91 to 180, 70 to 180, and manual mode.

When both LEDs are lit, the 70 to 180 setting applies.

When neither LED is lit, manual mode applies.

Set the BPM band to match the music for which BPM will be measured.

- For details on manual mode, see "Measuring BPM" on pages 18 to 20.

When the effect/sampler channel selector switch has been used to select something other than AUTO BPM, the BPM of the source selected with the effect/sampler channel selector switch (20) will be displayed.

18 Effect Parameter and BPM Display (see page 23)**1 to 4, MIC, and MASTER:**

Displays the source selected with the effect/sampler channel selector switch (20).

When CF.A or CF.B has been selected with the effect/sampler channel selector switch, the channels (1 to 4) selected with the ASSIGN switches (11) will light.

PARAMETER (Parameter/BPM Counter):

The display will differ with the setting of the effect/sampler selector switch (19).

- When AUTO BPM has been selected, the BPM for the source selected with the effect/sampler channel selector switch will be displayed.

Display will flash while BPM is being measured or cannot be measured.

- Nothing will be displayed if SEND/RETURN has been selected.
- If something other than AUTO BPM and SEND/RETURN has been selected, the effect value set with effect parameter 1 (21) will be displayed.

BEAT (Effect Synchronous Display/Beat Display):

The display will differ with the setting of the effect/sampler selector switch (19).

- If DELAY, ECHO, PAN or TRANS has been selected, parameter 1 for source BPM will be displayed in terms of a beat. It will light if the beat is 1/2 or 4/1. Pressing the (◀) effect beat selector switch will change beats under 1/2 to 1/4, clearing the display entirely. Pressing the (▶) effect beat switch will change beats over 4/1 to 8/1, clearing the display entirely.

If there is a disparity between the number of beats, the closest number will be displayed blinking.

- If FILTER, FLANGER or SAMPLER has been selected, parameter 1 for source BPM will be displayed in terms of a beat. The display will light if it matches 1 to 16 beats. Pressing the (◀) effect beat selector switch when there is less than 1 beat will change the beat to 1/2, clearing the display entirely. Pressing the (▶) effect beat selector switch for over 16 beats will change the number of beats to 32, clearing the display entirely.

If there is a disparity between the number of beats, the closest number will be displayed blinking.

- If PITCH has been selected, the extent of pitch adjustment will be displayed.
- If REVERB has been selected, the amount of reverberation will be displayed.
- Nothing will be displayed if AUTO BPM or SEND/RETURN has been selected.

17 Affichage BPM (voir page 18)

Si AUTO BPM a été sélectionné à l'aide du sélecteur d'effet/d'échantillonnage (19), ceci affiche la valeur BPM pour le canal (de CH-1 à CH-4) sélectionné à l'aide de AUTO BPM COUNTER SELECTOR (7).

1 à 4:

Affiche le canal qui mesure la valeur BPM.

AUTO BPM COUNTER:

Affiche les valeurs BPM.

Clignote pendant le comptage ou si le comptage BPM est impossible.

Affichage fourchette de valeurs de mesure BPM/**Sélecteurs de fourchette de valeurs de mesure BPM:**

- Permet de sélectionner une des options suivantes: 70 à 139, 91 à 180, 70 à 180, mode manuel.

Si les deux voyants LED sont allumés, l'option 70 à 180 est active.

Si aucun voyant LED n'est allumé, le mode manuel est actif.

Réglez la bande BPM de façon à correspondre à la musique pour laquelle la valeur BPM sera mesurée.

- Pour les détails concernant le mode manuel, voir "Mesurer la valeur BPM" à la pages 18 à 20.

Si vous avez sélectionné quelque chose d'autre que AUTO BPM à l'aide du sélecteur de canal effet/d'échantillonnage, la valeur BPM de la source sélectionnée à l'aide du sélecteur de canal effet/d'échantillonnage (20) sera affichée.

18 Paramètre effet et affichage BPM (voir page 23)**1 à 4, MIC et MASTER:**

Affiche la source sélectionnée à l'aide du sélecteur de canal effet/d'échantillonnage (20).

Si CF.A ou CF.B a été sélectionné à l'aide du sélecteur de canal effet/d'échantillonnage, les canaux (de 1 à 4) sélectionnés à l'aide des commutateurs ASSIGN (11) s'allument.

PARAMETER (Paramètre/compteur BPM):

L'affichage change selon la position du sélecteur d'effet/d'échantillonnage (19).

- Si vous avez sélectionné AUTO BPM, la valeur BPM pour la source sélectionnée à l'aide du sélecteur de canal effet/d'échantillonnage sera affichée.

L'affichage clignote pendant le comptage du BPM ou si ce comptage est impossible.

- Rien n'apparaît si SEND/RETURN a été sélectionné.
- Si quelque chose d'autre que AUTO BPM ou SEND/RETURN a été sélectionné, la valeur effet réglé à l'aide de PARAMETER 1 (21) sera affichée.

BEAT (Affichage synchrone Effet /Affichage Rythme):

L'affichage change selon la position du sélecteur d'effet/d'échantillonnage (19).

- Si on a sélectionné l'une des fonctions DELAY, ECHO, PAN ou TRANS, le paramètre 1 pour la source BPM sera affiché sous forme de mesure. Il s'allumera si la mesure est 1/2 ou 4/1. Si on appuie sur le sélecteur de rythme/effet (◀), le rythme pour les mesures de 1/2 à 1/4 sera modifié, effaçant totalement le message affiché. Si on appuie sur le sélecteur de rythme/effet (▶), le rythme pour les mesures de 4/1 à 8/1 sera modifié, effaçant totalement le message affiché. S'il existe une disparité entre le nombre de mesures, le chiffre le plus proche sera affiché en clignotant.

Si on a sélectionné l'une des fonctions DELAY, ECHO, PAN ou TRANS, le paramètre 1 pour la source BPM sera affiché sous forme de mesure. Il s'allumera si la mesure est 1/2 ou 4/1. Si on appuie sur la touche du sélecteur de mesure (◀) lorsqu'il y a moins d'une mesure, la mesure sera modifiée pour passer à 1/2, effaçant totalement le message affiché. Si on appuie sur la touche du sélecteur de mesure (▶) pour plus de 16 mesures, le nombre de mesures sera modifié pour passer à 32, effaçant totalement le message affiché.

- Si l'une des fonctions FILTER, FLANGER ou SAMPLER a été sélectionnée, le paramètre 1 pour la source BPM sera affiché en termes de mesure. L'affichage s'allumera s'il correspond à 1 à 16 mesures. Si on appuie sur la touche du sélecteur de mesure (◀) lorsqu'il y a moins d'une mesure, la mesure sera modifiée pour passer à 1/2, effaçant totalement le message affiché. Si on appuie sur la touche du sélecteur de mesure (▶) pour plus de 16 mesures, le nombre de mesures sera modifié pour passer à 32, effaçant totalement le message affiché. S'il existe une disparité entre le nombre de mesures, le chiffre le plus proche sera affiché en clignotant.
- Si on a sélectionné PITCH, la gamme de réglage du ton apparaîtra à l'affichage.
- Si on a sélectionné REVERB, la quantité de réverbération apparaîtra à l'affichage.
- Rien ne sera affiché si on a sélectionné le mode AUTO BPM ou SEND/RETURN.

Effect Beat Selector Switch:

The value for effect/sampler parameter 1 (21) will change in keeping with the BPM for source selected with the effect/sampler channel selector switch (20).

The set value will change with the effect/sampler selector switch (19) setting.

- If DELAY, ECHO, PAN or TRANS has been selected, parameter 1 for source BPM will be set in terms of a beat (1/4 to 8/1).
- If FILTER, FLANGER or SAMPLER has been selected, parameter 1 for source BPM will be set in terms of a number of beats (1/2 to 32).
- If DELAY or ECHO has been selected, the number of beats for parameter 1 cannot be set in excess of 3500ms.
- If SAMPLER has been selected, the number of beats for parameter 1 cannot be set in excess of 8000ms.
- If PITCH has been selected, settings of -100%, -50%, -33%, 0%, 33%, 50% and 100% will be possible.
- If REVERB has been selected, settings of 10%, 20%, 35%, 50%, 65%, 80% and 90% will be possible.
- This switch will not function if AUTO BPM or SEND/RETURN has been selected.

19 Effect/Sampler Selector Switch

Used to select different effects (see page 18).

20 CH. SELECT (Effect/Sampler Channel Selector Switch)

Used to select the source to be effected.

21 PARAMETER 1, 2 (Effect/Sampler Parameter 1 and 2 Knobs)

Used to adjust the values of the parameters of the built-in effector and the sampler (see page 22).

22 ON/OFF, TAP (Effect/Sampler ON/OFF Switch and Tap Switch)

Effect will differ with the setting of the effect/sampler selector switch (19).

- Functions as the effect's ON/OFF switch if DELAY, ECHO, PAN, TRANS, FILTER, FLANGER, REVERB, PITCH, or SEND/RETURN has been selected. (OFF: Orange light. ON: Blinking orange light.)
- When AUTO BPM has been selected, it will function as a tap switch, enabling it to be used as a beat counter through manual input. (Selection indicated by orange light.)
When using the tap switch to measure BPM, both LEDs for indicating the BPM measurement range will turn off and manual mode will go into effect (see page 20).
- Functions as the ON/OFF switch for sampler recording when SAMPLER REC has been selected (see page 27). (REC OFF: Red light. REC ON: Blinking red light.)
- Functions as the ON/OFF switch for sampler playback when SAMPLER PLAY has been selected (see page 29). (PLAY OFF: Green light. PLAY ON: Blinking green light.)

Sélecteur Rythme avec effet:

La valeur du paramètre effet/échantillonnage 1 (21) change en fonction du BPM de la source sélectionnée à l'aide du sélecteur de canal effet/échantillonnage (20).

La valeur réglée change selon la position du sélecteur d'effet/d'échantillonnage (19).

- Si l'une des fonctions DELAY, ECHO, PAN ou TRANS a été sélectionnée, le paramètre pour la source BPM sera réglé en termes d'une mesure (de 1/4 à 8/1).
- Si l'une des fonctions FILTER, FLANGER ou SAMPLER a été sélectionnée, le paramètre pour la source BPM sera réglé en termes d'une mesure (de 1/2 à 32).
- Si DELAY ou ECHO a été sélectionné, le nombre de mesures pour le paramètre 1 ne peut être spécifié pour une valeur supérieure à 3500 ms.
- Si SAMPLER a été sélectionné, le nombre de mesures pour le paramètre 1 ne peut être spécifié pour une valeur supérieure à 8000 ms.
- Si PITCH a été sélectionné, il sera possible de procéder aux réglages spécifiant -100%, -50%, -33%, 0%, 33%, 50% et 100%.
- Si REVERB a été sélectionné, il sera possible de procéder aux réglages spécifiant les valeurs 10%, 20%, 35%, 50%, 65%, 80% et 90%.
- Cet interrupteur de sélection ne fonctionnera pas si on a sélectionné le mode AUTO BPM ou SEND/RETURN.

19 Sélecteur d'effet/d'échantillonnage

Permet de sélectionner divers effets (voir page 18).

20 CH. SELECT (Sélecteur de canal effet/échantillonnage)

Permet de sélectionner la source à doter d'un effet.

21 PARAMETER 1, 2 (Boutons paramètre d'effet/d'échantillonnage 1 et 2)

Permet de régler les paramètres de l'effecteur et de l'échantillonneur intégrés (voir page 22).

22 ON/OFF, TAP (Interrupteur effet/échantillonnage et commutateur TAP)

L'effet change selon la position du sélecteur d'effet/d'échantillonnage (19).

- Fait office d'interrupteur d'effet si DELAY, ECHO, PAN, TRANS, FILTER, FLANGER, REVERB, PITCH ou SEND/RETURN a été sélectionné. (OFF: allumé en orange. ON: clignote en orange.)
- Si AUTO BPM a été sélectionné, ce bouton fera office de commutateur de captage, ce qui permet de l'utiliser comme compteur de mesures en mode manuel. (Sélection indiquée par une lumière orange.)
Si vous utilisez le commutateur de captage pour mesurer la valeur BPM, les deux voyants LED indiquant la fourchette de valeurs de mesure BPM s'éteignent et le mode manuel est activé (voir page 20).
- Fait office d'interrupteur pour un enregistrement par l'échantillonneur si SAMPLER REC a été sélectionné (voir page 27). (REC OFF: s'allume en rouge. REC ON: clignote en rouge.)
- Fait office d'interrupteur pour la fonction Lecture échantillonneur si SAMPLER PLAY a été sélectionné (voir page 29). (PLAY OFF: s'allume en vert. PLAY ON: clignote en vert.)

USING THE EFFECT/ SAMPLER FUNCTIONS

With the built-in digital signal processor (DSP), sound effects can be enjoyed and BPM measured.

Features of Various Effectors

Auto BPM Counter

Automatically measures music BPM (beats per minute; tempo) and displays it digitally.

It not only counts the beat of bass sounds but also calculates (using a computer) the music's original BPM, which DJs require, and displays it digitally.

Thus, BPM can now be checked not only aurally, as was conventional, but also visually, enabling quicker, simpler mixing of music with different tempos.

Use of the TAP switch to input the beat manually makes it possible to set BPM for music for which it is difficult to measure (a capella, improvisation, etc.).

Beat Effector (Effects linked to BPM)

Links various effects to the BPM calculated with the aforementioned auto BPM counter to enable unprecedented sound production.

1. DELAY (one sound repeated)

Quickly and easily mixes delayed sounds of 1/4, 1/2, 3/4, 1/1, 2/1, 4/1 and 8/1 beats.

Mixing with 1/2-beat-delayed sound, for example, will change the beat from 4 to 8.

Mixing with a 3/4-beat-delayed sound will change the rhythm to a bouncy one.

Example:

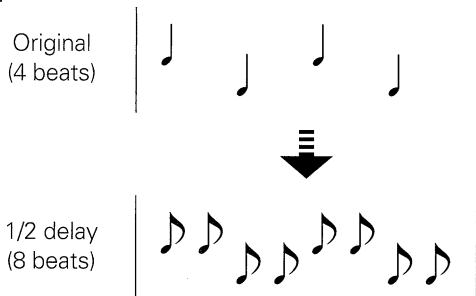

UTILISER LES FONCTIONS EFFET/ECHANTILLONNAGE

Le processeur de signaux numériques (DSP) intégré permet de produire des effets sonores et de mesurer la valeur BPM.

Caractéristiques des divers effecteurs

Compteur automatique de BPM

Mesure automatiquement la valeur BPM du morceau de musique (mesures par minute; tempo) et l'affiche de façon numérique.

Il ne compte pas seulement les mesures des graves mais permet aussi de calculer (à l'aide d'un ordinateur) la valeur BPM d'origine du morceau de musique, dont les DJ ont besoin, et de l'afficher de façon numérique.

Dorénavant, la valeur BPM peut être vérifiée non seulement de façon conventionnelle – en écoutant la musique – mais aussi visuellement, ce qui permet un mixage plus rapide et plus simple de morceaux de musique aux rythmes différents.

Le commutateur TAP, qui sert à entrer manuellement le rythme, permet de déterminer la valeur BPM des morceaux de musique pour lesquels elle est difficile à mesurer (a cappella, improvisations, etc.).

Effecteur de rythme (Effets liés au BPM)

Permet de lier divers effets au BPM calculé à l'aide du compteur BPM précité, afin d'obtenir un son sans précédent.

1. DELAY (répétition d'un son)

Permet de mixer rapidement et facilement des sons retardés, dotés de mesures de 1/4, 1/2, 3/4, 1/1, 2/1, 4/1 et 8/1.

Le mixage avec un son retardé d'un 1/2 temps, par exemple, change la mesure de 4 en 8.

Le mixage avec un son retardé d'un 3/4 de temps donne un rythme dynamique.

Exemple:

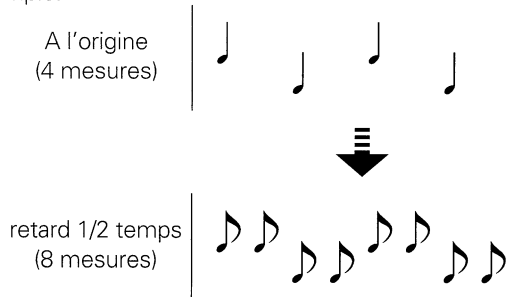

2. ECHO (repeated sounds)

Quickly and easily mixes echoes of 1/4, 1/2, 3/4, 1/1, 2/1, 4/1 and 8/1 beats.

When input sound is cut with a 1/1-beat echo, for example, the music will fade out while sounds are repeated that match the beat.

When a 1/1-beat echo is imposed on the microphone, microphone sound will be played repeatedly, matching the beat.

Troll (musical round-type) effects can be produced by imposing a 1/1-beat echo on song vocals.

Example:

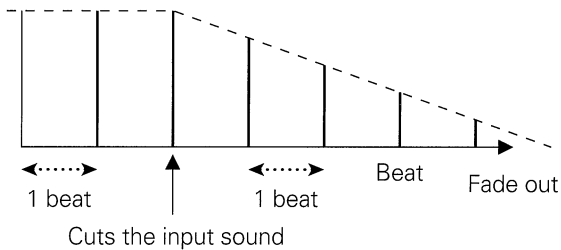

2. ECHO (répétition de sons)

Permet de mixer rapidement et facilement des échos avec une mesure de 1/4, 1/2, 3/4, 1/1, 2/1, 4/1 et 8/1.

Si le son entré est, par exemple, mixé avec un écho ayant un rythme de 1/1, la musique disparaît progressivement avec répétition de sons au même rythme.

Si un écho ayant un rythme de 1/1 est imposé au microphone, le son du microphone est répété au même rythme.

Vous pouvez produire des effets vigoureux (de type circulaire) en imposant un écho ayant un rythme de 1/1 à un chant.

Exemple:

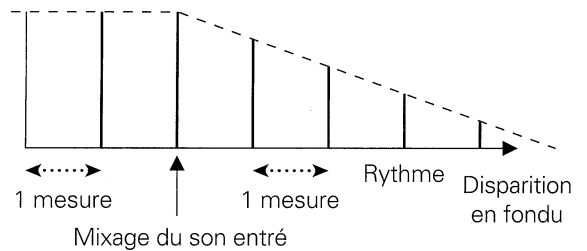

3. Auto Pan [PAN (L-R BALANCE)]

Automatically pans sound to the left and right (auto beat pan) to the rhythm of a 1/4, 1/2, 3/4, 1/1, 2/1, 4/1, or 8/1 beat. Short auto pan, for panning sound to the left and right in a short time that cannot be covered manually, is also possible.

Example:

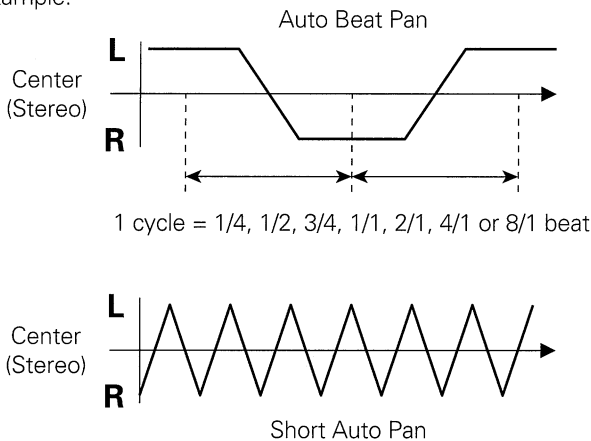

3. Balance automatique [PAN (L-R BALANCE)]

Dirige le son automatiquement vers la gauche et la droite (balance automatique avec rythme) à un rythme de 1/4, 1/2, 3/4, 1/1, 2/1, 4/1, ou 8/1.

Vous pouvez aussi diriger le son vers la gauche et la droite pendant un court laps de temps (short auto pan), ce qui ne peut se faire de façon manuelle.

Exemple:

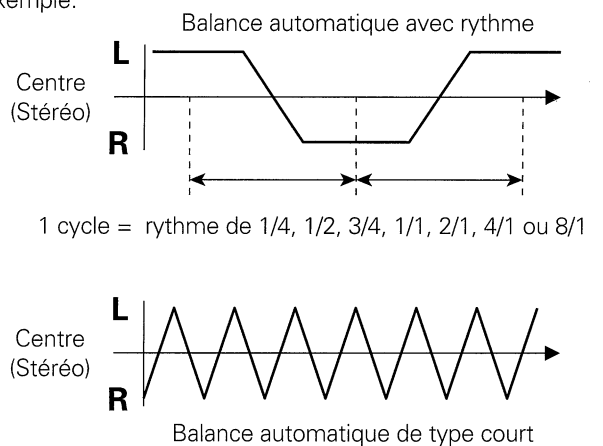

4. Auto Trans (TRANS)

Automatically cuts sound to the rhythm of a 1/4, 1/2, 3/4, 1/1, 2/1, 4/1 or 8/1 beat.

Example:

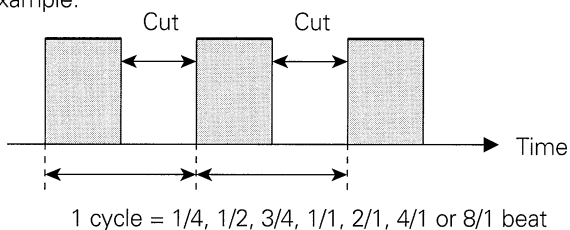

4. Coupure automatique (TRANS)

Coupe automatiquement le son au rythme de 1/4, 1/2, 3/4, 1/1, 2/1, 4/1 ou 8/1.

Exemple:

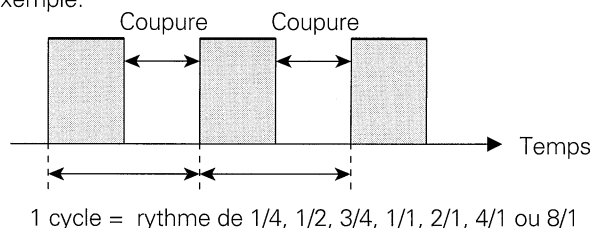

USING THE EFFECT/SAMPLER FUNCTIONS

5. FILTER

Changes the tone greatly by shifting the filter's frequency in units of 1/2, 1, 2, 4, 8, 16 and 32 beats.

Example:

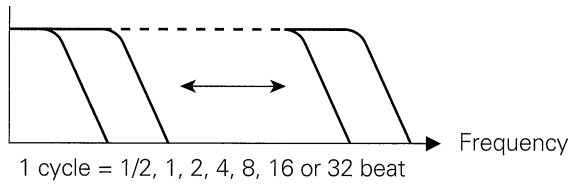

6. FLANGER

Quickly and easily produces 1-cycle flanger effect for beats of 1/2, 1, 2, 4, 8, 16 or 32.

Example:

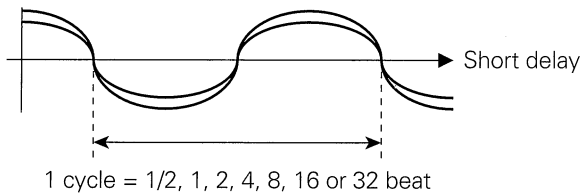

7. REVERB

Produces a reverberation effect.

8. PITCH (Pitch Shifter)

Shifts interval (pitch or key) within a range of ± 1 octave. As the speed of analog-record turntables and CD players changes as a percent, interval changes can be corrected on a percent basis.

Applying the pitch shifter to microphone sound produces voice changer effects. Mixing with original sound produces a choral effect.

9. SEND/RETURN (External effect input/output)

Makes diverse effects possible through connection to available effectors, samplers, etc.

UTILISER LES FONCTIONS EFFET/ECHANTILLONNAGE

5. FILTER

Modifie sensiblement le ton en changeant la fréquence du filtre par unités de 1/2, 1, 2, 4, 8, 16 et 32 mesures.

Exemple:

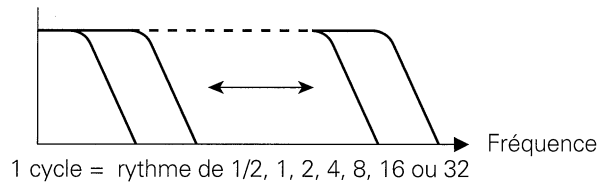

6. FLANGER

Permet de produire rapidement et facilement un effet d'oscillation sur 1 cycle pour des rythmes de 1/2, 1, 2, 4, 8, 16 ou 32.

Exemple:

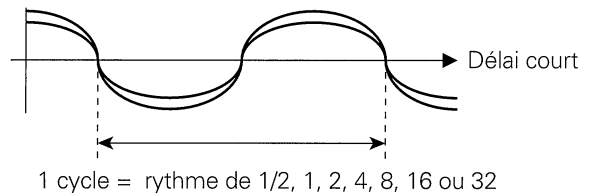

7. REVERB

Produit un effet de réverbération.

8. PITCH (changement de ton)

Décale l'intervalle (hauteur ou ton) d'environ 1 octave au maximum.

Comme le changement de vitesse d'une platine analogique et d'un lecteur de CD est exprimé en pourcentage, les intervalles peuvent être corrigés sur la même base.

Si vous changez la hauteur du son du microphone, vous obtenez des effets de changement de voix. Le mixage avec le son d'origine produit un effet choral.

9. SEND/RETURN (Entrée/sortie d'un effet externe)

Permet d'obtenir divers effets en raccordant des effecteurs, échantillonneurs, etc.

10. SAMPLER REC

Recognizes music BPM and samples in terms of the set beat.

Example:

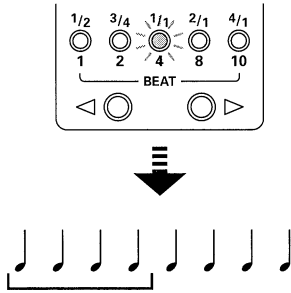

10. SAMPLER REC

Permet de reconnaître la valeur BPM d'un morceau de musique et d'échantillonner en fonction du rythme choisi.

Exemple:

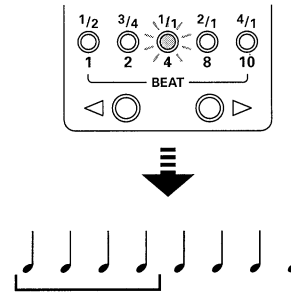

11. SAMPLER PLAY

Stretch Loop

Plays while automatically shortening and lengthening the BPM of sampled sound to the BPM of different music.

Example:

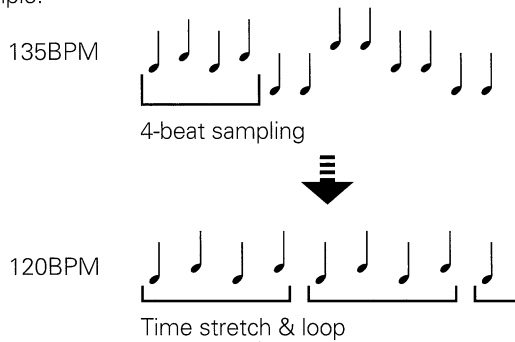

11. SAMPLER PLAY

Boucle avec étirement

Reproduction avec adaptation automatique du BPM du son échantillonné au BPM d'un autre morceau de musique.

Exemple:

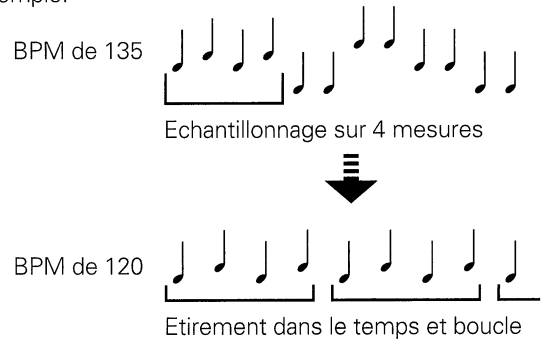

Loop

Plays sampled sound to a different beat.

Example:

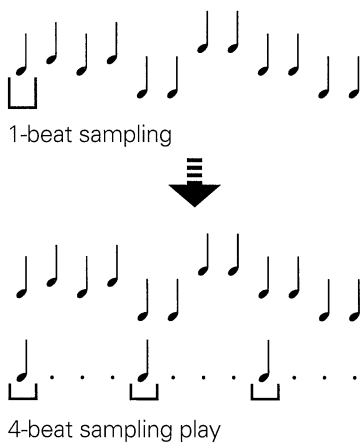

Boucle

Reproduction d'un son échantillonné à un autre rythme.

Exemple:

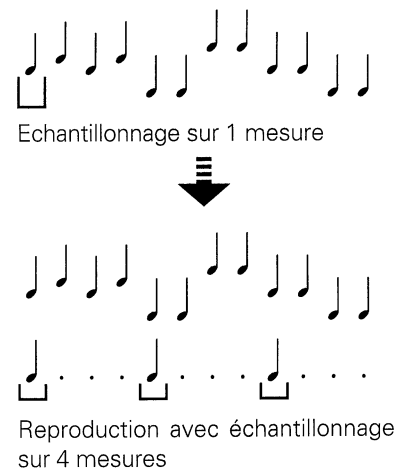

Measuring BPM

Measurement and display of the BPM of channels selected with the auto BPM counter selector and of channels selected with the effect/sampler channel selector make it easy to mix music of different tempos. (Range of measurement: 70.0 to 180.0 BPM)

Example: Displaying the BPM of music for auto BPM counter selector CH-1 and effect/sampler channel selector switch 2 (CH-2).

Mesurer la valeur BPM

Le mesurage et l'affichage du BPM des canaux sélectionnés à l'aide du sélecteur de compteur automatique de BPM et des canaux sélectionnés à l'aide du sélecteur de canal effet/échantillonnage permettent de mixer facilement des morceaux de musique ayant un rythme différent. (Fourchette de valeurs de mesure : 70,0 à 180,0 BPM)

Exemple: Affichage BPM d'un morceau de musique pour le sélecteur CH-1 du compteur automatique de BPM et pour le sélecteur de canal effet/échantillonnage 2 (CH-2).

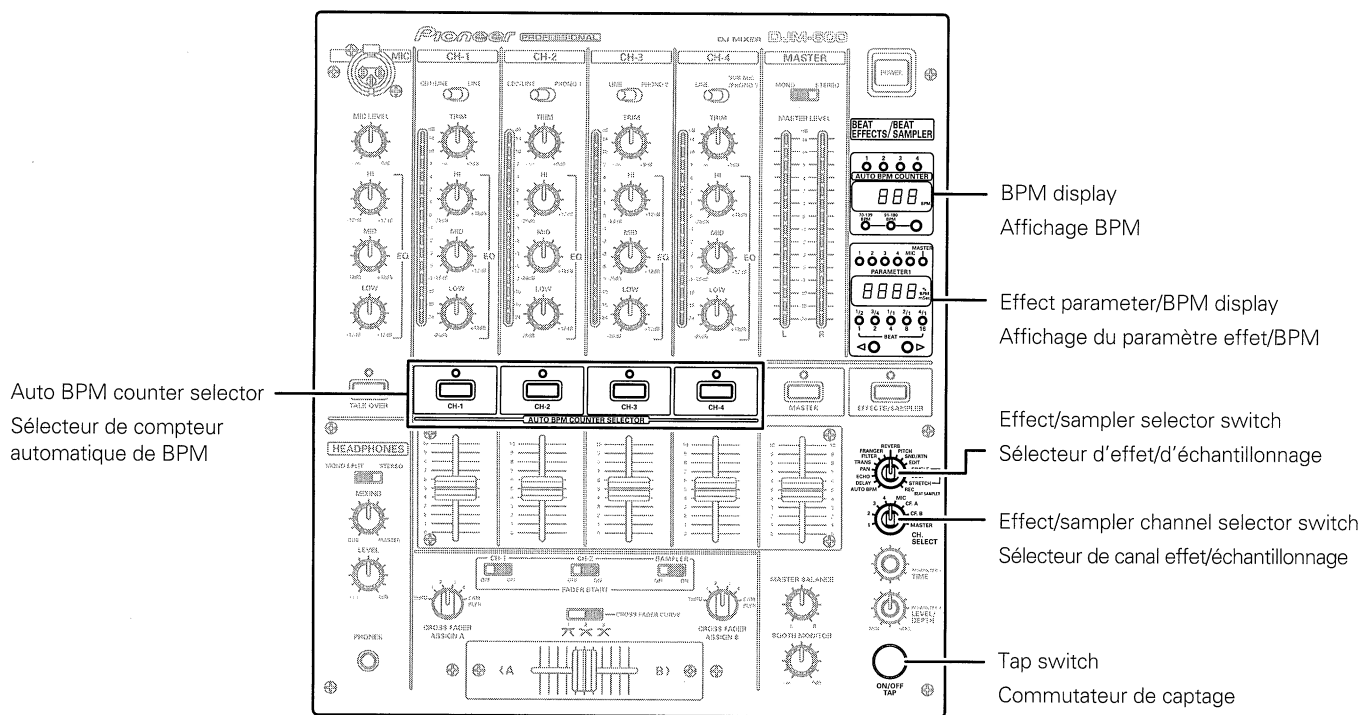

1 Set the effect/sampler selector switch to AUTO BPM.

2 Press the BPM measurement range selector switch and select the BPM band for CH-1 and CH-2.

- From the options of 70 to 139, 91 to 180, and 70 to 180, select the BPM band that matches the BPM of the music to be measured.
- When both LEDs are lit, 70 to 180 has been selected.

3 Set the effect/sampler channel selector switch to 2.

- LED "2" on the effect parameter/BPM display will light.
- The BPM of the music input to CH-2 will be displayed on the effect parameter/BPM display's counter.
- * LED will blink if BPM cannot be measured for more than 2 seconds.
- * Depending on the music, it might not be possible to measure BPM with the auto BPM counter. In this case, use manual mode to make settings (see page 20).

1 Réglez le sélecteur d'effet/d'échantillonnage sur AUTO BPM.

2 Appuyez sur le sélecteur de fourchette de valeurs de mesure BPM et sélectionnez la bande BPM pour CH-1 et CH-2.

- Parmi les options 70 à 139, 91 à 180 et 70 à 180, sélectionnez la bande BPM qui correspond au BPM du morceau de musique à mesurer.
- Si les deux voyants LED sont allumés, l'option 70 à 180 est active.

3 Réglez le sélecteur de canal effet/échantillonnage sur 2.

- Le voyant LED "2" s'allume sur l'affichage paramètre effet/BPM.
- La valeur BPM du morceau de musique du canal CH-2 apparaît sur le compteur de l'affichage du paramètre effet/BPM.
- * Le voyant LED clignote si la valeur BPM ne peut être mesurée pendant plus de 2 secondes.
- * Pour certains morceaux de musique, la valeur BPM ne peut être mesurée à l'aide du compteur automatique de BPM. Dans ce cas, utilisez le mode manuel pour effectuer vos réglages (voir page 20).

USING THE EFFECT/SAMPLER FUNCTIONS

4 Press auto BPM counter selector CH-1.

- LED "1" on the BPM display will light.
- The BPM of the music input to CH-1 will be displayed on the BPM display's counter.
- * To measure BPM accurately, select only one channel (CH-1 to CH-4) for the auto BPM counter.

BPM display

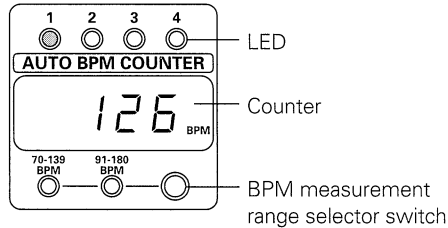

Effect parameter/ BPM display

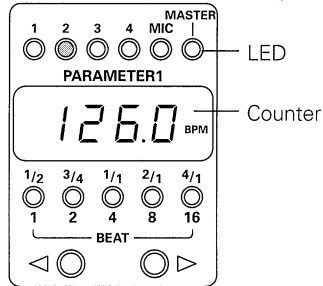

- Display when the BPM of CH-1 and CH-2 (126) match.

UTILISER LES FONCTIONS EFFET/ECHANTILLONNAGE

4 Appuyez sur le sélecteur CH-1 du compteur BPM.

- Le voyant LED "1" s'allume sur l'affichage BPM.
- La valeur BPM du morceau de musique du canal CH-1 apparaît sur le compteur de l'affichage BPM.
- * Pour mesurer la valeur BPM de façon précise, veuillez ne sélectionner qu'un seul canal (de CH-1 à CH-4) pour le compteur automatique de BPM.

Affichage BPM

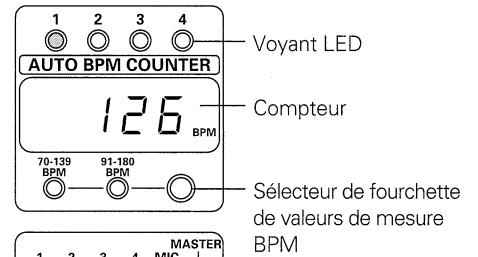

Affichage du paramètre effet/ BPM

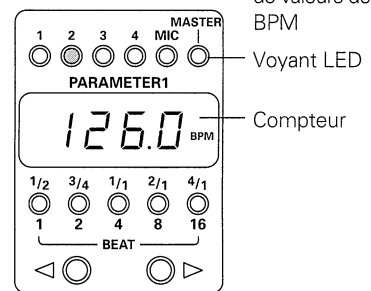

- Affichage lorsque la valeur BPM du CH-1 correspond à celle du CH-2 (126).

Measuring BPM in Manual Mode

- **When BPM cannot be measured in auto BPM mode:**
If auto BPM measurement is not possible, use the tap switch for manual input.
 - When the tap switch is pressed in time to the music's beat, the light in both BPM measurement range displays will turn off and manual mode will go into effect.
 - The BPM value input with the tap switch will be displayed on the effector/BPM display's lower counter, and the display on the upper counter will turn off.
 - To return to auto BPM mode, press the BPM measurement range selector switch and set the measurement range.
- **When BPM cannot be measured during delay, echo, auto pan, auto trans, filter and flanger operations (pages 21 to 23), or during sampler operations (pages 27 to 30):**
If BPM cannot be measured for more than 2 seconds during effect or sampler operations, the BPM display's counter will blink. In such a case, change the effect/sampler selector switch to AUTO BPM and use the tap switch for manual input.
 - After the BPM value input via the tap switch has been displayed on the effect parameter/BPM display's lower counter and the effect/sampler selector switch restored to the original effect, the BPM value input will be displayed on the BPM display's upper counter.

BPM can be input in manual mode if the music's BPM is known in advance.

- Change the effect/sampler selector switch to AUTO BPM and press the BPM measurement range selector switch and both BPM measurement range displays will turn off.
- If the effect/sampler parameter 1 knob (TIME) is pressed, the counter on the effect parameter/BPM display will display the BPM, with adjustment possible from the first digit.
Turning the parameter 1 knob while pressing the tap switch makes it possible to adjust the BPM from the first decimal place.
When the BPM value has been set and the effect/sampler selector switch restored to the original effect, the BPM value set will be displayed on the BPM display's counter.

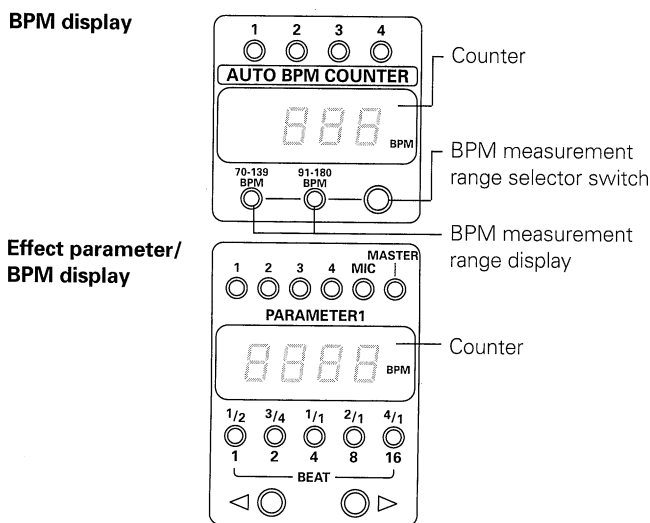

Mesurer la valeur BPM en mode manuel

- **Si la valeur BPM ne peut être mesurée en mode BPM automatique:**
Si le mesurage automatique du BPM est impossible, utilisez le commutateur de captage pour une entrée manuelle.
 - Si le commutateur de captage est actionné en mesure avec la musique, le voyant sur les deux affichages de fourchette de valeurs de mesure BPM s'éteint et le mode manuel est activé.
 - La valeur BPM entrée à l'aide du commutateur de captage est affichée sur le compteur inférieur de l'effeteur/BPM et l'affichage sur le compteur supérieur disparaît.
 - Pour revenir au mode BPM automatique, appuyez sur le sélecteur de fourchette de valeurs de mesure BPM et choisissez la fourchette.
- **Si la valeur BPM ne peut être mesurée pendant des opérations de retard, d'écho, de balance automatique, de coupure automatique, de filtre et d'oscillation (pages 21 à 23), ou pendant des opérations d'échantillonnage (pages 27 à 30):**
Si la valeur BPM ne peut être mesurée pendant plus de 2 secondes pendant des opérations d'effet ou d'échantillonnage, le compteur de l'affichage BPM clignote. Dans de tels cas, réglez le sélecteur d'effet/d'échantillonnage sur AUTO BPM et utilisez le commutateur de captage pour une entrée manuelle.
 - Si la valeur BPM entrée à l'aide du commutateur de captage est affichée sur le compteur inférieur de l'affichage du paramètre effet/BPM et le sélecteur d'effet/d'échantillonnage a été remis sur l'effet d'origine, la valeur BPM entrée apparaîtra sur le compteur supérieur de l'affichage BPM.

La valeur BPM peut être entrée en mode manuel, si elle est déjà connue.

- Réglez le sélecteur d'effet/d'échantillonnage sur AUTO BPM et appuyez sur le sélecteur de fourchette de valeurs de mesure BPM : les deux affichages de fourchettes de valeurs de mesure BPM s'éteignent.
- Si on appuie sur le bouton (TIME) du paramètre 1 effet/échantillonnage, le compteur sur l'affichage paramètre effet/BPM indiquera BPM avec réglage possible à partir de la première décimale.
Si on tourne le bouton de paramètre 1 tout en pressant sur le commutateur TAP, il sera possible de régler BPM à partir de l'endroit de la première décimale.
Si la valeur BPM a été réglée et le sélecteur d'effet/d'échantillonnage a été remis sur l'effet d'origine, la valeur BPM réglée apparaîtra sur le compteur de l'affichage BPM.

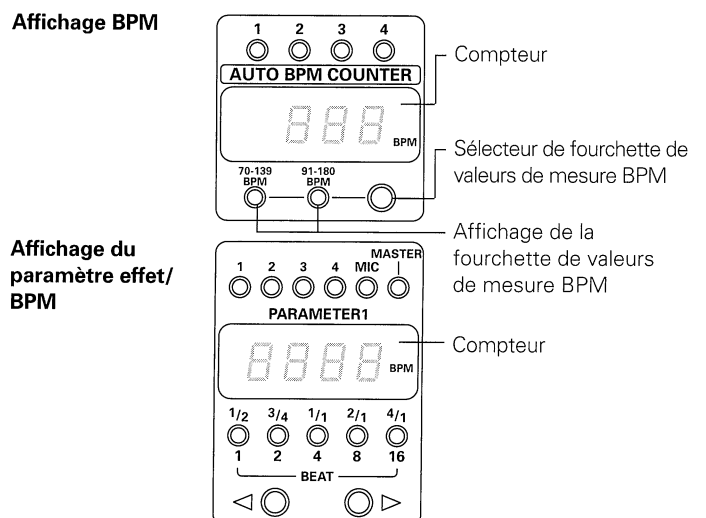

Delay, Echo, Auto Pan, Auto Trans, Filter, and Flanger Operations

Items Set for Each Effect

Effect	Effect/sampler parameter 1 (TIME)	Effect/sampler parameter 2 (LEVEL/DEPTH)
DELAY	Delay time Setting range: 1 to 3500mSec, in 1msec steps	Effect mix ratio (Balance between original and delayed sound levels)
ECHO	Delay time Setting range: 1 to 3500mSec, in 1msec steps	Effect mix ratio (Balance between original and echo sound levels)
PAN (Auto Pan)	Pan time (changeover time) Setting range: 10 to 16000mSec, in 5mSec steps for 10 to 1000 and 10msec steps for 1000 to 16000	Effect mix ratio (Balance between original and panned sound levels)
TRANS (Auto Trans)	Trans time (changeover time) Setting range: 10 to 16000mSec, in 5mSec steps for 10 to 1000 and 10msec steps for 1000 to 16000	Effect mix ratio (Balance between original and panned sound levels)
FILTER	Filter time (cycle) Setting range: 10 to 16000mSec, in 5mSec steps for 10 to 1000 and 10msec steps for 1000 to 16000	Resonance (Filter resonance sound level)
FLANGER	Flanger time (cycle) Setting range: 10 to 16000mSec, in 5mSec steps for 10 to 1000 and 10msec steps for 1000 to 16000	Feedback (Flanger feedback sound level)

Opérations retard, écho, balance automatique, coupure automatique, filtre et oscillation.

Eléments réglés pour chaque effet

Effet	Paramètre effet/échantillonnage 1 (TIME)	Paramètre effet/échantillonnage 2 (LEVEL/DEPTH)
DELAY	Retard Fourchette: 1 à 3500 ms, par étapes de 1 ms	Rapport effet mixage (Equilibre entre le niveau du son d'origine et celui du son retardé)
ECHO	Retard Fourchette: 1 à 3500 ms, par étapes de 1 ms	Rapport effet mixage (Equilibre entre le niveau du son d'origine et celui de l'écho)
PAN (Balance automatique)	Temps de balance (durée de passage) Fourchette: 10 à 16000 ms, par étapes de 5 ms pour 10 à 1000 et par étapes de 10 ms pour 1000 à 16000	Rapport effet mixage (Equilibre entre le niveau du son d'origine et celui du son dirigé)
TRANS (Coupure automatique)	Temps de coupure (durée de passage) Fourchette: 10 à 16000 ms, par étapes de 5 ms pour 10 à 1000 et par étapes de 10 ms pour 1000 à 16000	Rapport effet mixage (Equilibre entre le niveau du son d'origine et celui du son dirigé)
FILTER	Temps de filtre (cycle) Fourchette: 10 à 16000 ms, par étapes de 5 ms pour 10 à 1000 et par étapes de 10 ms pour 1000 à 16000	Résonance (Niveau sonore de la résonance du filtre)
FLANGER	Temps d'oscillation (cycle) Fourchette: 10 à 16000 ms, par étapes de 5 ms pour 10 à 1000 et par étapes de 10 ms pour 1000 à 16000	Réaction (Niveau du son avec effet d'oscillation)

Example: Applying the delay effect to music on CH-2.

Exemple: Application de l'effet de retard au morceau de musique sur CH-2.

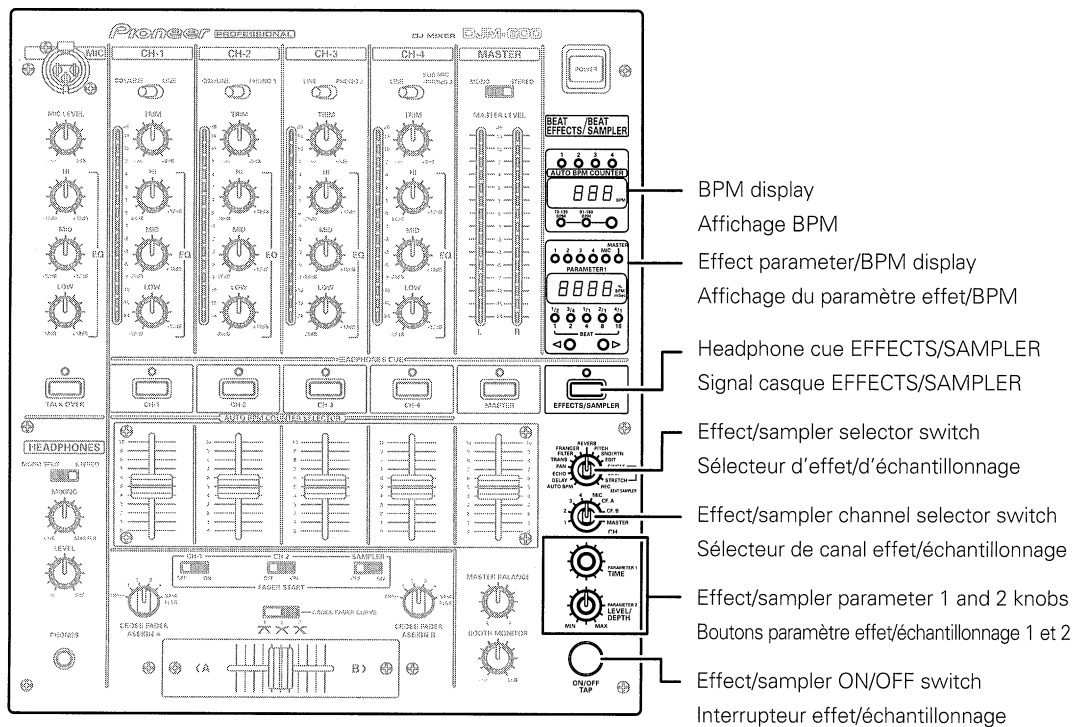

1 Set the effect/sampler selector switch to DELAY.

1 Réglez le sélecteur d'effet/d'échantillonnage sur DELAY.

2 Set the effect/sampler channel selector switch to 2.

2 Réglez le sélecteur de canal effet/échantillonnage sur 2.

- LED "2" on the effect parameter/BPM display will light.
- The BPM of the music input to CH-2 will be displayed on the BPM display's counter.
- * The BPM band that matches the music on CH-2 can be selected with the BPM measurement range selector switch.
- * LED will blink if BPM cannot be measured for more than 2 seconds. In this case, use manual mode to make settings (see page 20).

- Le voyant LED "2" sur l'affichage du paramètre effet/BPM s'allume.
- La valeur BPM du morceau de musique entré sur le canal CH-2 apparaît sur le compteur de l'affichage BPM.
- * La bande BPM correspondant au morceau de musique sur CH-2 peut être sélectionnée à l'aide du sélecteur de fourchette de valeurs de mesure BPM.
- * Le voyant LED clignote si la valeur BPM ne peut être mesurée pendant plus de 2 secondes. Dans ce cas, utilisez le mode manuel pour vos réglages (voir page 20).

3 Set the parameter value.

3 Réglez la valeur du paramètre.

When headphone cue's EFFECTS/SAMPLER is pressed, effect sound can be confirmed via headphone output.

Si vous appuyez sur le bouton EFFECTS/SAMPLER pour le signal casque, l'effet sonore peut être vérifié à l'aide du casque.

Setting the Delay Time

Réglage du retard

- Setting the delay time to match one beat of the BPM displayed on the BPM display's counter makes effect application more effective.
- By pressing the effect beat selector switch, delay time of 1/4 to 8/1 can be set for one beat of the measured BPM.
- More precise delay times can be set with the effect/sampler parameter 1 knob (TIME).
- As "1/2" will light on the beat display if delay time is set to 1/2 of one beat of the BPM, the parameter value can be set using the beat display as a guide.

- Si vous réglez le retard de façon à correspondre à une mesure du BPM figurant sur le compteur de l'affichage BPM, vous pouvez appliquer l'effet sonore de façon plus efficace.
- En appuyant sur le sélecteur de rythme avec effet, vous pouvez choisir un retard de 1/4 à 8/1 pour une mesure de la valeur BPM mesurée.
- Vous pouvez choisir des retards plus précis à l'aide du bouton paramètre effet/échantillonnage 1 (TIME).
- Comme "1/2" s'allume sur l'affichage du rythme si le retard est réglé sur 1/2 d'une mesure du BPM, vous pouvez régler la valeur du paramètre en vous basant sur l'affichage du rythme.

USING THE EFFECT/SAMPLER FUNCTIONS

Setting to Balance Original and Delayed Sound Levels

- The balance between original and delayed sound levels is set using the effect/sampler parameter 2 knob (LEVEL/DEPTH). Turning this knob to the left will decrease delayed sound and turning it to the right will increase it.

4 Turn on the effect/sampler ON/OFF switch.

- The effect/sampler ON/OFF switch will blink orange, and the delay effect will be applied to master output.
- If the switch is pressed once more, the effect will be turned off.
- * If it is turned on in time to the beat, the effect's cycle will also start on the beat.

Echo, auto pan, auto trans, filter, flanger can also be set similarly.

Precautions:

- If the channel has been changed with the effect/sampler channel selector switch when delay, echo, reverb (pages 24 to 25) and similar effects have been turned on, all of the reverberation of the prior channel's effects will be output.
- Only operate the effect/sampler selector switch when effects are off (when the effect/sampler ON/OFF switch is lit orange). Operating it with effects on could generate noise.

BPM display

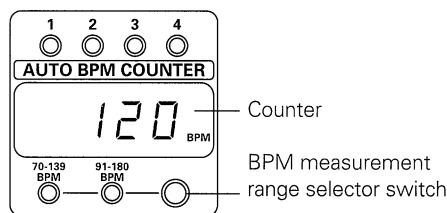

Effect parameter/ BPM display

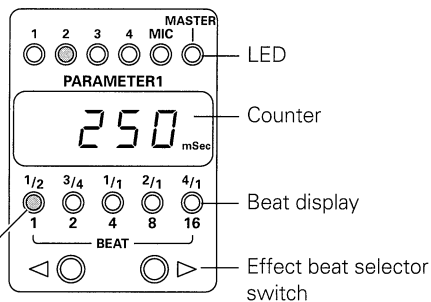

- Display where a 1/2-beat delay (250mSec) has been set to music with a BPM of 120 (time conversion: 500mSec).

UTILISER LES FONCTIONS EFFET/ECHANTILLONNAGE

Equilibrage des niveaux du son d'origine et du son retardé

- Vous pouvez équilibrer les niveaux du son d'origine et du son retardé à l'aide du bouton paramètre effet/échantillonnage 2 (LEVEL/DEPTH). En tournant ce bouton vers la gauche vous baissez le son retardé ; en le tournant vers la droite vous le montez.

4 Actionnez l'interrupteur effet/échantillonnage.

- L'interrupteur effet/échantillonnage clignote en orange et le retard est appliqué à la sortie principale.
- Si vous appuyez de nouveau sur cet interrupteur, l'effet sera annulé.
- * S'il est actionné au début de la mesure, le cycle de l'effet commence également en même temps que la mesure.

De la même façon vous pouvez appliquer les effets écho, balance automatique, coupure automatique, filtre et oscillation.

Precautions:

- Si vous avez changé de canal à l'aide du sélecteur de canal effet/échantillonnage alors que les effets retard, écho et réverbération (pages 24 à 25), etc. étaient activés, toutes les réverbérations des effets du canal précédent seront émises.
- N'actionnez le sélecteur d'effet/d'échantillonnage que si les effets sont désactivés (si l'interrupteur effet/échantillonnage est allumé en orange). Si vous l'actionnez alors que des effets sont actifs, vous risquez de produire du bruit.

Affichage BPM

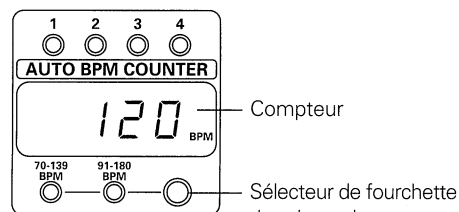

Affichage du paramètre effet/ BPM

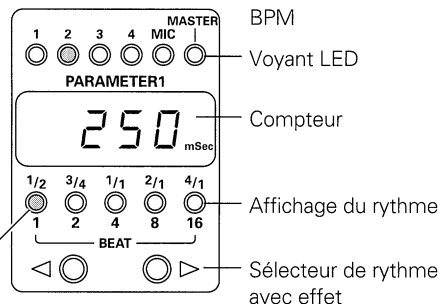

- Affichage pour un retard d'une 1/2 mesure (250 ms) appliqué à un morceau de musique ayant un BPM de 120 (durée équivalente: 500 ms).

Operating Reverb and Pitch Shifter

Effector Settings

Effect	Effect/sampler parameter 1 (TIME)	Effect/sampler parameter 2 (LEVEL/DEPTH)
REVERB	Reverb time (echo time) Setting range: 1 to 100%, in 1% steps	Effect mix ratio (Balance between original and reverb sound levels)
PITCH (Pitch Shifter)	Delay time Setting range: 0 to ±100%, in 1% steps	Effect mix ratio (Balance between original and pitch-shifted sound levels)

Opérations réverbération et changement de ton

Réglages de l'effeteur

Effet	Paramètre effet/échantillonnage 1 (TIME)	Paramètre effet/échantillonnage 2 (LEVEL/DEPTH)
REVERB	Temps de réverbération (durée de l'écho) Fourchette: 1 à 100%, par étapes de 1%	Rapport effet mixage (Équilibre entre le niveau du son d'origine et celui du son réverbéré)
PITCH (Changement de ton)	Retard Fourchette: 0 à ±100%, par étapes de 1%	Rapport effet mixage (Équilibre entre le niveau du son d'origine et celui du son dont la hauteur a été modifiée)

Example: Display when music on CH-3 has been pitch-shifted 90%.

Exemple: Affichage pour un morceau de musique sur CH-3 dont le ton a été augmenté de 90%.

1 **Set the effect/sampler selector switch to PITCH.**

1 **Réglez le sélecteur d'effet/d'échantillonnage sur PITCH.**

2 **Set the effect/sampler channel selector switch to 3.**

2 **Réglez le sélecteur de canal effet/échantillonnage sur 3.**

- LED "3" on the effect parameter/BPM display will light.
- * The entire BPM display will turn off.

- Le voyant LED "3" sur l'affichage du paramètre effet/BPM s'allume.
- * L'affichage BPM s'éteint entièrement.

3 **Set the parameter value.**

3 **Réglez la valeur du paramètre.**

When headphone cue's EFFECTS/SAMPLER is pressed, effect sound can be confirmed via headphone output.

Si vous appuyez sur le bouton du signal casque EFFECTS/SAMPLER, l'effet sonore peut être vérifié à l'aide du casque.

Setting Pitch

Réglage du ton

- Pressing ► on the effect beat selector switch will increase the pitch setting +33%, +50% or +100%, while pressing ◀ will decrease it -33%, -50% or -100%.
- More precise pitch can be set with the effect/sampler parameter 1 knob (TIME).

- Un appui sur le bouton ► du sélecteur de rythme avec effet augmente le ton de +33%, +50% ou de +100% tandis qu'un appui sur le bouton ◀ le diminue de -33%, -50% ou -100%.

Setting the Balance Between Original and Pitch-Shifted Sound Levels

- Vous pouvez régler le ton de façon plus précise à l'aide du bouton paramètre effet/échantillonnage 1 (TIME).

- The balance between original and pitch-shifted sound levels is set using the effect/sampler parameter 2 knob (LEVEL/DEPTH). Turning this knob to the left will decrease pitch-shifted sound and turning it to the right will increase it.

Réglage de l'équilibre entre le niveau du son d'origine et celui du son dont la hauteur a été modifiée

- L'équilibre entre le niveau du son d'origine et celui du son dont la hauteur a été modifiée est réglé à l'aide du bouton paramètre effet/échantillonnage 2 (LEVEL/DEPTH). Si vous tournez ce bouton vers la gauche, vous baissez le son dont la hauteur a été modifiée; si vous le tournez vers la droite, vous l'augmentez.

USING THE EFFECT/SAMPLER FUNCTIONS

4 Turn the effect/sampler ON/OFF switch on and then off again.

- The effect/sampler ON/OFF switch will blink orange and the effect (pitch shift) will be applied to master output.
- If the switch is pressed once more, the effect will turn off.

Reverb can be set similarly.

Precautions:

- If the channel has been changed with the effect/sampler channel selector switch when delay, echo (pages 21 to 23), reverb and similar effects have been turned on, all of the reverberation of the prior channel's effects will be output.
- Only operate the effect/sampler selector switch when effects are off (when the effect/sampler ON/OFF switch is lit orange). Operating it with effects on could generate noise.

BPM display

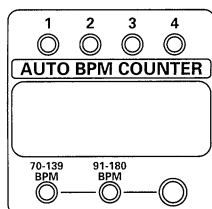

Effect parameter/ BPM display

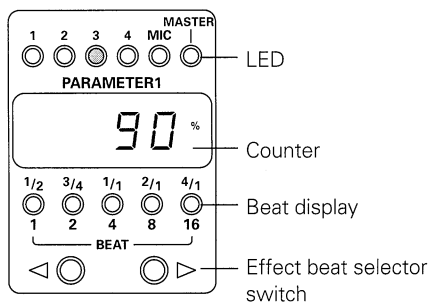

- Display when CH-3 has been pitch-shifted by 90%.

UTILISER LES FONCTIONS EFFET/ECHANTILLONNAGE

4 Mettez l'interrupteur effet/échantillonnage sur la position ON et remettez-le ensuite sur la position OFF.

- L'interrupteur effet/échantillonnage clignote en orange et l'effet (changement de ton) est appliqué à la sortie principale.
- Un second appui sur l'interrupteur annule l'effet.

La réverbération peut être activée de la même façon.

Attention:

- Si vous avez changé de canal à l'aide du sélecteur de canal effet/échantillonnage alors que les effets retard, écho et réverbération (pages 21 à 23), etc. étaient activés, toutes les réverbérations des effets du canal précédent seront émises.
- N'actionnez le sélecteur d'effet/d'échantillonnage que si les effets sont désactivés (si l'interrupteur effet/échantillonnage est allumé en orange). Si vous l'actionnez alors que des effets sont actifs, vous risquez de produire du bruit.

Affichage BPM

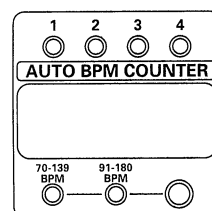

Affichage du paramètre effet/ BPM

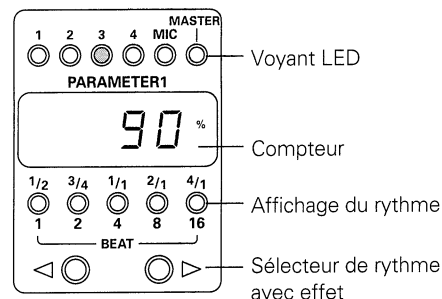

- Affichage lorsque le ton de CH-3 a été modifié de 90%.

USING THE EFFECT/SAMPLER FUNCTIONS

Using an External Effector

The following example is for applying external effects to music on CH-3.

- 1 **Set the effect/sampler selector switch to SEND/RETURN.**
- 2 **Set the effect/sampler channel selector switch to 3.**
 - LED "3" on the effect parameter/BPM display will light.
- 3 **Set external effector parameters, etc.**
 - When headphone cue's EFFECTS/SAMPLER is pressed, effect sound can be confirmed via headphone output.
- 4 **Adjust the return level.**
 - The return level from the external effector can be adjusted with the effect/sampler parameter 2 knob.
 - * Effect/sampler parameter 1 knob (TIME) will not function.
- 5 **Turn on the effect/sampler ON/OFF switch.**
 - The effect/sampler ON/OFF switch will blink orange, and the external effect will be applied to music on CH-3.
 - Pressing the switch once more will turn the effect off.

BPM display

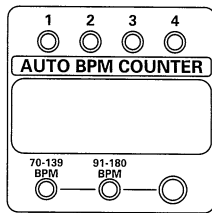

Effect parameter/
BPM display

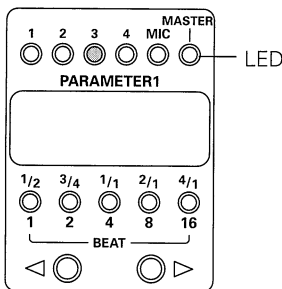

- Display when an external effect has been applied to CH-3.

UTILISER LES FONCTIONS EFFET/ECHANTILLONNAGE

Utiliser un effecteur externe

L'exemple suivant montre comment appliquer des effets externes à un morceau de musique sur CH-3.

- 1 **Réglez le sélecteur d'effet/d'échantillonnage sur SEND/RETURN.**
- 2 **Réglez le sélecteur de canal effet/échantillonnage sur 3.**
 - Le voyant LED "3" sur l'affichage du paramètre effet/BPM s'allume.
- 3 **Réglez les paramètres de l'effecteur externe, etc.**
 - En appuyant sur le bouton EFFECTS/SAMPLER pour le son passant par le casque, l'effet sonore peut être confirmé à l'aide de la sortie casque.
- 4 **Réglez le niveau de retour.**
 - Le niveau de retour de l'effecteur externe peut être réglé à l'aide du bouton paramètre effet/échantillonnage 2.
 - * Le bouton paramètre effet/échantillonnage 1 (TIME) est inopérant.
- 5 **Actionnez l'interrupteur effet/échantillonnage.**
 - L'interrupteur effet/échantillonnage clignote en orange et l'effet externe sera appliqué au morceau de musique sur CH-3.
 - Si vous appuyez de nouveau sur cet interrupteur, l'effet sera annulé.

Affichage BPM

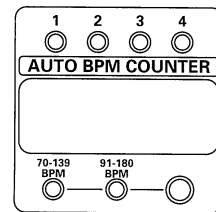

Affichage du
paramètre effet/
BPM

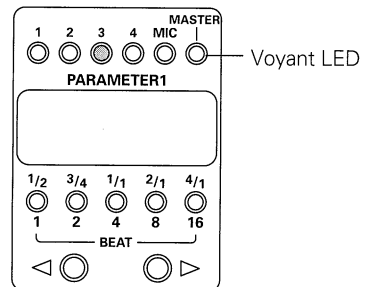

- Affichage lorsqu'un effet externe a été appliqué au canal CH-3.

Using Sampler Recording

The unit's built-in sampler recognizes the BPM of music to be recorded and automatically records the specified number of beats (1, 2, 4, 8, or 16) only. The maximum recording time is eight seconds.

Example: When recording 8 beats of the piece on CH-1 (BPM=120).

1 Set the effect/sampler selector switch to SAMPLER REC.

- The effect/sampler ON/OFF switch will light red.

2 Set the effect/sampler channel selector switch to 1.

- LED "1" on the effect parameter/BPM display will light.
- The BPM of the music input to CH-1 will be displayed on the BPM display.
- * The BPM band that matches the music on CH-1 can be selected with the BPM measurement range selector switch.
- * LED will blink if BPM cannot be measured for more than 2 seconds. In this case, use manual mode to make settings (see page 20).

3 Set the recording time.

- Press the effect beat selector switch and "8" will light on the beat display.
- * To set the recording time more precisely, use the effect/sampler parameter 1 knob (TIME). The time that was set will be displayed on the effect parameter/BPM display. The maximum recording time is eight seconds.
- * The effect/sampler parameter 2 knob (LEVEL/DEPTH) will not function.

Utiliser la fonction Enregistrement par l'échantillonneur

L'échantillonneur intégré reconnaît la valeur BPM du morceau de musique à enregistrer et enregistre automatiquement et uniquement le nombre de mesures spécifié (1, 2, 4, 8 ou 16). La durée maximale d'enregistrement est de huit secondes.

Exemple: Enregistrement de 8 mesures du morceau sur CH-1 (BPM=120).

1 Réglez le sélecteur d'effet/d'échantillonnage sur SAMPLER REC.

- L'interrupteur effet/échantillonnage est allumé en rouge.

2 Réglez le sélecteur de canal effet/échantillonnage sur 1.

- Le voyant LED "1" sur l'affichage du paramètre effet/BPM s'allume.
- La valeur BPM du morceau de musique entré sur le canal CH-1 apparaît sur l'affichage BPM.
- * La bande BPM correspondant au morceau de musique sur CH-1 peut être sélectionnée à l'aide du sélecteur de fourchette de valeurs de mesure BPM.
- * Le voyant LED clignote si la valeur BPM ne peut être mesurée pendant plus de 2 secondes. Dans ce cas, utilisez le mode manuel pour vos réglages (voir page 20).

3 Réglez la durée d'enregistrement.

- Appuyez sur le sélecteur de rythme avec effet: "8" s'allume sur l'affichage du rythme.
- * Pour régler la durée d'enregistrement de façon plus précise, vous pouvez utiliser le bouton paramètre effet/échantillonnage 1 (TIME). La durée réglée apparaît sur l'affichage du paramètre effet/BPM. La durée maximale d'enregistrement est de huit secondes.
- * Le bouton paramètre effet/échantillonnage 2 (LEVEL/DEPTH) est inopérant.

USING THE EFFECT/SAMPLER FUNCTIONS

4 Set the effect/sampler ON/OFF switch to ON at the time you wish to record.

- Automatically begins recording when sound signals from a player, etc., have been detected.
- When recording begins, the effect/sampler ON/OFF switch will blink red.
- Recording will automatically terminate when the set number of beats has been recorded.
- Pressing the effect/sampler ON/OFF switch during recording will terminate recording.

BPM display

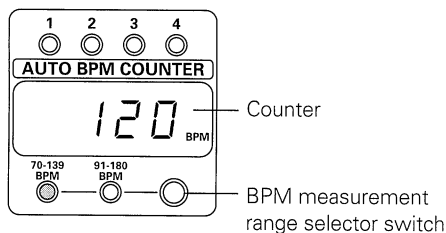

Effect parameter/ BPM display

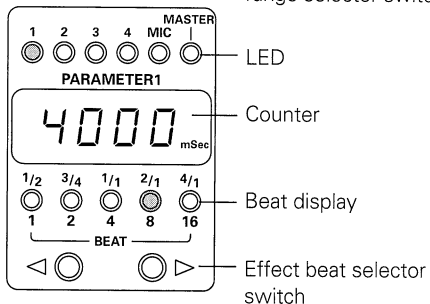

UTILISER LES FONCTIONS EFFET/ECHANTILLONNAGE

4 Réglez l'interrupteur effet/échantillonnage sur la position ON au moment de l'enregistrement.

- Commence à enregistrer automatiquement lorsque des signaux sonores en provenance d'un lecteur, etc. ont été détectés.
- Lorsque l'enregistrement commence, l'interrupteur effet/échantillonnage clignote en rouge.
- L'enregistrement s'arrête automatiquement lorsque le nombre de mesures défini a été enregistré.
- Si vous appuyez sur l'interrupteur effet/échantillonnage pendant l'enregistrement, celui-ci est arrêté.

Affichage BPM

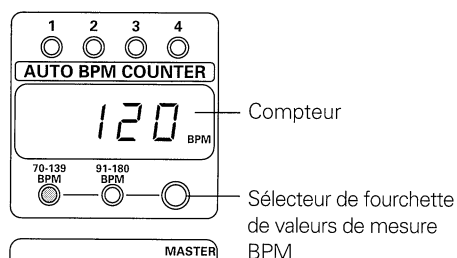

Affichage du paramètre effet/ BPM

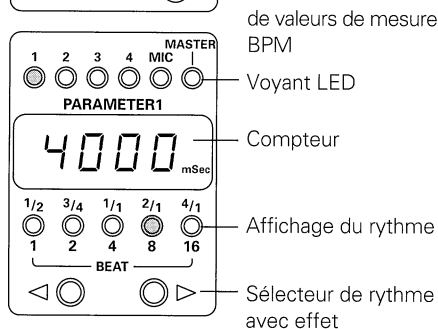

Using Sampler Playback Functions

Following are the three available methods for playing back the sound recorded with the unit's built-in sampler.

SINGLE PLAY	Plays only while the effect/sampler ON/OFF is being pressed.
LOOP PLAY	Repeatedly plays the recorded sound.
STRETCH LOOP PLAY	Based on the BPM of the music to be mixed, repeatedly plays the sound recorded within the set number of beats (1, 2, 4, 8, or 16). The recorded sound will be played stretched to match the set number of beats.

Utiliser les fonctions Lecture échantillonneur

Voici les trois méthodes pour reproduire le son enregistré à l'aide de l'échantillonneur intégré.

SINGLE PLAY	Ne reproduit le son que lorsque l'interrupteur effet/échantillonnage est actionné.
LOOP PLAY	Reproduit en continu le son enregistré.
STRETCH LOOP PLAY	En fonction de la valeur BPM du morceau de musique à mixer, reproduit en continu le son enregistré avec le nombre de mesures défini (1, 2, 4, 8 ou 16). Le son enregistré sera étiré afin de correspondre au nombre de mesures défini.

Example: Mixing stretch loop play of recorded music with music on CH-2 (BPM=130).

Exemple: Mixage du morceau enregistré, étiré et reproduit en continu avec le morceau de musique sur CH-2 (BPM=130).

1 Set the effect/sampler selector switch to STRETCH LOOP PLAY.

- The effect/sampler ON/OFF switch will light green.

1 Réglez le sélecteur d'effet/d'échantillonnage sur STRETCH LOOP PLAY.

- Le sélecteur d'effet/d'échantillonnage s'allume en vert.

2 Set the effect/sampler channel selector switch to 2.

- LED "2" on the effect parameter/BPM display will light.
- The BPM of the music input to CH-2 will be displayed on the BPM display's counter.
- * The BPM band that matches the music on CH-2 can be selected with the BPM measurement range selector switch.
- * LED will blink if BPM cannot be measured for more than 2 seconds. In this case, use manual mode to make settings (see page 20).

2 Réglez le sélecteur de canal effet/échantillonnage sur 2.

- Le voyant LED "2" sur l'affichage du paramètre effet/BPM s'allume.
- La valeur BPM du morceau de musique entré sur le canal CH-2 apparaît sur le compteur de l'affichage BPM.
- * La bande BPM correspondant au morceau de musique sur CH-2 peut être sélectionnée à l'aide du sélecteur de fourchette de valeurs de mesure BPM.
- * Le voyant LED clignote si la valeur BPM ne peut être mesurée pendant plus de 2 secondes. Dans ce cas, utilisez le mode manuel pour vos réglages (voir page 20).

3 Set the playback time and playback level.

- Press the effect beat selector switch and "8" will light on the beat display.
- * To set the playback time more precisely, use the effect/sampler parameter 1 knob (TIME). The time that was set will be displayed on the effect parameter/BPM display. Playback time ranges from 10 to 16,000msec.
- * The playback level is set using the effect/sampler parameter 2 knob (LEVEL/DEPTH).

3 Réglez la durée et le niveau du son à reproduire.

- Appuyez sur le sélecteur de rythme avec effet: "8" s'allume sur l'affichage du rythme.
- * Pour régler la durée de reproduction de façon plus précise, utilisez le bouton paramètre effet/échantillonnage 1 (TIME). La durée réglée apparaîtra sur l'affichage du paramètre effet/BPM. Cette durée varie de 10 à 16.000 ms.
- * Le niveau de reproduction est réglé à l'aide du bouton paramètre effet/échantillonnage 2 (LEVEL/DEPTH).

USING THE EFFECT/SAMPLER FUNCTIONS

4 Set the effect/sampler ON/OFF switch to ON.

- When playback begins, the effect/sampler ON/OFF switch will blink green.

BPM display

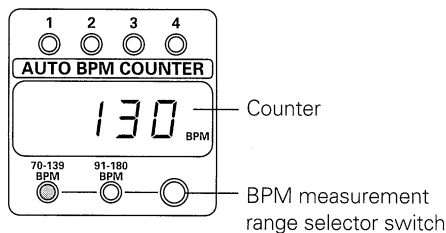

Effect parameter/ BPM display

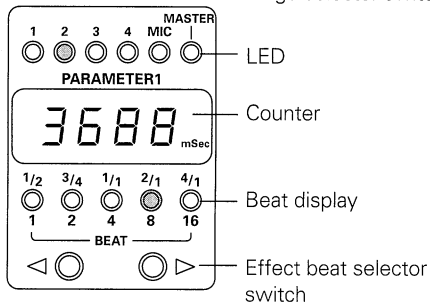

UTILISER LES FONCTIONS EFFET/ECHANTILLONNAGE

4 Réglez l'interrupteur effet/échantillonnage sur la position ON.

- Lorsque la lecture commence, l'interrupteur effet/échantillonnage clignote en vert.

Affichage BPM

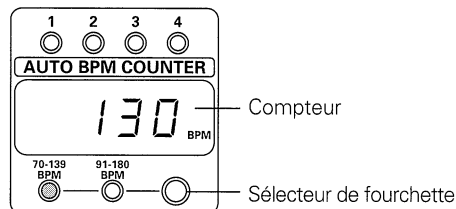

Affichage du paramètre effet/ BPM

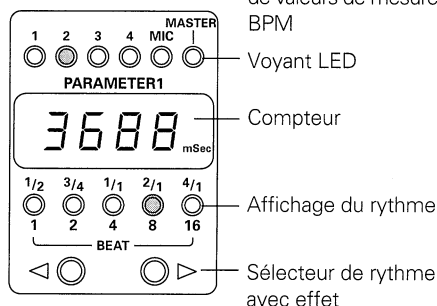

Using Sampler Edit Function

Use the sampler housed inside the unit to set the position where playback of the recorded sound is completed.

1 Set the effect/sampler selector switch to EDIT.

- The effect sampler ON/OFF switch will light in green.

2 Set the effect/sampler ON/OFF switch to ON.

- When playback begins, the effect/sampler ON/OFF switch will blink green.

3 Set the playback stop position.

- While monitoring the loop playback sound, set the playback completion position (loop end point) with the effect/sampler parameter 1 knob (TIME). The time that was set will be displayed on the effect parameter/BPM display.

* It is impossible to set it longer than the time that was recorded.

Utilisation de la fonction EDIT de l'échantillonneur

Utilisez l'échantillonneur de l'appareil pour régler la position d'arrêt de la lecture du son enregistré.

1 Réglez le sélecteur d'effet/échantillonnage sur EDIT.

- L'interrupteur effet/échantillonnage s'allume en vert.

2 Réglez l'interrupteur effet/échantillonnage sur ON.

- Quand la lecture commence, l'interrupteur effet/échantillonnage clignote en vert.

3 Réglez la position arrêt de lecture.

- Lorsque vous surveillez le son reproduit en continu, réglez la position d'arrêt de lecture (fin de boucle) à l'aide du bouton paramètre effet/échantillonnage 1 (TIME). La durée réglée apparaîtra sur l'affichage du paramètre effet/BPM.

* Il n'est pas possible de choisir une durée plus longue que la durée d'enregistrement.

USING THE FADER START FUNCTION

If the separately sold CDJ-100S, CDJ-700S and CDJ-500 II players are connected to CH-1 or CH-2, they can be started using the channel fader volume or cross fader volume control, as long as the control cables have been connected. In addition, the sound recorded with the unit's built-in sampler can also be started using the cross fader volume control.

UTILISER LA FONCTION DEMARRAGE PAR VARIATEUR

Si les lecteurs CDJ-100S, CDJ-700S et CDJ-500 II, vendus en option, ont été raccordés à CH-1 ou CH-2, ils peuvent être démarrés à l'aide du variateur de canal ou du variateur de son, à condition que les câbles de commande aient été raccordés. La lecture du son enregistré à l'aide de l'échantillonneur intégré peut également être démarrée par le variateur de son.

English

Français

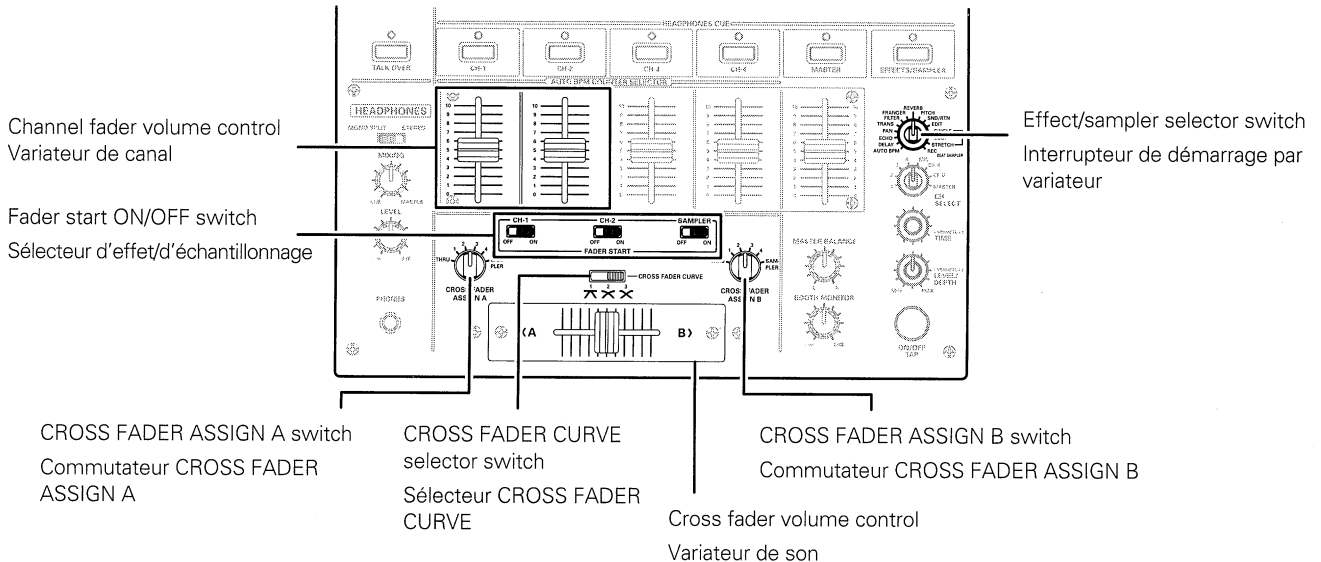

Fader Start Play (when starting a connected CD player)

Fader start play will be possible when the unit has been connected with control cables to the CDJ-100S, CDJ-700S, and CDJ-500 II CD players for DJs. In other words, when the mixer's channel fader or cross fader volume controls are turned up, the CD player's pause function will be released, and the music will start automatically and instantly. In addition, because the CD player can be restored to the cue point when the fader is returned to its original position, sampler-type play is also possible.

Lecture démarrée par variateur (démarrage d'un lecteur de CD raccordé)

Le démarrage de la lecture par un variateur est possible si l'appareil a été raccordé à l'aide de câbles de commande à des lecteurs de CD du type CDJ-100S, CDJ-700S et CDJ-500 II pour DJ. Autrement dit, lorsque le volume est augmenté à l'aide des variateurs de canal ou de son de la table de mixage, la fonction pause du lecteur de CD est désactivée et le morceau de musique est reproduit automatiquement et instantanément. De plus, comme le lecteur de CD peut être remis sur le point de départ lorsque le variateur revient sur sa position d'origine, une lecture de type échantillonneur est également possible.

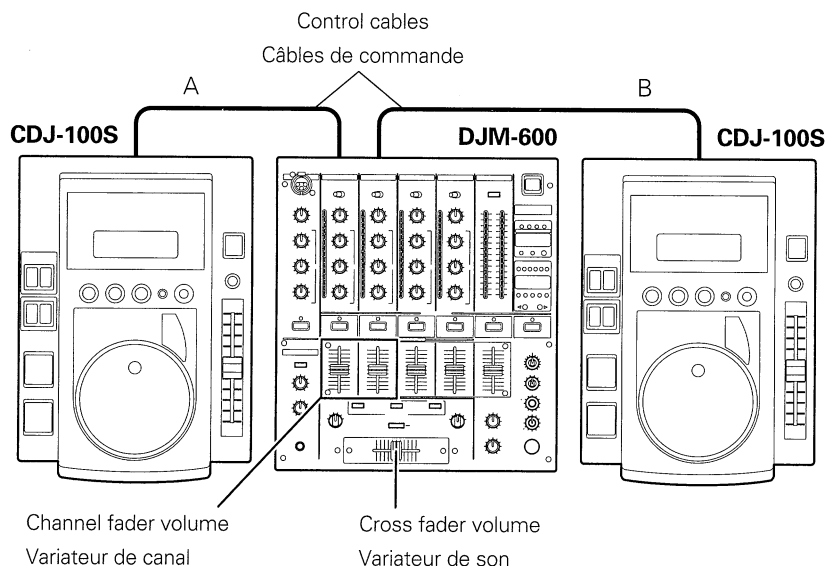

Cross Fader Start Play and Back Cue Play

When "A" is at the cue point during standby, it can be started simply by moving the cross fader volume control from the right side to the left. "B" will back cue (return to the cue point) at the same time.

Moreover, when "B" is at the cue point during standby, it can be started simply by moving the cross fader volume control from the left side to the right. ("A" will back cue at the same time.)

Démarrage de la lecture par le variateur de son et retour au point de départ

Si "A" est au point de départ en mode veille, il peut être démarré en déplaçant simplement le variateur de son de droit à gauche. En même temps, "B" reviendra en arrière (retour au point de départ).

De plus, si "B" est au point de départ en mode veille, il peut être démarré en déplaçant simplement le variateur de son de gauche à droite. (En même temps, "A" reviendra au point de départ.)

CD players for which fader start play is possible when connected to this unit

- CDJ-100S
- CDJ-700S
- CDJ-500 II

Voici les lecteurs de CD pouvant être démarrés par le variateur, à condition qu'ils soient raccordés à cet appareil.

- CDJ-100S
- CDJ-700S
- CDJ-500 II

Starting with the Channel Fader

- 1 Turn on the fader start switch (CH-1 or CH-2) of the channel connected to the CD player to be controlled.
- 2 Push the channel fader volume control all the way to the bottom.
- 3 Set the cue point of the CD player and set the player to standby at it.
- 4 When you want to start the player, push up the channel fader volume control and the CD player will begin playing.

Precaution:

- Channels selected with the cross fader ASSIGN A and B switches cannot be started with the channel fader.

The following is an example of starting a CD player connected to CH-1.

Example:

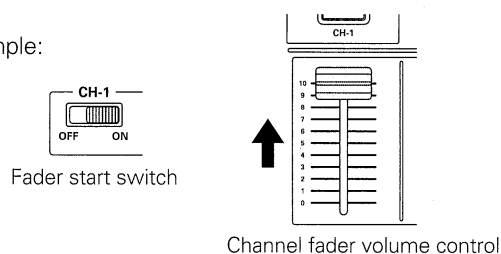

Démarrage par le variateur de canal

- 1 Actionnez le commutateur de démarrage par variateur (CH-1 ou CH-2) du canal correspondant au lecteur de CD à démarrer.
- 2 Réglez le variateur de canal sur la position la plus basse.
- 3 Réglez le point de départ du lecteur de CD et mettez le lecteur en mode veille.
- 4 Lorsque vous voulez démarrer le lecteur, remontez le variateur de canal; le lecteur de CD commence la lecture.

Attention:

- Les canaux sélectionnés à l'aide des commutateurs ASSIGN A et B ne peuvent pas être démarrés par le variateur de canal.

Voici un exemple de démarrage d'un lecteur de CD raccordé à CH-1.

Example:

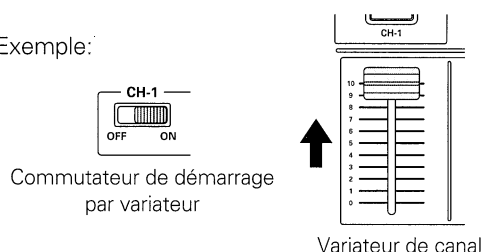

Si les points de départ ont été réglés d'avance à l'aide du CDJ-100S et du CDJ-700S, il est inutile de laisser le lecteur de CD en mode veille au point de départ.

Si le variateur de canal est remis sur sa position d'origine après le démarrage de la lecture, le lecteur de CD revient au point de départ et est mis en mode veille.

Starting with the Cross Fader

Démarrage par le variateur de son

- 1 Turn on the fader start switch (CH-1 or CH-2) of the channel connected to the CD player to be controlled or of the sampler.
- 2 Using the cross fader ASSIGN A and B switches, select the channel (CH-1 or CH-2) that the CD player is connected to or the sampler.
- 3 Slide the cross fader volume all the way in direction opposite the source you want to start.
In the following example, startup is done with the CD player connected to CH-1 set to ASSIGN A.

- 1 Actionnez le commutateur de démarrage (CH-1 ou CH-2) du canal correspondant au lecteur de CD ou à l'échantillonneur à démarrer.
- 2 Sélectionnez à l'aide des commutateurs de variateur de son ASSIGN A et B le canal (CH-1 ou CH-2) auquel le lecteur de CD ou l'échantillonneur est raccordé.
- 3 Glissez le variateur de son à fond dans la direction opposée à la source que vous voulez démarrer.
L'exemple suivant montre le démarrage d'un lecteur de CD raccordé à CH-1 et réglé sur ASSIGN A.

Example:

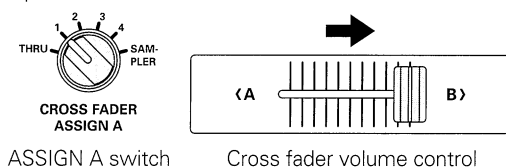

Exemple:

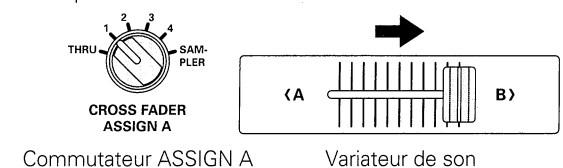

- 4 For starting a CD player, set its cue point and set it to standby at this cue point.
For starting a sampler, select the type of sample play (SINGLE, LOOP or STRETCH LOOP) with the effect/sampler selector switch.
When the type of sample play is selected with the effect/sampler selector switch, the effect/sampler ON/OFF switch will light green.
- 5 Use the cross fader curve selector switch to select the cross fader startup curve.
- 6 When the cross fader volume control is slid in the opposite direction as in "3", CD player or sampler play will begin.

- 4 Pour démarrer un lecteur de CD, définissez son point de départ et mettez-le en mode veille sur ce point.
Pour démarrer un échantillonneur, sélectionnez un type de lecture (SINGLE, LOOP ou STRETCH LOOP) à l'aide du sélecteur effet/échantillonnage.
Lorsque le type de lecture est sélectionné à l'aide du sélecteur effet/échantillonnage, l'interrupteur effet/échantillonnage s'allume en vert.
- 5 Sélectionnez la courbe de démarrage par variateur de son à l'aide du sélecteur de courbe de variateur de son.
- 6 Lorsque vous glissez le variateur de son dans la direction opposée comme à l'étape "3", le lecteur de CD ou l'échantillonneur démarre.

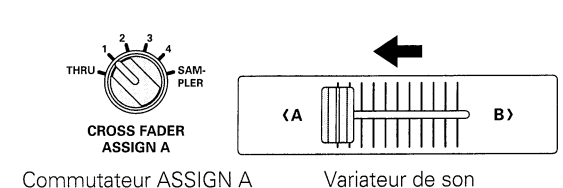
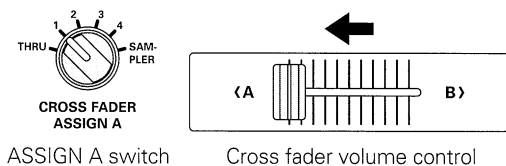

If cue points have been set in advance when using the CDJ-100S and CDJ-700S, it is not necessary to leave the CD player on standby at the cue point.
If the cross fader volume is returned to its original position after playing has started, the CD player will return to the cue point and be on standby.

Si les points de départ ont été réglés d'avance à l'aide du CDJ-100S et du CDJ-700S, il est inutile de laisser le lecteur de CD en mode veille au point de départ.
Si le variateur de son est remis sur sa position d'origine après le démarrage de la lecture, le lecteur de CD revient au point de départ et est mis en mode veille.

TROUBLESHOOTING

Incorrect operations are often mistaken for trouble and malfunctions. If you think there is something wrong with this component, check the points below. Sometimes the trouble may originate from another component. Thus, also check the other electrical appliances also in use.

If the trouble cannot be rectified even after checking the following items, contact your dealer or nearest PIONEER service center.

Problem	Possible Cause	Countermeasure
The power does not turn on.	<ul style="list-style-type: none"> ● The power cord has not been connected. 	<ul style="list-style-type: none"> ● Connect the cord to a power outlet.
There is little or no sound.	<ul style="list-style-type: none"> ● The input selector switch is in the wrong position. ● The connection cable hasn't been connected properly or has been disconnected. ● The terminal or plug is dirty. ● The master output level control (MASTER LEVEL ATT.) on the back has been set too low. 	<ul style="list-style-type: none"> ● Set the input selector switch to the device currently playing. ● Connect it properly. ● Clean and reconnect. ● Adjust the master output level control (MASTER LEVEL ATT.) on the back.
Sound is distorted.	<ul style="list-style-type: none"> ● Master output level is too high. ● Input level is too high. 	<ul style="list-style-type: none"> ● Adjust the master output level control (MASTER LEVEL ATT.) on the back. ● Adjust the TRIM knob so that the input level approaches 0dB on the peak level meter.
Can't use cross fading.	<ul style="list-style-type: none"> ● ASSIGN A & B haven't been set correctly. 	<ul style="list-style-type: none"> ● Set the ASSIGN switches to the correct cross fader source.
CD player's fader won't start.	<ul style="list-style-type: none"> ● Fader start switch is off. ● The player control terminal on the back hasn't been connected. 	<ul style="list-style-type: none"> ● Turn on the fader start switch. ● Use the control cable to connect the unit and CD player.
Effects don't work.	<ul style="list-style-type: none"> ● Effect/sampler selector switch hasn't been set correctly. ● Effect/sampler parameter 2 knob was set to the minimum (MIN.). 	<ul style="list-style-type: none"> ● Correctly select the channel to which effects should be applied. ● Adjust the effect/sampler parameter 2 knob.
External effector's sound distorted.	<ul style="list-style-type: none"> ● The input level from the external effector is too high. 	<ul style="list-style-type: none"> ● Lower the external effector's output level or adjust the return level using the effect/sampler parameter 2 knob.
Can't measure BPM. Measured BPM values are strange.	<ul style="list-style-type: none"> ● Input level is too high or too low. ● BPM can't be measured in some cases, depending on the music. 	<ul style="list-style-type: none"> ● Adjust the TRIM knob so that the input level approaches 0dB on the peak level meter. ● Adjust input levels of other channels to approach 0dB. ● Press the TAP switch and set BPM manually.
Measured BPM value differs from value indicated on CD.	<ul style="list-style-type: none"> ● Because of different BPM measurement methods, somewhat different values may be indicated. 	<ul style="list-style-type: none"> ● No countermeasures necessary.
Can't use CH-4's PHONO 3 input terminal.	<ul style="list-style-type: none"> ● A sub-microphone has been connected. 	<ul style="list-style-type: none"> ● Disconnect the sub-microphone.

Static electricity or other external interference may cause the unit to malfunction. To restore normal operation, turn the power off and then on again.

DEPANNAGE

De fausses manipulations sont souvent prises pour des pannes et des dysfonctionnements. Si vous croyez que ce composant a un problème, vérifiez les points du tableau suivant. Parfois le problème est ailleurs, dans un autre composant. Vérifiez donc les autres appareils utilisés avec celui-ci.

Si le problème persiste, même après vérification des points énumérés ci-dessous, contactez votre revendeur ou votre centre de service après-vente PIONEER le plus proche.

Problème	Cause possible	Remède
L'appareil n'est pas sous tension.	<ul style="list-style-type: none"> Le cordon d'alimentation n'a pas été raccordé. 	<ul style="list-style-type: none"> Branchez le cordon d'alimentation sur une prise de courant.
Il y a peu ou pas de son.	<ul style="list-style-type: none"> Le sélecteur d'entrée n'est pas sur la bonne position. Le câble de connexion a été mal raccordé ou est déconnecté. La borne ou la fiche est sale. Le niveau de sortie principale (MASTER LEVEL ATT.) à l'arrière a été réglé sur une position trop basse. 	<ul style="list-style-type: none"> Réglez le sélecteur d'entrée sur l'appareil en cours de lecture. Raccordez-le comme il faut. Nettoyez et reconnectez. Réglez le niveau de sortie principale (MASTER LEVEL ATT.) à l'arrière.
Le son est déformé.	<ul style="list-style-type: none"> Le niveau de sortie principale est trop élevé. Le niveau d'entrée est trop élevé. 	<ul style="list-style-type: none"> Réglez le niveau de sortie principale (MASTER LEVEL ATT.) à l'arrière. Réglez le bouton TRIM de façon à ce que le niveau d'entrée s'approche de 0 dB sur l'indicateur de crête.
Le variateur de son ne fonctionne pas.	<ul style="list-style-type: none"> ASSIGN A et B n'ont pas été réglés correctement. 	<ul style="list-style-type: none"> Réglez les commutateurs ASSIGN sur la bonne source pour le variateur de son.
Le démarrage du lecteur de CD par le variateur ne fonctionne pas.	<ul style="list-style-type: none"> L'interrupteur de démarrage par variateur est sur la position OFF. La borne de commande du lecteur à l'arrière est déconnectée. 	<ul style="list-style-type: none"> Réglez le commutateur de démarrage par variateur sur la position ON. Raccordez l'appareil au lecteur de CD à l'aide du câble de commande.
Les effets sont inaudibles.	<ul style="list-style-type: none"> Le sélecteur d'effet/d'échantillonnage n'est pas sur la bonne position. Le bouton paramètre effet/échantillonnage 2 a été réglé sur la position minimale (MIN.). 	<ul style="list-style-type: none"> Sélectionnez le canal auquel les effets doivent s'appliquer. Réglez le bouton paramètre effet/échantillonnage 2 sur la bonne position.
Le son de l'effecteur externe est déformé.	<ul style="list-style-type: none"> Le niveau d'entrée de l'effecteur externe est trop élevé. 	<ul style="list-style-type: none"> Baissez le niveau de sortie de l'effecteur externe ou réglez le niveau de retour à l'aide du bouton paramètre effet/échantillonnage 2.
La valeur BPM ne peut être mesurée. Les valeurs BPM mesurées semblent étranges.	<ul style="list-style-type: none"> Le niveau d'entrée est trop élevé ou trop bas. Dans certains cas, la valeur BPM ne peut être mesurée: cela dépend du morceau de musique. 	<ul style="list-style-type: none"> Réglez le bouton TRIM de façon à ce que le niveau d'entrée s'approche de 0 dB sur l'indicateur de crête. Réglez les niveaux d'entrée des autres canaux de façon à ce qu'ils s'approchent de 0 dB. Appuyez sur le commutateur TAP et réglez la valeur BPM de façon manuelle.
La valeur BPM mesurée diffère de la valeur indiquée sur le CD.	<ul style="list-style-type: none"> En raison des différentes méthodes de mesure, les valeurs indiquées peuvent varier légèrement. 	<ul style="list-style-type: none"> Aucun remède n'est nécessaire.
La borne d'entrée PHONO 3 de CH-4 est inutilisable.	<ul style="list-style-type: none"> Vous avez raccordé un microphone secondaire. 	<ul style="list-style-type: none"> Déconnectez le microphone secondaire.

Il se peut que l'appareil ne fonctionne pas normalement à cause de l'électricité statique ou d'autres interférences externes. Mettez l'appareil hors et sous tension afin de rétablir des conditions de fonctionnement normales.

SPECIFICATIONS

Audio Section

Input terminal (input level/impedance)

CD/LINE	-14dBV (200mV)/22k Ω
PHONO	-54dBV (2mV)/47k Ω
MAIN MIC	-54dBV (2mV)/3k Ω
SUB MIC	-60dBV (1mV)/3k Ω
RETURN	-14dBV (200mV)/22k Ω

Output terminal (output level/impedance)

MASTER OUT1 (RCA)	0dBV (1V)/1k Ω
MASTER OUT2 (XLR)	4dBm (1.23V)/600 Ω
REC OUT (RCA)	-10dBV (1V)/1k Ω
BOOTH MONITOR	0dBV (1V)/1k Ω
SEND	-14dBV (1V)/1k Ω
PHONES	0dBV (1V)/22 Ω

Frequency characteristics

CD/LINE/PHONO/MIC	20Hz to 20kHz
-------------------------	---------------

SN ratio

CD/LINE	87dB (with effects off)
PHONO	77dB
MIC	69dB

Total harmonic distortion rate

CD/LINE/PHONO	Below 0.02%
---------------------	-------------

Cross talk Over 70dB

Channel equalizer

HI	+12dB, -26dB (13kHz)
MID	+12dB, -26dB (1kHz)
LOW	+12dB, -26dB (70Hz)

Microphone equalizer

HI	+12dB, -12dB (10kHz)
MID	+12dB, -12dB (1kHz)
LOW	+12dB, -12dB (100Hz)

Effector

DELAY and ECHO	1 to 3500mSec
PAN, TRANS, FILTER and FLANGER	10 to 16000mSec
REVERB	1 to 100%
PITCH	0 to \pm 100%

Electrical Section, etc.

Power supply voltage

.....	AC 220-240V, 50/60Hz
Power consumption	34W
Operating temperature	+5°C to +35°C
Operating humidity	5% to 85%
External dimensions	320 (W) x 372 (D) x 107 (H) mm
Weight	6.6kg

Accessories

- Short-circuit pin plug 6
- Operating instructions 1

For improvement purposes, specifications and design may be subject to modification without notice.

CARACTERISTIQUES TECHNIQUES

Section audio

Entrées (niveau/impédance d'entrée)

CD/LINE	-14dBV (200mV)/22k Ω
PHONO	-54dBV (2mV)/47k Ω
MAIN MIC	-54dBV (2mV)/3k Ω
SUB MIC	-60dBV (1mV)/3k Ω
RETURN	-14dBV (200mV)/22k Ω

Sorties (niveau/impédance de sortie)

MASTER OUT1 (RCA)	0dBV (1V)/1k Ω
MASTER OUT2 (XLR)	4dBm (1,23V)/600 Ω
REC OUT (RCA)	-10dBV (1V)/1k Ω
BOOTH MONITOR	0dBV (1V)/1k Ω
SEND	-14dBV (1V)/1k Ω
PHONES	0dBV (1V)/22 Ω

Caractéristiques de fréquence

CD/LINE/PHONO/MIC	20Hz à 20kHz
-------------------------	--------------

Rapport signal/bruit

CD/LINE	87dB (sans effets)
PHONO	77dB
MIC	69dB

Distorsion harmonique totale

CD/LINE/PHONO	Moins de 0,02%
---------------------	----------------

Diaphonie Plus de 70dB

Egaliseur canal

HI	+12dB, -26dB (13kHz)
MID	+12dB, -26dB (1kHz)
LOW	+12dB, -26dB (70Hz)

Egaliseur microphone

HI	+12dB, -12dB (10kHz)
MID	+12dB, -12dB (1kHz)
LOW	+12dB, -12dB (100Hz)

Effecteur

DELAY et ECHO	1 à 3500mSec
PAN, TRANS, FILTER et FLANGER	10 à 16000mSec
REVERB	1 à 100%
PITCH	0 à \pm 100%

Section électricité, etc.

Tension	AC 220-240V, 50/60Hz
Puissance consommée	34W
Température de fonctionnement	+5°C à +35°C
Degré d'humidité de fonctionnement	5% à 85%
Dimensions extérieures	320 (L) x 372 (P) x 107 (H) mm
Poids	6,6kg

Accessoires

- Fiche à circuit court 6
- Mode d'emploi 1

Pour des raisons d'amélioration, les caractéristiques techniques et la conception peuvent faire l'objet de modifications sans préavis.

Dieses Produkt entspricht den Niederspannungsrichtlinien (73/23/EEC). EMV-Richtlinien (89/336/EEC, 92/31/EEC) und den CE-Markierungsrichtlinien (93/68/EEC).

Questo prodotto è conforme alla direttiva sul basso voltaggio (73/23/CEE), alle direttive EMC (89/336/CEE, 92/31/CEE) e alla direttiva sul marchio CE (93/68/CEE).

WARNUNG: UM EINEN BRAND ODER STROMSCHLAG ZU VERMEIDEN, DIESES GERÄT NICHT REGEN ODER FEUCHTIGKEIT AUSSETZEN.

AVVERTENZA: PER EVITARE IL RISCHIO DI FIAMME O SCOSSE ELETTRICHE, NON ESPORRE QUESTO APPARECCHIO ALLA PIOGGIA O ALL'UMIDITÀ.

VORSICHT MIT DEM NETZKABEL

Fassen Sie das Netzkabel immer am Stecker. Ziehen Sie nicht am Kabel selbst, und fassen Sie das Netzkabel niemals mit nassen Händen an, da dies einen Kurzschluß oder elektrischen Schlag verursachen kann. Stellen Sie nicht das Gerät, Möbelstücke o.ä. auf das Netzkabel; sehen Sie auch zu, daß es nicht eingeklemmt wird. Machen Sie niemals einen Knoten in das Netzkabel, und binden Sie es nicht mit anderen Kabeln. Das Netzkabel sollte so gelegt werden, daß niemand darauf tritt. Ein beschädigtes Netzkabel kann einen Brand oder elektrischen Schlag verursachen. Prüfen Sie das Netzkabel von Zeit zu Zeit. Sollte es beschädigt sein, wenden Sie sich an Ihre nächste autorisierte PIONEER-Kundendienststelle oder Ihren Händler, um es zu ersetzen.

AVVERTIMENTO RIGUARDANTE IL FILO DI ALIMENTAZIONE

Prendete sempre il filo di alimentazione per la spina. Non tiratelo mai agendo per il filo stesso e non toccate mai il filo con le mani bagnate, perchè questo potrebbe causare cortocircuiti o scosse elettriche. Non collocate l'unità, oppure dei mobili sopra il filo di alimentazione e controllate che lo stesso non sia premuto. Non annodate mai il filo di alimentazione nè collegatelo con altri fili. I fili di alimentazione devono essere collocati in tal modo che non saranno calpestati. Un filo di alimentazione danneggiato potrebbe causare incendi o scosse elettriche. Controllate il filo di alimentazione regolarmente. Quando localizzate un eventuale danno, rivolgetevi al più vicino centro assistenza autorizzato della PIONEER oppure al vostro rivenditore per la sostituzione del filo di alimentazione.

Wir danken Ihnen für den Kauf dieses Pioneer-Produkts. Lesen Sie sich bitte diese Bedienungsanleitung durch. Dann wissen Sie, wie Sie Ihr Gerät richtig bedienen. Bewahren Sie sie an einem sicheren Platz auf, um auch zukünftig nachschlagen zu können.

Grazie per aver acquistato questo prodotto Pioneer. Leggere attentamente questo manuale di istruzioni per familiarizzarsi con l'uso dell'apparecchio. Conservare poi il manuale per ogni eventuale futuro riferimento.

INHALT

AUFSTELLUNG UND REINIGUNG	40
Aufstellung	40
Kondensation	40
Das Gerät reinigen	40
PRÜFUNG DES ZUBEHÖRS	40
FUNKTIONEN	41
ANSCHLÜSSE	42
BEDIENELEMENTE UND FUNKTIONEN	45
VERWENDUNG DER EFFEKT/ SAMPLER-FUNKTIONEN	50
Merkmale der verschiedenen Effectoren	50
BPM-Messung	54
Delay, Echo, Auto Pan, Auto Trans, Filter und Flanger	57
Reverb und Pitch Shifter bedienen	60
Einen externen Effector verwenden	62
Sampler-Aufnahme verwenden	63
Sampler-Wiedergabefunktionen verwenden	65
Sampler-Edit-Funktionen verwenden	66
VERWENDUNG DER FADER START-FUNKTION	67
Player mit Kanal-Fader starten	68
Mit Cross-Fader starten	69
FEHLERBESEITIGUNG	70
TECHNISCHE DATEN	72

INDICE

PRECAUZIONI	40
Collocazione	40
Condensa	40
Pulizia dell'apparecchio	40
ACCESSORI	40
CARATTERISTICHE	41
COLLEGAMENTI	42
NOMI DELLE PARTI E FUNZIONI	45
UTILIZZO DELLE FUNZIONI EFFECT/SAMPLER	50
Caratteristiche dei processori di effetti	50
Misurazione BPM	54
Controlli Delay, Echo, Auto Pan, Auto Trans, Filtro e Flanger	57
Utilizzo di Reverb e Pitch Shifter	60
Utilizzo di un processore di effetti esterno	62
Registrazione da campionatore	63
Utilizzo delle funzioni di riproduzione del campionatore ...	65
Utilizzo della funzione Edit del campionatore	66
UTILIZZO DELLA FUNZIONE FADER START	67
Avvio con Channel Fader	68
Avvio con Cross Fader	69
RISOLUZIONE DEI PROBLEMI	71
SPECIFICHE	73

Deutsch

Italiano

AUFSTELLUNG UND REINIGUNG

Aufstellung

Stellen Sie das Gerät an einem gut belüfteten Ort auf, an dem es keinen hohen Temperaturen und keiner hohen Feuchtigkeit ausgesetzt ist.

- Das Gerät darf nicht an Orten mit direkter Sonneneinstrahlung oder in der Nähe von Öfen oder Heizkörpern aufgestellt werden. Starke Hitze kann sich negativ auf das Gehäuse und die internen Bauteile auswirken. Die Aufstellung des Geräts in einer feuchten oder staubigen Umgebung kann auch zu Fehlfunktionen oder Unfällen führen. (Vermeiden Sie die Aufstellung in der Nähe von Herden usw., wo das Gerät ölhaltigem Rauch, Dämpfen oder Hitze ausgesetzt wird.)
- Wenn das Mischpult in einem Transportbehälter oder einer DJ-Konsole betrieben wird, achten Sie auf den unten angegebenen Abstand zu Wänden bzw. anderen Geräten, um eine ausreichende Wärmeabgabe zu gewährleisten.

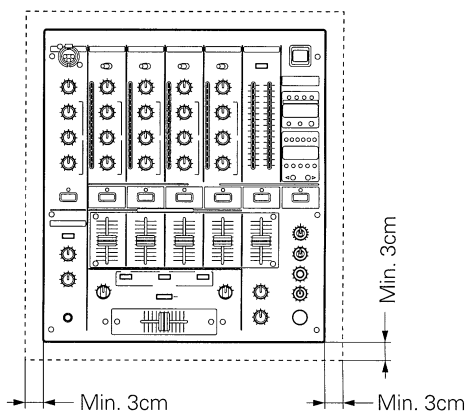

Kondensation

Wenn das Gerät aus einer kalten Umgebung in einen warmen Raum aufgestellt wird oder die Raumtemperatur stark ansteigt, kann sich im Gerät Kondenswasser bilden, so daß das Gerät nicht voll funktionsfähig ist. In diesen Fällen lassen Sie das Gerät für ca. eine Stunde ausgeschaltet, oder erhöhen Sie die Raumtemperatur allmählich.

Das Gerät reinigen

- Entfernen Sie Staub und Schmutz mit einem Putzlappen oder trockenem Tuch.
- Stark verschmutzte Oberflächen wischen Sie mit einem weichen Lappen ab, den Sie in Seifenwasser (Neutralreiniger mit fünf oder sechs Teilen Wasser) tauchen und anschließend gut auswringen. Wischen Sie dann die Flächen mit einem trockenen Lappen ab. Verwenden Sie keine Möbelpolitur oder -reiniger.
- Verwenden Sie niemals Verdünner, Leichtbenzin, Insektensprays oder andere chemische Mittel für das Mischpult oder in der Nähe des Mischpults, da diese die Oberflächen angreifen.

PRÜFUNG DES ZUBEHÖRS

- 6 Pin-Kurzschluß-Stecker
Diese Stecker werden in die Anschlüsse PHONO 1, PHONO 2 und PHONO 3 auf der Rückseite eingesteckt.
- Bedienungsanleitung

40

<DRB1275>

Ge/lt

PRECAUZIONI

Collocazione

Installare l'unità in un ambiente ben ventilato, dove non sia esposta ad alte temperature o umidità.

- Non installare l'unità in un ambiente esposto alla luce solare diretta o in prossimità di stufe o termosifoni. Il calore eccessivo può danneggiare il mobile e i componenti interni. L'installazione dell'apparecchio in un ambiente umido o polveroso può provocare malfunzionamenti ed incidenti, per cui si consiglia di evitare l'installazione in prossimità di fornelli ecc., dove l'apparecchio potrebbe assorbire fumi oleosi, vapore o calore).
- Se si utilizza l'unità con un supporto o all'interno di una cabina DJ, allontanarla dalle pareti o da altre apparecchiature per evitare surriscaldamenti.

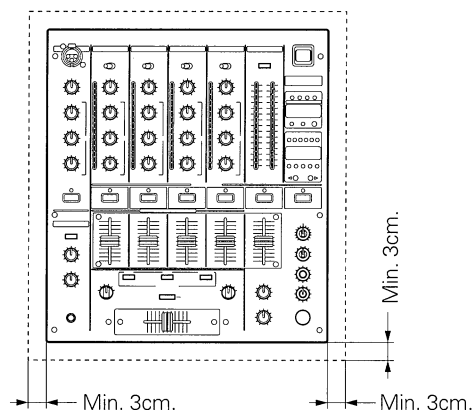

Condensa

Spostando l'unità da un ambiente freddo ad uno caldo o quando la temperatura della stanza si alza notevolmente, può verificarsi all'interno dell'apparecchio la formazione di condensa, che può impedire un funzionamento ottimale del mixer. In questi casi, lasciare asciugare la condensa per circa un'ora o far diminuire gradualmente la temperatura della stanza.

Pulizia dell'apparecchio

- Per eliminare l'umidità e la polvere è possibile utilizzare un panno.
- Se le superfici sono molto sporche, pulirle con un panno morbido inumidito con un detergente neutro diluito in sei o sette parti di acqua e strofinare con cura; quindi passarvi un panno asciutto. Non utilizzare cera per mobili o detersivi.
- Non utilizzare mai solventi, benzene, insetticidi spray o altre sostanze chimiche sull'unità o nelle sue immediate vicinanze, poiché ne corroderebbero le superfici.

ACCESSORI

- 6 jack di protezione da corto circuito
Questi jack devono essere inseriti nei tre canali PHONO 1, PHONO 2, e PHONO 3 sulla parte posteriore dell'apparecchio.
- Istruzioni per l'uso

FUNKTIONEN

BPM-Sampler

Erkennt den BPM-Wert von Musik und zeichnet die eingestellte Anzahl von Beats auf. Hierdurch wird eine Loop-Wiedergabe möglich, die mit dem BPM-Wert der abgespielten Musik übereinstimmt.

BPM-Zähler

Der automatische BPM-Zähler macht das Musiktempo für das Auge sichtbar.

Peak Level-Anzeige

Diese Anzeige für den Spitzenpegel ist mit 15-Bit-LED-Anzeigen für alle Kanäle ausgestattet.

Fader Start/Stop

Der CD-Player kann einfach gestartet oder gestoppt werden, indem der Pegel mit dem Cross-Fader oder Kanal-Fader erhöht oder verringert wird. (Diese Funktion kann nur für angeschlossene Pioneer-CD-Player der Serie CDJ-100S, CDJ-700S oder CDJ-500 II genutzt werden.)

Der Sampler kann ebenfalls mit dem Cross-Fader gestartet werden.

3-Band-Equalizer und Kill

Dieser 3-Band-Equalizer entspricht den Kanälen HI, MID und LOW. Der Abschwächungspegel dient ebenfalls als Kill-Funktion, die den Pegel auf -26 dB verringern kann.

Zahlreiche Effekte

Sowohl interne als auch externe Effekte können auf alle Kanäle, das Mikrofon und Master angewendet werden.

Viele Effekte können erzeugt werden. Dazu gehören Delay, Echo, Auto Pan, Auto Trans, Filter, Flanger, Reverb und Pitch Shifter.

Zusätzliche Eingänge und Ausgänge

Neben den 10 Eingängen (2 CD, 3 LINE, 3 PHONO (nur für MM) und 2 Mikrofonanschlüsse) sind Ausgänge für 2 Systeme vorhanden, einschließlich Pro-specification-XLR-Ausgang; Booth-Monitor-Ausgang und Aufnahmeausgang sind unabhängig voneinander. An die Anschlüsse SEND/RETURN können externe Effectoren angeschlossen werden.

CARATTERISTICHE

Campionatore BPM

Riconosce i BPM musicali e registra il numero di battiti impostato, consentendo la riproduzione loop in base ai BPM della musica riprodotta.

Contatore BPM

Il contatore automatico BPM segnala visivamente il tempo musicale.

Misuratore del livello di picco

Il misuratore del livello di picco è dotato di indicatori LED a 15-bit per ogni canale.

Avvio e arresto del Fader

È possibile avviare o arrestare il lettore CD semplicemente aumentando o abbassando il livello del Cross Fader o del Channel Fader. (Questa funzione è utilizzabile unicamente quando è collegato un lettore CD Pioneer serie CDJ-100S, CDJ-700S o CDJ-500 II).

È possibile avviare il campionatore anche con il Cross Fader.

Equalizzatore a tre bande e funzione Kill

Questo equalizzatore a tre bande corrisponde ai canali HI, MID, e LOW. Il livello di attenuazione serve inoltre come funzione kill, che permette di ridurre il livello dei bassi a -26dB.

Varietà di effetti

Sia gli effetti esterni che quelli interni possono essere impostati su tutti i canali, sul microfono, e sull'uscita master. È possibile ottenere una varietà di effetti, inclusi gli effetti Delay, Echo, Auto Pan, Auto Trans, Filter, Flanger, Reverb e Pitch Shifter.

Canali di ingresso/uscita avanzati

Oltre ai 10 canali di ingresso per i 2 CD, i 3 LINE, i 3 PHONO (solo per MM) e ai 2 sistemi microfono, vengono forniti anche i canali di ingresso con controllo di livello indipendente per 2 sistemi, inclusa l'uscita formato XLR, l'uscita dj monitor e l'uscita registrazione. Vengono inoltre forniti i canali SEND/RETURN per i processori di effetti esterni.

ANSCHLÜSSE

Bevor Sie Geräte anschließen bzw. Verbindungen ändern, müssen Sie zuerst den Netzschalter ausschalten und den Netzstecker aus der Netzsteckdose ziehen.

1. Geräte an Eingänge anschließen

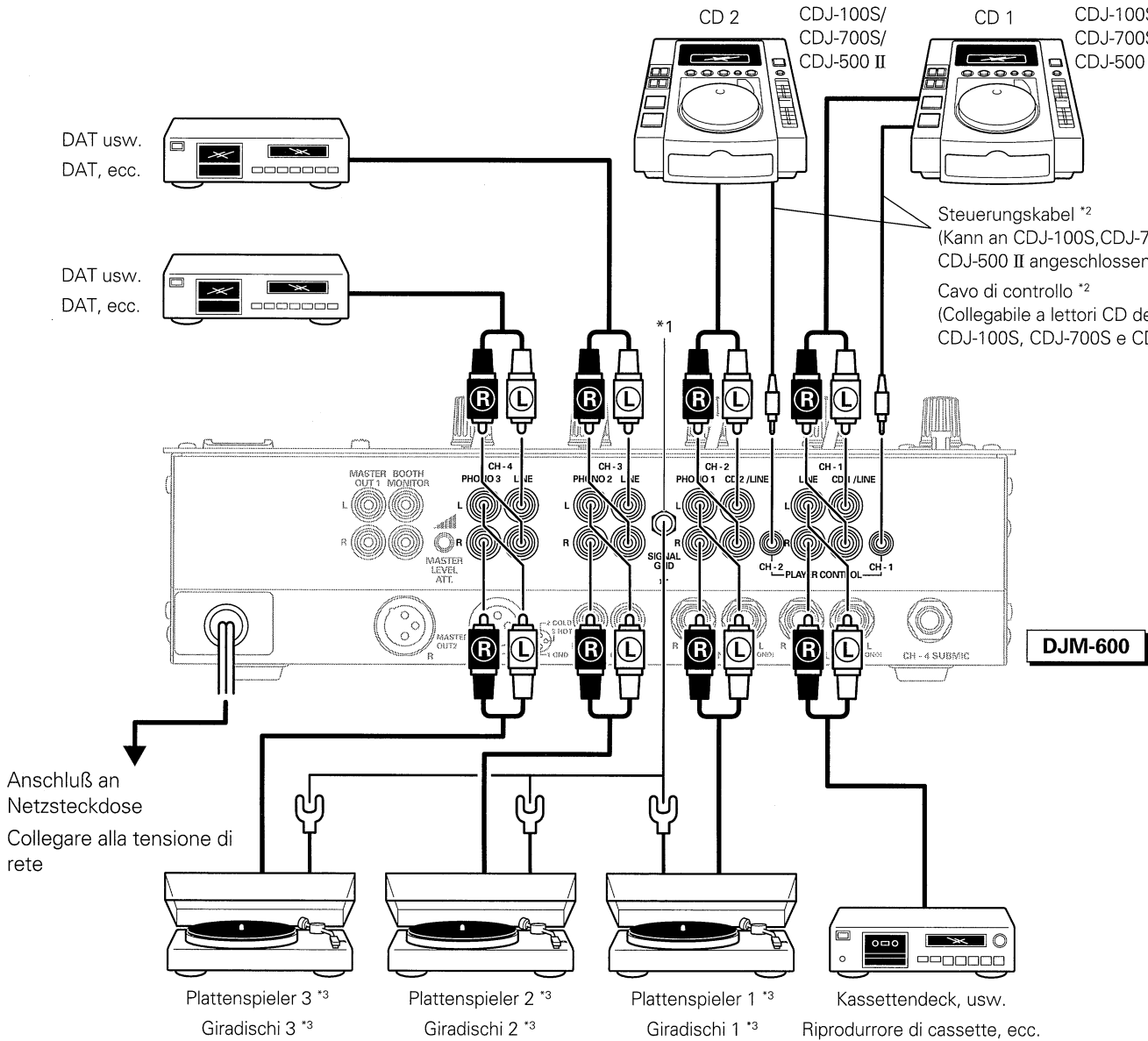

(Bei Anschluß eines Sub-Mikrofons kann PHONO 3 nicht verwendet werden.)

Prima di collegare l'unità o di apportare modifiche ai collegamenti, assicurarsi che l'interruttore di alimentazione sia spento e che il cavo di alimentazione sia scollegato dalla presa.

1. Collegamento dei dispositivi di ingresso

(PHONO 3 non può essere utilizzato se è collegato un sub-microfono.)

ANSCHLÜSSE

Wenn Sie einen analogen Plattenspieler anschließen, nehmen Sie die sechs Pin-Kurzschlußstecker heraus, die in den PHONO-Anschlüssen (PHONO 1, PHONO 2 und PHONO 3) von CH-2, CH-3 und CH-4 eingesteckt sind.

Diese Pin-Kurzschlußstecker unterdrücken leichtes Rauschen und gewährleisten einen ausgezeichneten Klang, wenn kein Plattenspieler angeschlossen ist. Bewahren Sie die Pin-Kurzschlußstecker nach dem Herausnehmen sorgfältig auf. Nachdem ein Plattenspielerkabel abgezogen wurde, setzen Sie die Stecker wieder ein.

- *1 Schließen Sie das Massekabel des Plattenspielers an. An diesen Anschluß können nur Plattenspieler angeschlossen werden, und dieser Anschluß ist kein Erdungsanschluß.
- *2 Wenn an den CD-Anschlüssen CH-1 oder CH-2 des Mischpults die zusätzlich erworbenen CD-Player CDJ-100S, CDJ-700S oder CDJ-500 II und an die CD-Player die entsprechenden Steuerkabel angeschlossen wurden, kann die Funktion "Fader Start" verwendet werden.
- *3 An den PHONO-Eingangsanschlüssen des Mischpults können nur Plattenspieler mit MM-Tonabnehmern angeschlossen werden.

Audiokabel anschließen

Die Audiokabel besitzen rote und weiße Stecker. Schließen Sie den weißen Stecker an "L" an, und den roten Stecker an "R". Die Stecker müssen vollständig eingeschoben werden.

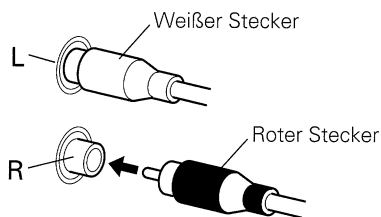

2. Mikrofone usw. an Ausgänge anschließen.

Hauptmikrofon
Microfono principale

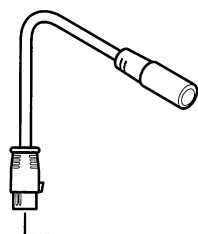

Kopfhörer
Cuffia



COLLEGAMENTI

Se si collega un lettore analogico, rimuovere i 6 jack di protezione da corto circuito inseriti nei canali PHONO (PHONO 1, PHONO 2 e PHONO 3) dei canali CH-2, CH-3, e CH-4.

I jack servono a eliminare i disturbi, assicurando prestazioni ottimali quando il lettore analogico non è collegato. Conservare con cura i jack dopo la loro rimozione. Quando si scollega il lettore analogico, reinserire i jack nella posizione originaria.

- *1 Collegare il cavo per la messa a terra del lettore analogico. Questo terminale deve essere utilizzato esclusivamente con un lettore analogico e non è collegato a terra.
- *2 Se si utilizza l'unità con i lettori CD CDJ-100S, CDJ-700S, o CDJ-500 II, non in dotazione, collegati ai canali CH-1 o CH-2 CD e se l'unità è collegata al lettore CD tramite un cavo di controllo, è possibile utilizzare la funzione Fader Start.
- *3 Poiché i canali di ingresso PHONO sono esclusivamente per MM, utilizzare cartucce di tipo MM per il lettore analogico collegato.

Collegamento dei cavi audio

Utilizzare i cavi con i jack rosso e bianco. Collegare lo spinotto bianco a "L" e lo spinotto rosso a "R". Assicurarsi che i jack siano completamente inseriti.

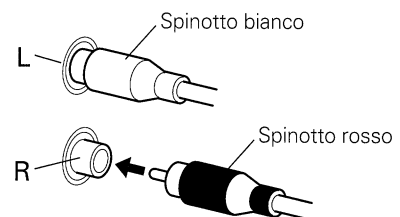

2. Collegamento dei canali di uscita, dei microfoni, ecc.

DJM-600

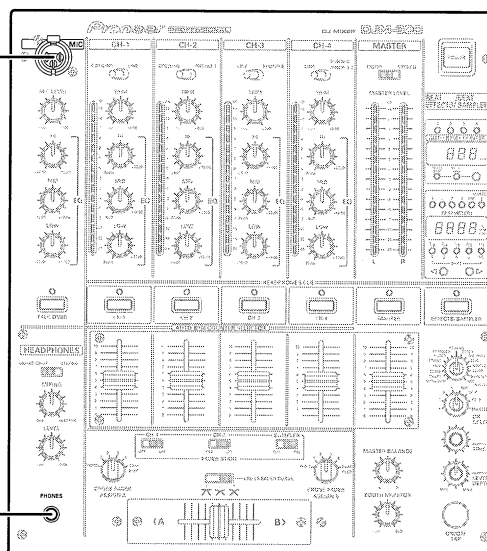

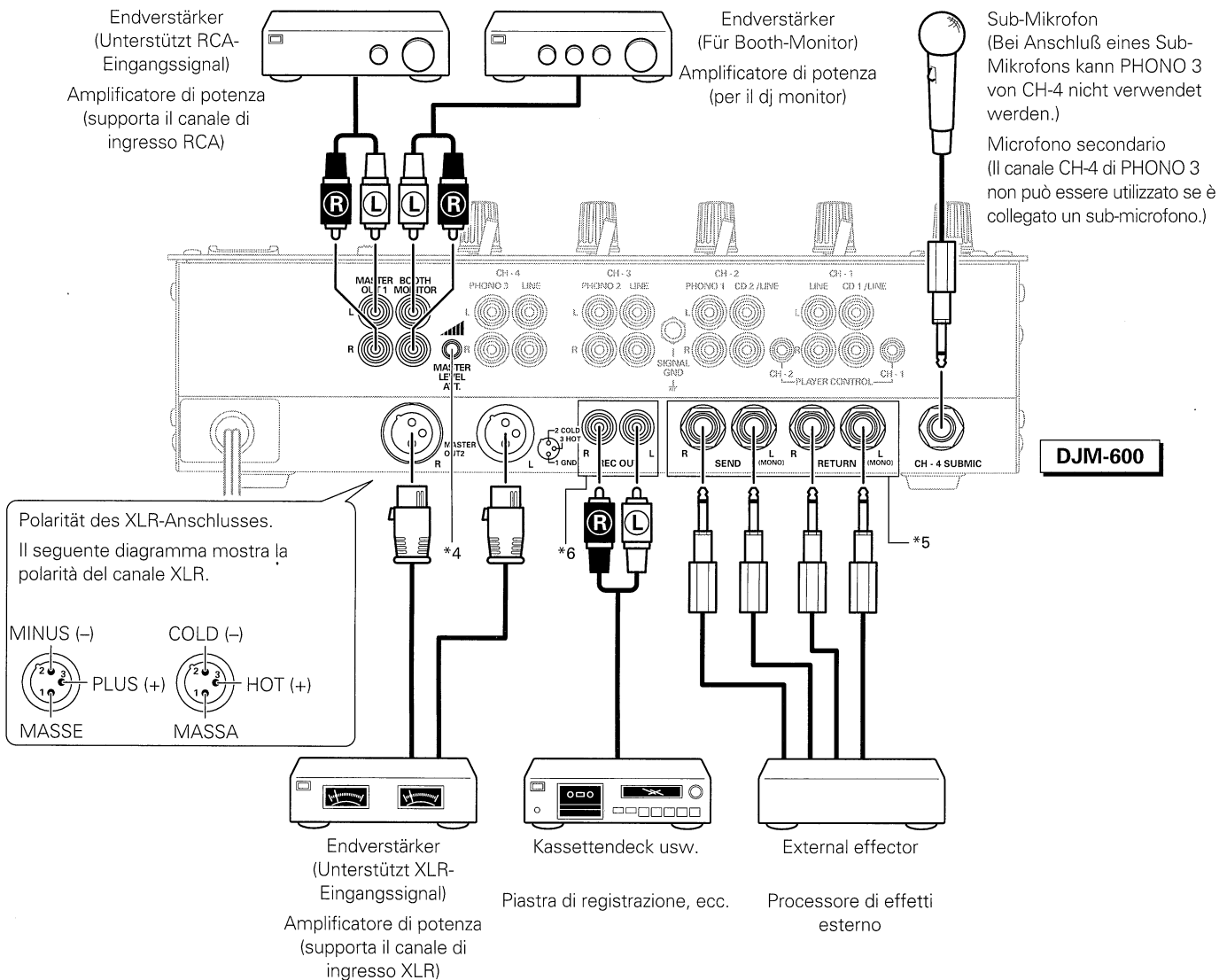

***4 MASTER LEVEL ATT.**

(Regler für Master-Ausgangspegelabschwächung)
 Mit diesem Regler wird der Ausgangspegel abgesenkt, um angeschlossene Verstärker und Lautsprecher vor hohen Eingangssignalen zu schützen.
 (Abschwächung: $-\infty$ bis 0 dB)

***5 Anschlüsse für weitere Geräte zur Anpassung der Klangqualität.**

SEND (Ausgang):
 Verbinden Sie diesen Anschluß mit den Eingangsanschlüssen des externen Effectors.
 Einen Mono-Eingangs-Effector schließen Sie an den Kanalausgang "L" an. An den Effector wird ein gemischtes LR-Signal geliefert.

RETURN (Eingang):
 Verbinden Sie diesen Anschluß mit den Ausgangsanschlüssen des externen Effectors.
 Einen Mono-Ausgangs-Effector schließen Sie an den Kanalausgang "L" an. Die Signale vom Effector werden sowohl an Kanal L als auch R geliefert.

***6 REC OUT**

Klang-Ausgabe zur selben Output-Quelle wie der Master-Output, ohne Beeinflussung durch die Master-Lautstärke, Master-Balance und Mono-Schalter.

***4 ATTENUATORE DEL LEVEL MASTER**

(Manopola dell'attenuatore del livello di uscita master)
 Questa manopola consente di ridurre il livello di uscita per proteggere gli amplificatori e gli altoparlanti collegati da un segnale di ingresso eccessivo.
 (Attenuazione: $-\infty$ a 0dB)

***5 Collegare quando si utilizza un altro dispositivo per la regolazione della qualità del suono.**

SEND (canale di uscita):
 Collegare al canale di ingresso del processore di effetti esterno.
 Se si utilizza un processore di effetti con ingresso mono, collegarlo al canale di uscita L. Il processore di effetti riceverà i suoni dai canali destro (L) e sinistro (R) mixati.

RETURN (canale di ingresso):
 Collegare al canale di uscita del processore di effetti esterno.
 Se si utilizza un processore di effetti con uscita mono, collegarlo al canale di uscita L. I segnali provenienti dal processore di effetti verranno immessi in entrambi i canali destro (R) e sinistro (L).

***6 REC OUT**

Emette il suono dalla stessa sorgente di emissione dell'uscita principale, senza essere influenzato dal volume principale, dal bilanciamento principale e dai commutatori MONO.

BEDIENELEMENTE UND FUNKTIONEN

NOMI DELLE PARTI E FUNZIONI

Bedienfeld

Pannello di controllo

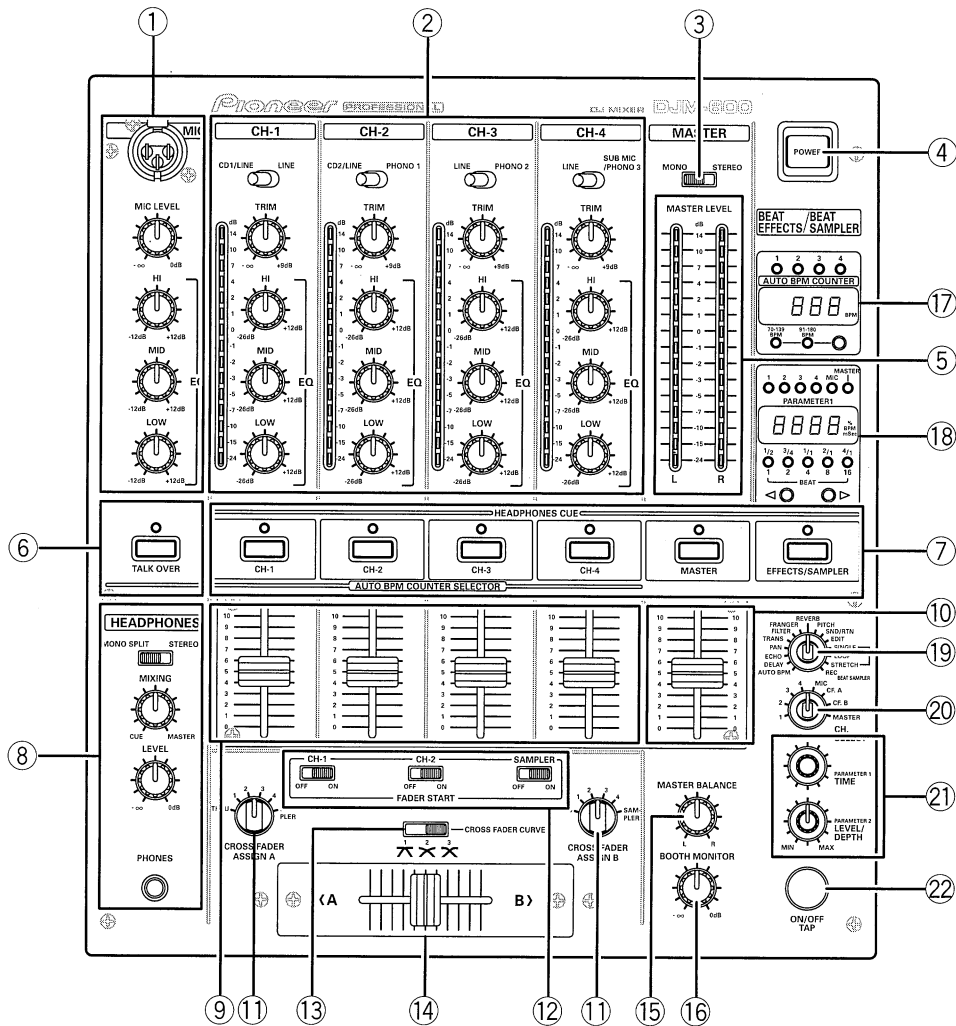

① Eingangsbuchse des Hauptmikrofons und Mikrofon Lautstärkereglер

Eingangsbuchse des Hauptmikrofons:

Zum Anschluß eines Mikrofons mit Cannon-Stecker.

MIC LEVEL (Mikrofonpegel):

Zur Einstellung der Lautstärke des Hauptmikrofons.
(Abschwächung: $-\infty$ bis 0 dB)

HI:

Zur Einstellung der Höhen des Mikrofonsignals.
In der Mittelposition ist der Frequenzgang linear.
Nach rechts drehen, um die Höhen anzuheben (bis +12 dB bei 10 kHz).
Nach links drehen, um die Höhen abzuschwächen (bis -12 dB bei 10 kHz).

MID:

Zur Einstellung der Mitten des Mikrofonsignals.
In der Mittelposition ist der Frequenzgang linear.
Nach rechts drehen, um die Mitten anzuheben (bis +12 dB bei 1 kHz).
Nach links drehen, um die Mitten abzuschwächen (bis -12 dB bei 1 kHz).

LOW:

Zur Einstellung der Tiefen des Mikrofonsignals.
In der Mittelposition ist der Frequenzgang linear.
Nach rechts drehen, um die Tiefen anzuheben (bis +12 dB bei 100 Hz).
Nach links drehen, um die Tiefen abzuschwächen (bis -12 dB bei 100 Hz).

① Canale di ingresso del microfono principale e manopola di controllo del microfono

Canale di ingresso del microfono principale:

Per collegare un microfono con attacco di tipo cannon.

MIC LEVEL (livello del microfono):

Consente di regolare il volume del microfono principale.
(Attenuazione: da $-\infty$ a 0dB)

HI:

Consente di regolare i toni alti del microfono.
Nella posizione centrale il suono è piatto.
Girare a destra per aumentare il suono (fino a +12dB a 10kHz).
Girare a sinistra per diminuire il suono (fino a -12dB a 10kHz).

MID:

Consente di regolare i toni medi del microfono.
Nella posizione centrale il suono è piatto.
Girare a destra per aumentare il suono (fino a +12dB a 1kHz).
Girare a sinistra per diminuire il suono (fino a -12dB a 1kHz).

LOW:

Consente di regolare i toni bassi del microfono.
Nella posizione centrale il suono è piatto.
Girare a destra per aumentare il suono (fino a +12dB a 100Hz).
Girare a sinistra per diminuire il suono (fino a -12dB a 100Hz).

② **Eingangswahlschalter, Regler und Peak Level-Anzeige für CH-1 bis CH-4**

Eingangswahlschalter:

Mit diesen Schaltern wird die gewünschte Eingangsquelle aus den an den jeweiligen Kanal angeschlossenen Geräten gewählt.

- CH-1: Zum Umschalten zwischen CD1/LINE und LINE
- CH-2: Zum Umschalten zwischen CD2/LINE und PHONO 1
- CH-3: Zum Umschalten zwischen LINE und PHONO 2
- CH-4: Zum Umschalten zwischen LINE und SUB MIC/PHONO 3

TRIM:

Zum Einstellen des Eingangssignalpegels.
Nach rechts drehen, um Pegel anzuheben (bis +9 dB).
Nach links drehen, um die Pegel abzuschwächen (bis $-\infty$).

HI:

Zum Einstellen der Höhen des Eingangssignals.
In der Mittelposition ist der Frequenzgang linear.
Nach rechts drehen, um die Höhen anzuheben (bis +12 dB bei 13 kHz).
Nach links drehen, um die Höhen abzuschwächen (bis -26 dB bei 13 kHz).

MID:

Zum Einstellen der Mitten des Eingangssignals.
In der Mittelposition ist der Frequenzgang linear.
Nach rechts drehen, um die Mitten anzuheben (bis +12 dB bei 1 kHz).
Nach links drehen, um die Mitten abzuschwächen (bis -26 dB bei 1 kHz).

LOW:

Zum Einstellen der Tiefen des Eingangssignals.
In der Mittelposition ist der Frequenzgang linear.
Nach rechts drehen, um die Tiefen anzuheben (bis +12 dB bei 70 Hz).
Nach links drehen, um die Tiefen abzuschwächen (bis -12 dB bei 70 Hz).

Peak Level-Anzeige:

Zeigt die Spitzenpegelwerte an, die für 2 Sekunden gehalten werden.
Zeigt den Pegel an, bevor das Signal an den Kanal-Fader geliefert wird.
Anzeigebereich: -24 dB bis +14 dB.

③ **MONO/STEREO (Mono/Stereo-Umschalter für Master-Ausgang)**

Zur Wahl von MONO oder STEREO für den Master-Ausgang.

④ **POWER (Netzschalter)**

⑤ **MASTER LEVEL (Masterpegel-Anzeige)**

Zeigt den Ausgangssignalpegel an, der sich aus der Master-Lautstärkeeinstellung ergibt. Die Pegel werden für 2 Sekunden gehalten.
Anzeigebereich: -24 dB bis +14 dB.

⑥ **TALK OVER-Schalter**

Durch Drücken dieses Schalters wird die Lautstärke für alles außer dem Hauptmikrofon auf etwa 14dB reduziert, und es leuchtet eine rote LED-Diode auf. Zur Wiederherstellung des ursprünglichen Zustands diesen Schalter erneut drücken.

Vorsicht: Das Betätigen dieses Schalters führt zu plötzlichen, starken Änderungen des Tonvolumens.

⑦ **HEADPHONES CUE und AUTO BPM COUNTER SELECTOR**

HEADPHONES CUE:

Zur Auswahl der Quelle (CH-1 bis CH-4, MASTER oder EFFECTS/SAMPLER), die mittels Kopfhörer überwacht werden soll. Drücken Sie die Taste erneut, um die Auswahl aufzuheben.

Durch das Drücken mehrerer Tasten können Sie ein Mischsignal aus den gewählten Quellen erzeugen.

AUTO BPM COUNTER SELECTOR:

Wenn der Effekt/Sampler-Wahlschalter (19) auf AUTO BPM eingestellt ist, wird der BPM-Wert des gewählten Kanals (CH-1 bis CH-4) in der BPM-Anzeige (17) angezeigt. Wenn 2 oder mehr Kanäle gewählt wurden, wird der BPM-Wert nicht korrekt angezeigt.

② **Interruttori del selettore di ingresso, manopole di controllo e misuratori del livello di picco per i canali da CH-1 a CH-4**

Interruttori del selettore di ingresso:

Questi interruttori selezionano la sorgente di ingresso da utilizzare tra le unità collegate a ogni canale.

- CH-1: Interruttori tra CD1/LINE e LINE
- CH-2: Interruttori tra CD2/LINE e PHONO 1
- CH-3: Interruttori tra LINE e PHONO 2
- CH-4: Interruttori tra LINE e SUB MIC/PHONO 3

TRIM:

Consente di regolare il livello del segnale di ingresso.
Girare a destra per aumentare il livello (fino a +9dB).
Girare a sinistra per diminuire il livello (fino a $-\infty$).

HI:

Consente di regolare i toni alti del suono di ingresso.
Nella posizione centrale il suono è piatto.
Girare a destra per aumentare il suono (fino a +12dB a 13kHz).
Girare a sinistra per diminuire il suono (fino a -26dB a 13kHz).

MID:

Consente di regolare i toni medi del suono di ingresso.
Nella posizione centrale il suono è piatto.
Girare a destra per aumentare il suono (fino a +12dB a 1kHz).
Girare a sinistra per diminuire il suono (fino a -26dB a 1kHz).

LOW:

Consente di regolare i toni bassi del suono di ingresso.
Nella posizione centrale il suono è piatto.
Girare a destra per aumentare il suono (fino a +12dB a 70Hz).
Girare a sinistra per diminuire il suono (fino a -12dB a 70Hz).

Misuratore del livello di picco:

Se premuto per 2 secondi, visualizza il livello di picco.
Visualizza il livello prima dell'applicazione del Channel Fader.
Range del Display: -24dB a +14dB.

③ **MONO/STEREO (Interruttore di selezione Mono/Stereo del terminale di uscita master)**

Consente di selezionare la modalità MONO o STEREO per il uscita master.

④ **POWER (Interruttore dell'alimentatore)**

⑤ **MASTER LEVEL (Misuratore del livello master)**

Visualizza il livello di uscita in seguito alla regolazione del volume master, mantenuto per 2 secondi.
Range del display: da -24dB a +14dB.

⑥ **Interruttore TALK OVER**

Premendo questo interruttore, il livello acustico di tutte le fonti ad eccezione del microfono principale viene attenuato su 14dB circa e si accende un LED rosso. Per ripristinare lo stato originale, premere nuovamente l'interruttore.

Attenzione: Premendo questo interruttore si verificano repentine variazioni di volume.

⑦ **HEADPHONES CUE e AUTO BPM COUNTER SELECTOR**

HEADPHONES CUE:

Consente di selezionare la sorgente (da CH-1 a CH-4, MASTER, o EFFECT/SAMPLER) da monitorare in cuffia. Premere nuovamente il pulsante per annullare la selezione.

Premendo più pulsanti è possibile ottenere un mix dalle sorgenti selezionate.

AUTO BPM COUNTER SELECTOR:

Se si è selezionato AUTO BPM con (l'interruttore del) il selettore Effect/Sampler (19), il BPM del canale selezionato (da CH-1 a CH-4) verrà visualizzato sul display BPM (17).
Se si è selezionato più di un canale, il BPM non verrà visualizzato correttamente.

- 8 HEADPHONES (Kopfhörer-Bedienelemente) und PHONES (Kopfhöreranschluß)**
Umschalter zwischen MONO SPLIT und STEREO:
 Mit diesem Umschalter wird eingestellt, ob das Monitor-Signal auf den linken und rechten Kopfhörerkanal aufgeteilt wird oder der Stereoklang erhalten bleiben soll.
 Bei MONO SPLIT wird der Kopfhörerausgang auf Mono eingestellt. Auf dem linken Kanal ist das Musiksinal des Kanals zu hören, der mittels HEADPHONES CUE gewählt wurde, und an dem rechten Kanal liegt das Ausgangssignal von Master an. (Dies gilt nur wenn der Master unter Verwendung von HEADPHONES CUE gewählt wurde.)
- MIXING (Regler zur Signalmischung):**
 Zur Einstellung des Kopfhörer-Monitorsignals.
 Drehen Sie diesen Regler ganz nach rechts, um das Master-Ausgangssignal zu erhalten. (Dies gilt nur, wenn der Master unter Verwendung von HEADPHONES CUE gewählt wurde.)
 Drehen Sie diesen Regler ganz nach links, um das Signal des Kanals (außer den Master-Kanal) zu erhalten, der mit HEADPHONES CUE gewählt wurde.
 In der Mittelposition sind die Pegel des Master-Ausgangssignals und des mittels HEADPHONES CUE gewählten Signals gleich.
- LEVEL (Signalpegelregler):**
 Zur Einstellung des Kopfhörer-Monitorsignals.
 Wenn CH-1 bis CH-4 eingestellt wurde, wird der Kopfhörersignalpegel nicht durch den Master-Lautstärkeregler (10) oder Regler MASTER BALANCE (15) beeinflusst.
- PHONES (Kopfhöreranschluß)**
- 9 Kanal-Fader-Lautstärke**
 Zur Einstellung der Lautstärke für CH-1 bis CH-4.
- 10 Master-Fader-Lautstärke**
 Zur Einstellung des Master-Ausgangssignalpegels. Signale der Kanäle, die mit dem Schalter ASSIGN (11) gewählt wurden, werden über den Kanal-Fader-Lautstärkeregler (9) und Cross-Fader-Lautstärkeregler (14) ausgegeben, während Signale von anderen Kanälen über Kanal-Fader-Lautstärke ausgegeben werden.
- 11 CROSS FADER ASSIGN A, CROSS FADER ASSIGN B**
 Zur Auswahl von Signalen, die A und B zugeordnet sind, wenn der Cross-Fader mit 2 Quellen (A und B) verwendet wird.
 THRU: Einstellen, wenn der Cross-Fader nicht verwendet wird.
 1 bis 4: Zur Zuweisung der Kanäle (CH-1 bis CH-4) zu A und B.
 Kanäle, die nicht A oder B zugewiesen wurden, werden direkt ausgegeben, ohne durch den Cross-Fader geleitet zu werden.
 SAMPLER: Wählen Sie diese Einstellung, wenn der Cross-Fader verwendet wird, um ein Signal auszugeben, das mit der Effekt-Funktion dieses Geräts gesampelt wird und der Effekt/Sampler-Wahlschalter (19) auf SINGLE eingestellt ist, (und nicht auf STRETCH oder LOOP).
- 12 FADER START (Ein-/Ausschalter) CH-1 und CH-2:**
 Wenn an dem Mischpult über ein Steuerkabel ein CD-Player (CDJ-100S, CDJ-700S oder ähnliches Modell) angeschlossen ist und der jeweilige Schalter auf ON gestellt ist, kann der CD-Player automatisch mit dem Kanal-Fader oder Cross-Fader gestartet werden.
SAMPLER:
 Wenn dieser Schalter auf ON/OFF eingestellt wurde, kann der Sampler des Mischpults mittels Cross-Fader gestartet werden.
- 13 CROSS FADER CURVE (Cross-Fader-Kurvenwahlschalter)**
 Zur Auswahl einer von 3 Cross-Fader-Startkurven.
- 14 Cross-Fader-Lautstärkeregler**
 Zur Einstellung der Mischsignallautstärke der Quellen, die mit dem Schalter ASSIGN (11) auf A oder B eingestellt wurden.
- 15 MASTER BALANCE**
 Zur Einstellung der Links-Rechts-Balance des Master-Ausgangssignals.

- 8 Canale cuffia e pannello di controllo del canale di uscita della cuffia**
MONO SPLIT/STEREO (selettore MONO SPLIT/STEREO):
 Consente di selezionare se il suono monitorato deve essere trasmesso separatamente ai ricevitori destro e sinistro della cuffia o se deve rimanere stereo.
 La funzione MONO SPLIT imposta l'uscita della cuffia sulla modalità mono. Il canale di sinistra consente di trasmettere il suono dal canale selezionato con la funzione HEADPHONES CUE e quello di destra di trasmettere il suono di uscita dal master. (Questo si verifica solamente se si è selezionato il master utilizzando la funzione HEADPHONES CUE.)
- MIXING (manopola di regolazione della miscelazione):**
 Consente di regolare il suono monitorato in cuffia.
 Girare tutto a destra per selezionare il suono di uscita dal canale master. (Questo si verifica solamente se si è selezionato il master utilizzando la funzione HEADPHONES CUE.)
 Girare tutto a sinistra per selezionare il suono dagli altri canali (oltre al master) selezionati utilizzando la funzione HEADPHONES CUE.
 Nella posizione centrale, i livelli per l'uscita master e il suono selezionato con la funzione HEADPHONES CUE saranno piatti.
- LEVEL (manopola di regolazione del livello):**
 Consente di regolare il suono monitorato in cuffia.
 Se sono stati selezionati i canali da CH-1 a CH-4, il livello non viene modificato da master volume (10) o da master balance (15).
- PHONES (canale della cuffia)**
- 9 Volume del Channel Fader**
 Consente di regolare il volume per i canali da CH-1 a CH-4.
- 10 Volume del Master Fader**
 Consente di regolare il livello del suono proveniente dal uscita master. I segnali provenienti dai canali selezionati con l'interruttore ASSIGN (11) verranno inviati al canale di uscita utilizzando il volume del Channel Fader (9) e del Cross Fader (14), mentre i segnali provenienti dagli altri canali verranno inviati al canale di uscita utilizzando solamente il volume del Channel Fader.
- 11 CROSS FADER ASSIGN A, CROSS FADER ASSIGN B**
 Consente di selezionare i segnali assegnati ad A e B quando si utilizza il Cross Fader con 2 sorgenti (A e B).
 THRU: Selezionare quando non si utilizza il Cross Fader.
 1 a 4: Selezionare i canali (da CH-1 a CH-4) da assegnare ad A e B.
 I canali non assegnati ad A o B vengono messi in uscita senza passare per il cross fader.
 SAMPLER: Selezionare quando si utilizza il CROSS FADER per inviare in uscita il suono campionato con questo effetto. Può essere utilizzato solamente se si è selezionato SINGLE (e non STRETCH o LOOP) tramite il selettore EFFECT/SAMPLER (19).
- 12 FADER START (Interruttore ON/OFF della funzione Fader Start)**
CANALI CH-1 e CH-2:
 Quando l'unità è collegata tramite un cavo di controllo a un lettore CD di tipo CDJ-100S, CDJ-700S o simili, questo interruttore consente di abilitare o disabilitare (ON/OFF) la funzione di avvio automatico della lettura da unità CD tramite il Channel Fader o Cross Fader.
SAMPLER:
 Questo interruttore consente di abilitare o disabilitare (ON/OFF) la funzione di avvio del campionatore interno tramite il Cross Fader.
- 13 CROSS FADER CURVE (Interruttore per la selezione della curva del Cross Fader)**
 Consente di selezionare una delle 3 curve di avvio del Cross Fader.
- 14 Volume del Cross Fader**
 Consente di regolare il volume del mix proveniente dalle sorgenti impostate su A o B tramite l'interruttore ASSIGN (11).
- 15 Manopola MASTER BALANCE**
 Consente di regolare il bilanciamento dell'uscita master a sinistra e a destra.

16 BOOTH MONITOR-Pegelregler
Zur Einstellung des BOOTH MONITOR-Ausgangssignals, das am Anschluß auf der Rückseite anliegt.
Der Pegel des BOOTH MONITOR-Ausgangssignals wird nicht von den Reglern für Master-Lautstärke (10) und Master-Balance (15) beeinflusst.

17 BPM-Anzeige (siehe Seite 54)
Wenn der Effekt/Sampler-Wahlschalter (19) auf AUTO BPM eingestellt ist, wird der jeweilige BPM-Wert für den Kanal (CH-1 bis CH-4) angezeigt, der mit AUTO BPM COUNTER SELECTOR (7) eingestellt wurde.

1 bis 4:

Anzeige des Kanals, dessen BPM-Wert gemessen wird.

AUTO BPM COUNTER:

Anzeige der BPM-Werte.

Blinkt während des BPM-Meßvorgangs oder wenn BPM-Wert nicht bestimmt werden kann.

BPM-Meßbereichsanzeige/

BPM-Meßbereichs-Wahlschalter:

● Folgenden BPM-Bereiche können gewählt werden: 70 bis 139, 91 bis 180, 70 bis 180 und manueller Modus.

Wenn beide LEDs leuchten, ist die Einstellung 70 bis 180 gültig.

Wenn keine LED leuchtet, ist der manuelle Modus gültig. Stellen Sie einen BPM-Bereich ein, welcher der Musik entspricht, deren BPM-Wert gemessen wird.

● Details zum manuellen Modus finden Sie unter "BPM-Messung" auf Seite 54 bis 56.

Wenn der Effekt/Sampler-Kanal-Wahlschalter (20) nicht auf AUTO BPM eingestellt ist, wird statt dessen der BPM-Wert der Quelle angezeigt, auf die dieser Kanal-Wahlschalter eingestellt ist.

18 Effekt-Parameter und BPM-Anzeige (siehe Seite 59)

1 bis 4, MIC und MASTER:

Zeigt die Quelle an, die mit dem Effekt/Sampler-Kanal-Wahlschalter (20) eingestellt wurde.

Wenn der Effekt/Sampler-Kanal-Wahlschalter auf CF. A oder CF.B eingestellt ist, leuchten die Kanäle (1 bis 4), die mit den ASSIGN-Schaltern (11) eingestellt wurden.

PARAMETER (Parameter/BPM Counter):

Die Anzeige hängt von der jeweiligen Einstellung des Effekt/Sampler-Wahlschalters (19) ab.

● Wenn AUTO BPM eingestellt ist, wird der BPM-Wert der Quelle angezeigt, die mit dem Effekt/Sampler-Kanal-Wahlschalter eingestellt wurde.

Während des BPM-Meßvorgangs oder wenn kein BPM-Wert bestimmt werden kann, blinkt die Anzeige.

● Wenn SEND/RETURN eingestellt ist, wird nichts angezeigt.

● Wenn eine andere Einstellung als AUTO BPM und SEND/RETURN gewählt wurde, wird der Effekt-Wert angezeigt, der mit Parameter 1 (21) eingestellt wurde.

BEAT (Effekt-synchrone Anzeige/Beat-Anzeige):

Die Anzeige hängt von der jeweiligen Einstellung des Effekt/Sampler-Wahlschalters (19) ab.

● Wenn DELAY, ECHO, PAN oder TRANS eingestellt ist, wird der Parameter 1 für Quellen-BPM in Form eines Beat angezeigt. Die Anzeige leuchtet, wenn der Beat 1/2 oder 4/1 ist. Drücken des (◀) Effekt/Beat-Wahlschalters ändert Beats unter 1/2 in 1/4, wobei die Anzeige völlig leer wird. Drücken des (▶) Effekt/Beat-Wahlschalters ändert Beats über 4/1 in 8/1, wobei die Anzeige völlig leer wird.

Bei Disparität zwischen der Anzahl der Beats wird der nächstliegende Wert blinkend angezeigt.

● Wenn FILTER, FLANGER oder SAMPLER eingestellt ist, wird der Parameter 1 für Quellen-BPM in Form eines Beat angezeigt. Die Anzeige leuchtet, wenn der Wert zwischen 1 und 16 Beats liegt. Wenn der Wert unter einem Beat liegt, kann durch Drücken des (◀) Effekt/Beat-Wahlschalters 1 Beat in einen 1/2 geändert werden, wobei die Anzeige völlig leer wird. Wenn der Wert über 16 Beats liegt, kann durch Drücken des (▶) Effekt/Beat-Wahlschalters die Anzahl der Beats auf 32 geändert werden, wobei die Anzeige völlig leer wird.

Bei Disparität zwischen der Anzahl der Beats wird der nächstliegende Wert blinkend angezeigt.

● Wenn PITCH eingestellt ist, wird der Wert der möglichen Pitch-Einstellung angezeigt.

● Wenn REVERB eingestellt ist, wird der Wert der möglichen Reverberation angezeigt.

● Nichts wird angezeigt, wenn AUTO BPM oder SEND/RETURN eingestellt ist.

16 Manopola del livello BOOTH MONITOR
Consente di regolare il livello del canale di uscita BOOTH MONITOR sul pannello posteriore.
Il livello non è influenzato dal volume del master (10) o dal bilanciamento del master (15).

17 Display BPM (vedere pagina 54)
Se si è selezionato AUTO BPM tramite il selettore Effect/sampler (19), visualizza i BPM per il canale selezionato (da CH-1 a CH-4) tramite AUTO BPM COUNTER SELECTOR (7).

Da 1 a 4:

Visualizza il canale di misurazione BPM.

AUTO BPM COUNTER:

Visualizza i valori BPM.

Lampeggia durante la misurazione o se la misurazione BPM fallisce.

Interruttori del display range BPM e del selettore range di misurazione BPM:

● Servono per la selezione da 70 a 139, da 91 a 180, da 70 a 180 o in modalità manuale.

Quando entrambi i LED sono accesi, viene utilizzata l'impostazione da 70 a 180.

Quando non è acceso alcun LED, viene utilizzata la modalità manuale.

Impostare la banda BPM per il tipo di musica di cui si misureranno i BPM.

● Per dettagli sulla modalità manuale, vedere "Misurazione BPM" a pagina 54 a 56.

Quando si utilizza il selettore del canale Effect/Sampler per selezionare qualcosa di diverso da AUTO BPM, viene visualizzato il BPM della sorgente selezionata con il selettore del canale Effect/Sampler (20).

18 Display del parametro dell'effetto e dei BPM (vedere pagina 59)

Da 1 a 4, MIC, e MASTER:

Visualizza la sorgente selezionata con il selettore del canale Effect/Sampler (20).

Se si è selezionato CF. A o CF.B con il selettore del canale Effect/Sampler, i canali (da 1 a 4) selezionati con gli interruttori ASSIGN (11) si illumineranno.

PARAMETER (parametro/contatore BPM):

L'indicazione sul display differirà dall'impostazione del selettore Effect/Sampler (19).

● Se si è selezionato AUTO BPM, viene visualizzato il BPM per la sorgente selezionata con il selettore del canale Effect/Sampler.

Il display lampeggia durante la misurazione dei BPM o se la misurazione non è possibile.

● Se si è selezionato SEND/RETURN non verrà visualizzato nulla.

● Se si è selezionato qualcosa di diverso da AUTO BPM e SEND/RETURN, verrà visualizzato il valore dell'effetto impostato con Parameter 1 (21).

BEAT (display effetto sincrono/display dei battiti):

Il display differirà dall'impostazione del selettore Effect/Sampler (19).

● Se si è selezionato DELAY, ECHO, PAN o TRANS, il parametro 1 per i BPM sorgenti viene visualizzato in termini di battimenti. Esso si accende se il battimento è di 1/2 o 4/1. Premendo il selettore dell'effetto di battimento (◀) il battimento viene cambiato sotto l'intervallo da 1/2 a 1/4 e il display viene completamente cancellato. Premendo il commutatore dell'effetto di battimento (▶) il battimento viene cambiato sopra l'intervallo da 4/1 a 8/1 e il display viene completamente cancellato.

Se c'è disparità tra il numero di battimenti, il numero più approssimativo viene visualizzato lampeggiante.

● Se si è selezionato FILTER, FLANGER o SAMPLER, il parametro 1 per i BPM sorgenti viene visualizzato in termini di battimenti. Il display si illumina se i battimenti sono tra 1 e 16. Premendo il commutatore di selezione dell'effetto di battimento (◀) quando c'è meno di 1 battimento, i battimenti vengono cambiati a 1/2, cancellando completamente il display. Premendo il commutatore di selezione dell'effetto di battimento (▶) quando ci sono più di 16 battimenti, i battimenti vengono cambiati a 32, cancellando completamente il display.

Se c'è disparità tra il numero di battimenti, il numero più approssimativo viene visualizzato lampeggiante.

● Se si è selezionato PITCH, viene visualizzata l'estensione della regolazione del picco.

● Se si è selezionato REVERB, viene visualizzata la quantità di riverbero.

● Se si è selezionato AUTO BPM o SEND/RETURN, non viene visualizzato niente.

Effekt-Beat-Wahlschalter:

Der Wert des Effekt/Sampler-Parameters 1 (21) ändert sich entsprechend des BPM-Werts für die Quelle, die mit dem Effekt/Sampler-Kanal-Wahlschalter (20) eingestellt wurde.

Der eingestellte Wert ändert sich entsprechend der Stellung des Effekt/Sampler-Wahlschalters (19).

- Wenn DELAY, ECHO, PAN oder TRANS eingestellt ist, wird der Parameter 1 für Quellen-BPM in Form eines Beats (von 1/4 bis 8/1) gewählt.
- Wenn FILTER, FLANGER oder SAMPLER eingestellt ist, wird der Parameter 1 für Quellen-BPM in Form der Anzahl der Beats (von 1/2 bis 32) gewählt.
- Wenn DELAY oder ECHO eingestellt ist, kann bei der Einstellung der Beat-Anzahl für Parameter 1 der Wert von 3500 ms nicht überschritten werden.
- Wenn SAMPLER eingestellt ist, kann bei der Einstellung der Beat-Anzahl für Parameter 1 der Wert von 8000 ms nicht überschritten werden.
- Wenn PITCH eingestellt ist, sind Einstellungen von -100%, -50%, -33%, 0%, 33%, 50% und 100% möglich.
- Wenn REVERB eingestellt ist, sind Einstellungen von 10%, 20%, 35%, 50%, 65%, 80% und 90% möglich.
- Dieser Schalter funktioniert nicht, wenn AUTO BPM oder SEND/RETURN eingestellt ist.

19 **Effekt/Sampler-Wahlschalter**

Zur Auswahl verschiedener Effekte (siehe Seite 54).

20 **CH. SELECT (Effekt/Sampler-Kanal-Wahlschalter)**

Zur Auswahl der Quelle, auf die Effekte angewendet werden sollen.

21 **PARAMETER 1, 2 (Effekt/Sampler-Regler für Parameter 1 und 2)**

Zur Einstellung der Parameterwerte des eingebauten Effectors und Samplers (siehe Seite 58).

22 **ON/OFF, TAP (Effekt/Sampler-Ein-/Ausschalter und TAP-Schalter)**

Die Effekte hängen von der jeweiligen Stellung des Effekt/Sampler-Wahlschalters (19) ab.

- Funktioniert als Effekt-Ein-/Ausschalter, wenn DELAY, ECHO, PAN, TRANS, FILTER, FLANGER, REVERB, PITCH oder SEND/RETURN eingestellt wurde.
(Aus (OFF): leuchtet orange. Ein (ON): blinkt orange.)
- Wenn AUTO BPM eingestellt ist, funktioniert dieser Schalter als Stufenschalter, so daß dieser als Beat-Zähler mittels manueller Eingabe verwendet werden kann. (Die jeweilige Einstellung wird durch oranges Leuchten angezeigt.)
Wenn mit dem Stufenschalter BPM-Werte gemessen werden, erlöschen beide LEDs zur Anzeige des BPM-Meßbereichs und der manuelle Modus wird aktiviert (siehe Seite 56).
- Funktioniert als Ein-/Ausschalter für die Sampler-Aufnahme, wenn SAMPLER REC eingestellt ist (siehe Seite 63).
(Aufnahme aus (REC OFF): leuchtet rot. Aufnahme ein (REC ON): blinkt rot.)
- Funktioniert als Ein-/Ausschalter für die Sampler-Wiedergabe, wenn SAMPLER PLAY eingestellt ist (siehe Seite 65).
(Wiedergabe aus (PLAY OFF): leuchtet grün. Wiedergabe ein (PLAY ON): blinkt grün.)

Selettore dei battiti dell'effetto:

Il valore per il PARAMETER 1 (21) di Effect/Sampler verrà modificato in base ai BPM per la sorgente selezionata con il selettore del canale Effect/Sampler (20).

Il valore impostato verrà modificato in base all'impostazione del selettore Effect/Sampler (19).

- Se si è selezionato DELAY, ECHO, PAN o TRANS, il parametro 1 per i BPM sorgenti viene impostato in termini di battimenti (da 1/4 a 8/1).
- Se si è selezionato FILTER, FLANGER o SAMPLER, il parametro 1 per i BPM sorgenti viene impostato in termini di numero di battimenti (da 1/2 a 32).
- Se si è selezionato DELAY, o ECHO, non è possibile impostare il numero di battimenti per il parametro 1 a un valore superiore a 3500 ms.
- Se si è selezionato SAMPLER, non è possibile impostare il numero di battimenti per il parametro 1 a un valore superiore a 8000 ms.
- Se si è selezionato PITCH, sono possibili le impostazioni di -100%, -50%, -33%, 0%, 33%, 50% e 100%.
- Se si è selezionato REVERB, sono possibili le impostazioni di 10%, 20%, 35%, 50%, 65%, 80% e 90%.
- Questo commutatore non funziona se si è selezionato AUTO BPM o SEND/RETURN.

19 **Selettore del canale Effect/Sampler**

Consente di selezionare diversi effetti (vedere pagina 54).

20 **CH. SELECT (selettore del canale Effect/Sampler)**

Consente di selezionare la sorgente cui va applicato l'effetto.

21 **PARAMETER 1, 2 (manopole dei due parametri di Effect/Sampler)**

Consente di regolare i valori dei parametri del processore di effetti e del campionatore (vedere pagina 58).

22 **ON/OFF, TAP (Interruttore ON/OFF di Effect/Sampler e Interruttore TAP)**

L'effetto differirà dall'impostazione del selettore Effect/Sampler (19).

- Se si è selezionato DELAY, ECHO, PAN, TRANS, FILTER, FLANGER, REVERB, PITCH o SEND/RETURN, è attivo come interruttore ON/OFF dell'effetto.
(OFF: luce di colore arancione. ON: luce lampeggiante arancione.)
- Se si è selezionato AUTO BPM, è attivo come interruttore TAP e può essere utilizzato come contatore di battiti tramite selezione manuale (la selezione è segnalata dalla luce di colore arancione).
Quando si utilizza l'interruttore TAP per la misurazione BPM, entrambi i LED indicatori del range di misurazione BPM si spengono e viene attivata la modalità manuale (vedere pagina 56).
- Se si è selezionato SAMPLER REC, è attivo come interruttore ON/OFF per la registrazione da campionatore (vedere pagina 63).
(REC OFF: luce rossa. REC ON: luce rossa lampeggiante.)
- Se si è selezionato SAMPLER PLAY, è attivo come interruttore ON/OFF per la riproduzione da campionatore (vedere pagina 65).
(PLAY OFF: luce verde. PLAY ON: luce verde lampeggiante.)

VERWENDUNG DER EFFEKT/ SAMPLER-FUNKTIONEN

Mit dem eingebauten digitalen Signalprozessor (DSP) können Sie Soundeffekte produzieren und BPM-Werte messen.

Merkmale der verschiedenen Effectoren

Auto BPM Counter

Mißt automatisch die BPM (Beats Per Minute; Tempo) der Musik und zeigt sie digital an.

Diese Funktion zählt nicht nur die Beats der Baßtöne, sondern berechnet auch die von DJs benötigten Original-BPM-Werte (mit einem Computer) und zeigt sie digital an.

Somit können die BPM nun visuell angezeigt werden und müssen nicht wie bisher durch Abhören bestimmt werden. Dadurch wird ein schnelleres und einfacheres Mixen von Musik ermöglicht.

Mit dem TAP-Schalter können Beats manuell eingegeben werden, so daß BPM-Werte für Musikstücke eingestellt werden können, die schwer zu messen sind (a cappella, Improvisationen usw.).

Beat Effector (Effekte, die mit BPM verknüpft sind)

Verbindet verschiedene Effekte mit den jeweiligen BPM-Werten, die mit dem Auto BPM Counter berechnet wurden. Dieses bietet noch nie dagewesene Klangerzeugmöglichkeiten.

1. DELAY (ein Sound wird wiederholt)

Zum schnellen und einfachen Mischen von verzögerten Sounds mit 1/4, 1/2, 3/4, 1/1, 2/1, 4/1 und 8/1 Beats.

Das Mischen mit beispielsweise um 1/2 Beat verzögerten Sounds ändert den Beat von 4 auf 8.

Und das Mischen mit um 3/4 Beat verzögerten Sounds beschleunigt den Rhythmus entsprechend.

Beispiel:

Original
(4 Beats)



1/2 Beat Verzögerung
(8 Beats)



UTILIZZO DELLE FUNZIONI EFFECT/SAMPLER

Con il processore di segnali digitali interno (DSP), è possibile ottenere effetti sonori e misurare i BPM.

Caratteristiche dei processori di effetti

Auto BPM Counter

Misura automaticamente i BPM musicali (beat per minute; tempo) e li visualizza digitalmente.

Tramite un computer, vengono calcolati e visualizzati digitalmente oltre ai battiti dei suoni bassi anche i BPM originali, necessari ai DJ.

In questo modo, è possibile controllare i BPM non solo con l'udito, come succede di norma, ma anche visivamente, consentendo una miscelazione semplice e rapida dei brani musicali con tempi diversi.

Utilizzando l'interruttore TAP per l'immissione manuale dei battiti, sarà possibile impostare i BPM per la musica di non facile misurazione (a cappella, improvvisazioni, ecc.).

Processore di effetti BPM (effetti collegati ai BPM)

Collega i vari effetti ai BPM calcolati con il contatore BPM automatico, consentendo di ottenere risultati sonori straordinari.

1. DELAY (ripetizione di un suono singolo)

Consente una miscelazione semplice e rapida di suoni da 1/4, 1/2, 3/4, 1/1, 2/1, 4/1 e 8/1 battito.

Ad esempio, la miscelazione con un suono con effetto delay di 1/2 battito modificherà il battito da 4 a 8, mentre la miscelazione con suono con effetto delay di 3/4 di battito modificherà il ritmo in vivace.

Esempio:

Originale
(4 battiti)

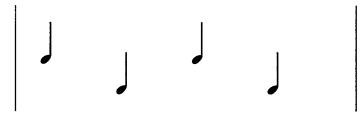

Delay di 1/2
(8 battiti)



2. ECHO (wiederholte Sounds)

Ermöglicht schnelles und einfaches Mischen von Echos mit 1/4, 1/2, 3/4, 1/1, 2/1, 4/1 und 8/1 Beats.

Wenn der eingespeiste Sound beispielsweise mit einem 1/1-Beat-Echo abgeschnitten wird, wird die Musik ausgeblendet während Sounds wiederholt werden, die dem Beat entsprechen.

Wenn ein 1/1-Beat-Echo auf das Mikrophon angewendet wird, wird der Mikrofonsound wiederholt abgespielt, der dem Beat entspricht.

Wenn ein 1/1-Beat-Echo auf Gesang angewendet wird, kann ein Trällereffekt erzeugt werden.

Beispiel:

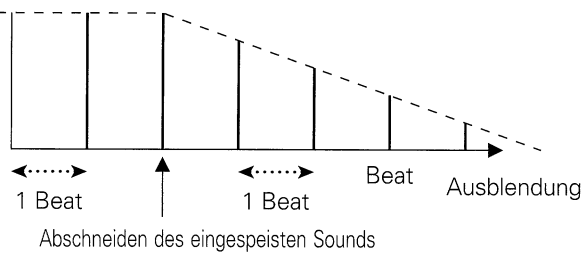

3. Auto Pan [PAN (L-R BALANCE)]

Automatische Überblendung auf linken und rechten Kanal (Auto Beat Pan) in einem Rhythmus von 1/4, 1/2, 3/4, 1/1, 2/1, 4/1 oder 8/1 Beat.

Short Auto Pan ermöglicht die Überblendung des Sounds nach links und rechts in kurzen Zeitabständen, die manuell nicht möglich sind.

Beispiel:

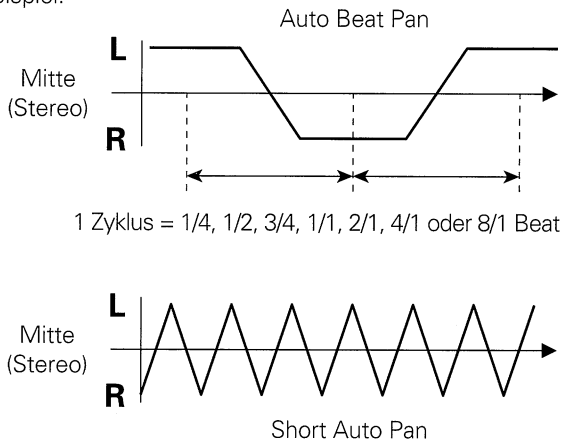

4. Auto Trans (TRANS)

Schneidet automatisch Sounds im Rhythmus eines 1/4, 1/2, 3/4, 1/1, 2/1, 4/1 oder 8/1 Beat.

Beispiel:

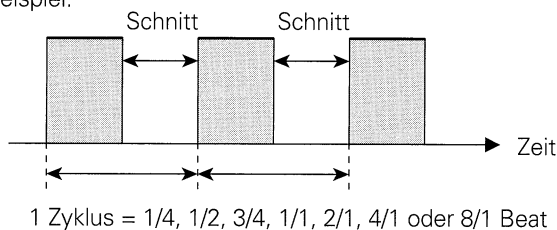

2. ECHO (ripetizione di più suoni)

Consente una miscelazione semplice e rapida di echi da 1/4, 1/2, 3/4, 1/1, 2/1, 4/1 e 8/1 battito.

Quando il suono in ingresso è impostato, ad esempio, con un'eco da 1/1 battito, la musica sfuma, mentre i suoni corrispondenti al battito vengono ripetuti.

Se sul microfono è impostato un'eco da 1/1 battito, il suono del microfono verrà riprodotto ripetutamente, in base al battito.

È possibile ottenere degli effetti troll (tipo musicale rotondo) impostando un'eco da 1/1 battito sulla voce.

Esempio:

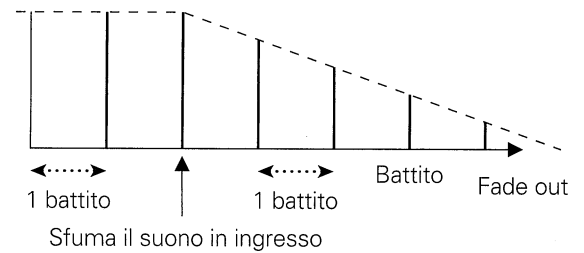

3. Auto Pan [PAN (L-R BALANCE)]

Regola automaticamente il suono a sinistra e destra (controllo panoramico automatico del battito) sul ritmo di 1/4, 1/2, 3/4, 1/1, 2/1, 4/1 o 8/1 battiti.

Sono anche possibili pan automatici brevi, per controllare il suono a sinistra e destra quando il tempo è troppo limitato per eseguire l'operazione manualmente.

Esempio:

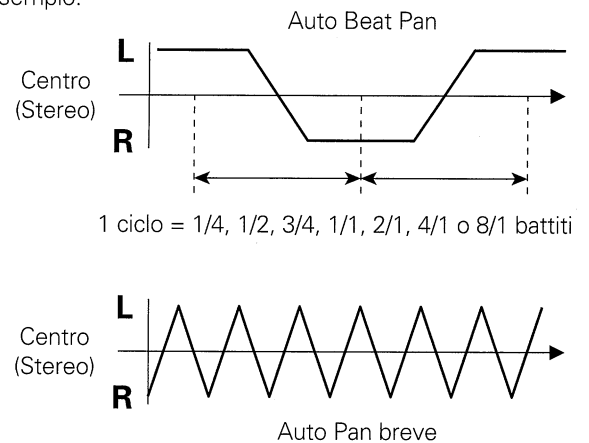

4. Auto Trans (TRANS)

Registra il suono al ritmo di 1/4, 1/2, 3/4, 1/1, 2/1, 4/1 o 8/1 battiti.

Esempio:

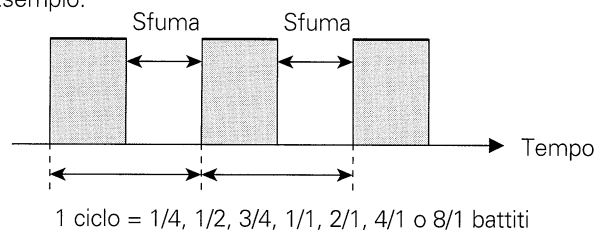

VERWENDUNG DER EFFEKT/SAMPLER-FUNKTIONEN

5. FILTER

Ändert den Klang stark, indem die Filterfrequenz in Einheiten von 1/2, 1, 2, 4, 8, 16 und 32 Beats verschoben wird.

Beispiel:

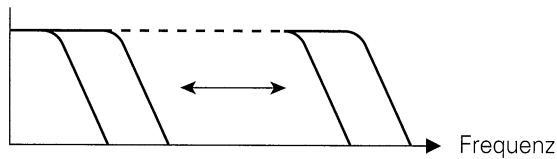

1 Zyklus = 1/2, 1, 2, 4, 8, 16 oder 32 Beat

6. FLANGER

Erzeugt schnell und einfach einen 1-Zyklus-Flanger-Effekt für 1/2, 1, 2, 4, 8, 16 oder 32 Beats.

Beispiel:

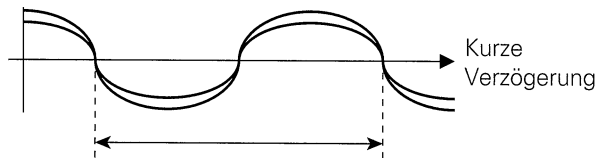

1 Zyklus = 1/2, 1, 2, 4, 8, 16 oder 32 Beat

7. REVERB

Erzeugt einen Nachhalleffekt.

8. PITCH (Pitch Shifter)

Das Shift-Intervall (Pitch oder Key) beträgt ± 1 Oktave. Da die Drehzahl von Plattenspielern und CD-Playern in Prozentschritten geändert werden, können Intervalländerungen basierend auf Prozentwerten ausgeführt werden.

Wenn der Pitch Shifter auf Mikrofonsounds angewendet wird, werden Stimmänderungseffekte erzeugt. Das Mischen mit dem ursprünglichen Sound erzeugt einen Choreffekt.

9. SEND/RETURN (Ein-/Ausgang für externe Effektgeräte)

Ermöglicht verschiedene Effekte durch Anschluß von Effectoren, Sampler usw.

UTILIZZO DELLE FUNZIONI EFFECT/SAMPLER

5. FILTER

Cambia il tono modificando la frequenza del filtro in unità di 1/2, 1, 2, 4, 8, 16 e 32 battiti.

Esempio:

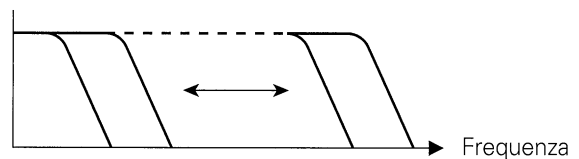

1 ciclo = 1/2, 1, 2, 4, 8, 16 o 32 battiti

6. FLANGER

Consente di ottenere rapidamente e con facilità un effetto flanger da 1 ciclo per battiti da 1/2, 1, 2, 4, 8, 16 o 32.

Esempio:

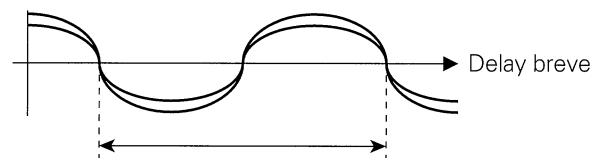

1 ciclo = 1/2, 1, 2, 4, 8, 16 o 32 battiti

7. REVERB

Produce un effetto di riverbero.

8. PITCH (Pitch Shifter)

Sposta l'intervallo (pitch o key) entro un range di ± 1 ottava. Poiché la velocità di piatti e riproduttori CD a registrazione analogica varia in misura percentuale, le modifiche all'intervallo possono essere corrette su base percentuale. L'applicazione del pitch shifter al suono del microfono, produce effetti vocali. La miscelazione con il suono originale produce un effetto corale.

9. SEND/RETURN (ingresso/uscita effetto esterno)

Consente di ottenere diversi effetti tramite il collegamento a processori di effetti, campionatori, ecc.

10. SAMPLER REC

Erkennt den BPM-Wert von Musik und Samples in Bezug auf den eingestellten Beat.

Beispiel:

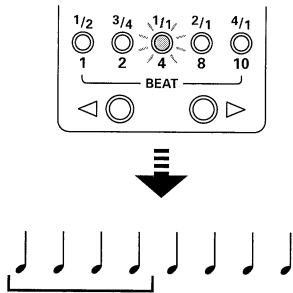

10. SAMPLER REC

Permette il riconoscimento dei BPM musicali e delle campionature in termini di insiemi di battiti.

Esempio:

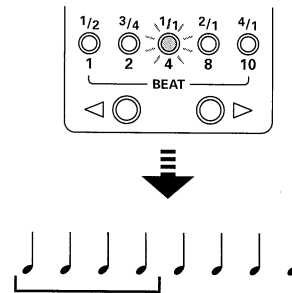

11. SAMPLER PLAY

Stretch Loop

Ermöglicht eine Wiedergabe, bei der ein gesamplter Sound automatisch verkürzt oder gestreckt wird, also der BPM-Wert erhöht oder verringert wird.

Beispiel:

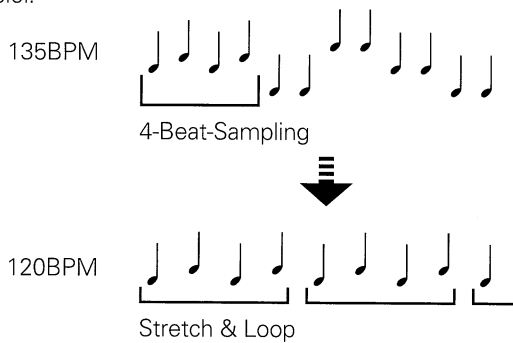

Loop

Gibt gesamplte Sounds in einem anderen Beat wieder.

Beispiel:

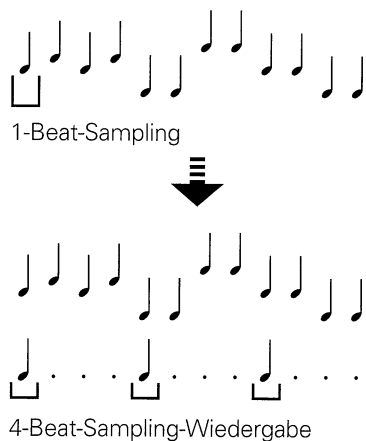

11. SAMPLER PLAY

Stretch Loop

Mentre esegue la riproduzione, riduce e allunga automaticamente i BPM del suono campionato in base ai BPM di una musica diversa.

Esempio:

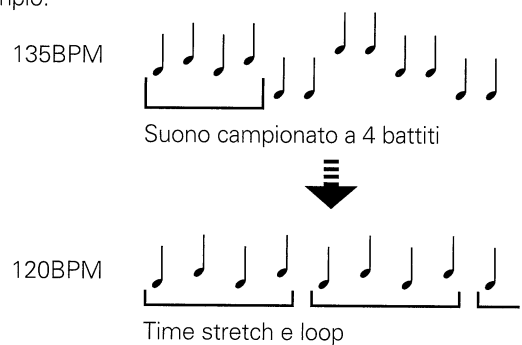

Loop

Riproduce il suono campionato a diversi battiti.

Esempio:



BPM-Messung

Musik mit unterschiedlichem Tempo kann auf einfache Weise gemischt werden, indem die BPM-Werte der jeweiligen Kanäle gemessen und angezeigt werden. Die Kanäle können mit AUTO BPM COUNTER SELECTOR und dem Effekt-/Sampler-Kanal-Wahlschalter eingestellt werden. (Der Meßbereich beträgt 70,0 bis 180,0 BPM.)

Beispiel: Anzeige des BPM-Werts für AUTO BPM COUNTER SELECTOR CH-1 und Effekt-/Sampler-Kanal-Wahlschalter 2 (CH-2).

Misurazione BPM

La misurazione e visualizzazione dei BPM dei canali selezionati con il selettore del contatore automatico BPM e con il selettore del canale Effect/Sampler consente una facile miscelazione di musica con tempi diversi. (Range di misurazione: da 70,0 a 180,0 BPM)

Esempio: visualizzazione dei BPM del canale CH-1 selezionato sul selettore contatore automatico BPM e del canale 2 (CH-2) selezionato tramite il selettore Effect/Sampler.

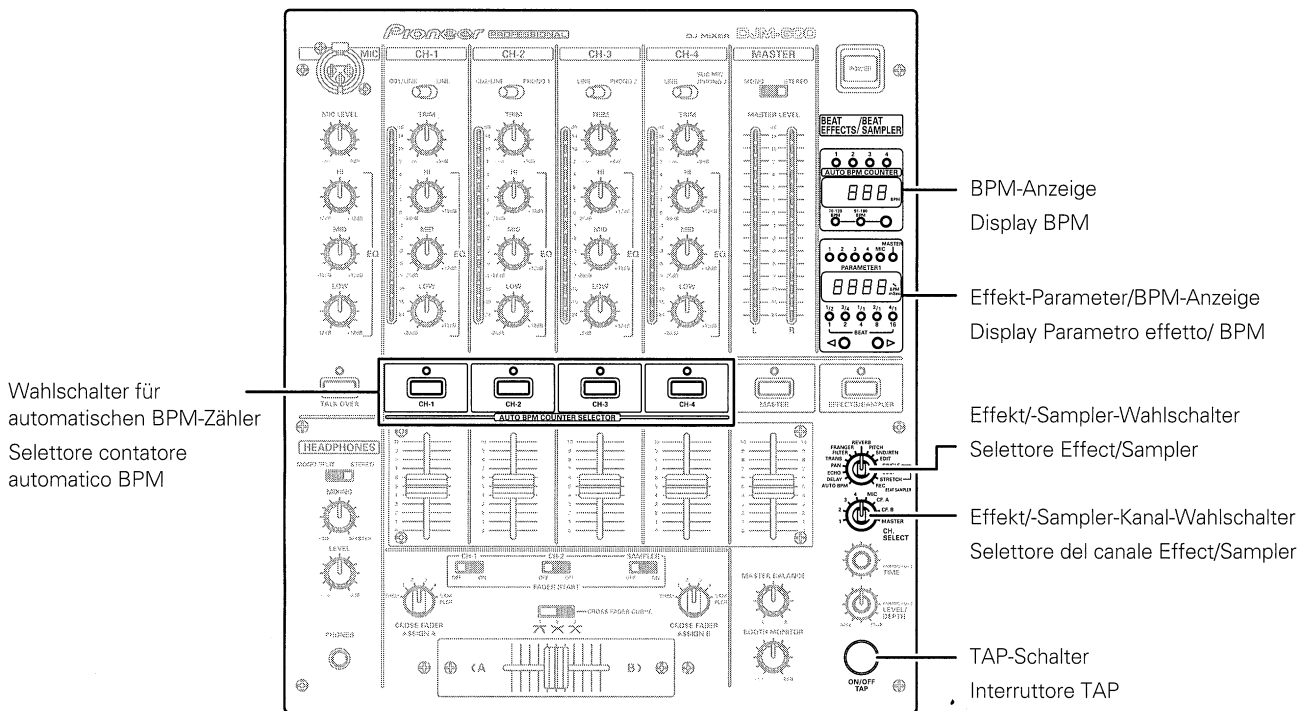

1 Stellen Sie den Effekt-/Sampler-Wahlschalter auf AUTO BPM.

2 Drücken Sie den BPM-Meßbereichs-Wahlschalter, und wählen Sie den BPM-Bereich für CH-1 und CH-2.

- Wählen Sie den BPM-Bereich (70 bis 139, 91 bis 180 und 70 bis 180) aus, welcher der zu messenden Musik entspricht.
- Wenn beide LEDs leuchten, ist 70 bis 180 eingestellt.

3 Stellen Sie den Effekt-/Sampler-Kanal-Wahlschalter auf 2.

- Die LED "2" der Effekt-Parameter/BPM-Anzeige leuchtet.
- Der BPM-Wert der in CH-2 eingespeisten Musik wird im Effekt-Parameter/BPM-Anzeige-Zähler angezeigt.
- * Die LED blinkt, wenn der BPM-Werte nicht innerhalb von 2 Sekunden bestimmt werden kann.
- * Nicht bei jedem Musikstück kann mit dem Auto BPM Counter der BPM-Wert bestimmt werden. Wenn der BPM-Wert nicht bestimmt werden kann, nehmen Sie die Einstellungen im manuellen Modus vor (siehe Seite 56).

1 Impostare il selettore Effect/Sampler su AUTO BPM.

2 Premere il selettore del range di misurazione BPM e selezionare la band BPM per i canali CH-1 e CH-2.

- Selezionare la banda BPM corrispondente ai BPM della musica da misurare: da 70 a 139, da 91 a 180, o da 70 a 180.
- Quando entrambi i LED sono accesi, si è selezionata la banda da 70 a 180.

3 Impostare il selettore del canale Effect/Sampler su 2.

- Sul display parameter/BPM si illuminerà il LED "2".
- Sul contatore del display parameter/BPM verranno visualizzati i BPM della musica immessa nel canale di ingresso CH-2.
- * Se non viene eseguita alcuna misurazione dei BPM per più di 2 secondi, il LED inizia a lampeggiare.
- * A seconda del tipo di musica, potrebbe non essere possibile la misurazione BPM con il contatore automatico BPM. In questo caso, eseguire le impostazioni utilizzando la modalità manuale (vedere pagina 56).

VERWENDUNG DER EFFEKT/SAMPLER-FUNKTIONEN

4 Drücken Sie CH-1 auf dem Auto BPM counter selector.

- Die LED "1" der BPM-Anzeige leuchtet.
- Der BPM-Wert der in CH-1 eingespeisten Musik wird im BPM-Anzeige-Zähler angezeigt.
- * Damit der BPM-Wert korrekt bestimmt werden kann, wählen Sie für den Auto BPM Counter nur einen Kanal (CH-1 bis CH-4).

BPM-Anzeige

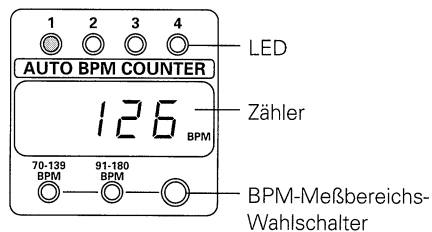

Effekt-Parameter/ BPM-Anzeige

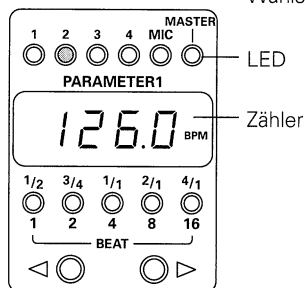

- Anzeige, wenn der BPM-Wert (126) von CH-1 und CH-2 übereinstimmt.

UTILIZZO DELLE FUNZIONI EFFECT/SAMPLER

4 Premere il selettore CH-1 del contatore automatico BPM.

- Sul display BPM si illuminerà il LED "1".
- Sul contatore del display BPM verranno visualizzati i BPM della musica immessa nel canale CH-1.
- * Per una misurazione accurata dei BPM, selezionare solamente un canale (da CH-1 a CH-4).

Display BPM

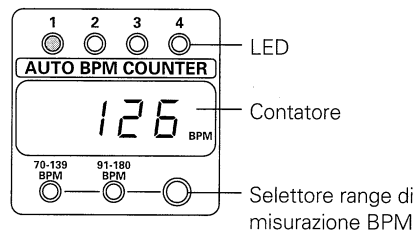

Display parametro dell'effetto/BPM

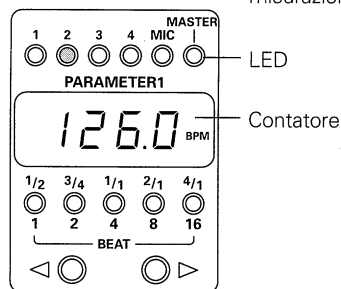

- Visualizzazione della corrispondenza tra i BPM del canale CH-1 e del canale CH-2 (126).

BPM-Werte im manuellen Modus messen

■ **Wenn BPM-Werte nicht im Auto-BPM-Modus gemessen werden können:**

Wenn Auto-BPM-Messungen nicht möglich sind, verwenden Sie den TAP-Schalter zur manuellen Eingabe.

- Wenn der TAP-Schalter entsprechend des Musik-Beats gedrückt wird, erlischt die Anzeige in beiden BPM-Meßbereichs-Anzeigen und der manuelle Modus wird aktiviert.
- Die BPM-Werteingabe mit dem TAP-Schalter wird im unteren Zähler der Effector/BPM-Anzeige dargestellt, und die Anzeige des oberen Zählers erlischt.
- Um in den Auto-BPM-Modus zurückzukehren, drücken Sie den BPM-Meßbereichs-Wahlschalter und stellen den Meßbereich ein.

■ **Wenn die BPM-Werte nicht während der Anwendung von Delay, Echo, Auto Pan, Auto Trans, Filter und Flanger (Seite 57 bis 59) oder des Samplers (Seite 63 bis 66) gemessen werden können:**

Wenn BPM-Werte während Effekt- oder Sampler-Vorgängen nicht innerhalb von 2 Sekunden bestimmt werden können, blinkt der BPM-Anzeige-Zähler. In diesem Fall stellen Sie den Effekt/Sampler-Wahlschalter auf AUTO BPM und verwenden den TAP-Schalter zur manuellen Eingabe.

- Nachdem der mittels TAP-Schalter eingegebene BPM-Wert im unteren Zähler der Effekt-Parameter/BPM-Anzeige dargestellt und der Effekt-Sampler-Wahlschalter auf den ursprünglichen Effekt eingestellt wurde, wird der BPM-Eingabewert im oberen Zähler der BPM-Anzeige dargestellt.

Ein BPM-Wert kann im manuellen Modus eingegeben werden, wenn der BPM-Wert der Musik bekannt ist.

- Stellen Sie den Effekt/Sampler-Wahlschalter auf AUTO BPM ein, und drücken Sie den BPM-Meßbereichs-Wahlschalter. Daraufhin erlöschen beide BPM-Meßbereichs-Anzeigen.
- Durch Drücken des Effekt/Sampler-Reglers „Parameter 1 (TIME)“ wird der BPM-Wert im Zähler der Effekt-Parameter/BPM-Anzeige dargestellt. Durch Drehen des Parameter 1-Reglers bei gleichzeitigem Drücken des TAP-Schalters ist eine Einstellung des BPM-Werts von der ersten Dezimalstelle möglich. Wenn der BPM-Wert eingestellt und der Effekt-Sampler-Wahlschalter auf den ursprünglichen Effekt eingestellt wurde, wird der eingestellte BPM-Wert im Zähler der BPM-Anzeige dargestellt.

BPM-Anzeige

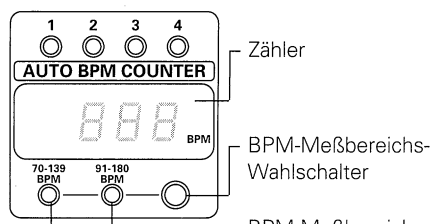

Effekt-Parameter/ BPM-Anzeige

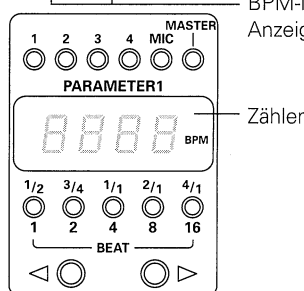

Misurazione dei BPM in modalità manuale

■ **Quando non è possibile misurare i BPM in modalità automatica:**

Quando non è possibile misurare automaticamente i BPM, utilizzare l'interruttore TAP per l'immissione manuale.

- Quando l'interruttore TAP è premuto a tempo con i battiti della musica, si spegnerà la luce su entrambi i display del range di misurazione BPM e verrà attivata la modalità manuale.
- Sul display processore di effetti/BPM verrà visualizzato il valore BPM immesso utilizzando l'interruttore TAP e il contatore in alto si spegnerà.
- Per tornare alla modalità automatica, premere il selettore del range di misurazione BPM e impostare il range di misurazione.

■ **Quando non è possibile misurare i BPM mentre sono attivi i controlli Delay, Echo, Auto Pan, Auto Trans, Filtro e Flanger (da pagina 57 a 59), o durante i processi di campionatura (da pagina 63 a 66):**

Se durante i processi di campionatura o di applicazione degli effetti non viene eseguita alcuna misurazione del BPM per più di 2 secondi, il contatore del display BPM inizierà a lampeggiare. In questo caso, impostare il selettore Effect/Sampler su AUTO BPM e utilizzare l'interruttore TAP per l'immissione manuale.

- Dopo che il valore BPM immesso tramite l'interruttore TAP è stato visualizzato sul contatore in alto del display parametro dell'effetto/BPM e il selettore Effect/Sampler è stato ripristinato all'effetto originale, sul contatore in alto del display BPM verrà visualizzato il valore BPM immesso.

Se si conoscono in anticipo i BPM musicali, il valore BPM può essere immesso in modalità manuale.

- Impostare il selettore Effect/Sampler su AUTO BPM e premere il selettore del range di misurazione BPM. Entrambi i display del range di misurazione BPM si spegneranno.
- Se si preme la manopola del parametro 1 effetto/campionatore, il contatore sul display di parametro effetto/BPM visualizza i BPM, con la possibilità di regolazione a partire dalla prima cifra. Ruotando la manopola del parametro 1 mentre si preme il commutatore superiore, è possibile regolare i BPM dalla prima cifra decimale. Quando il valore BPM è stato impostato e il selettore Effect/Sampler ripristinato all'effetto originale, sul contatore del display BPM verrà visualizzato il valore BPM impostato.

Display BPM

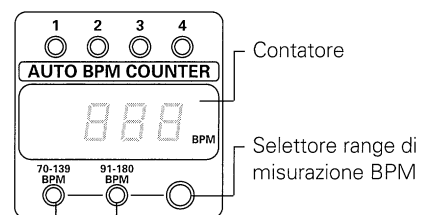

Display parametro dell'effetto/BPM

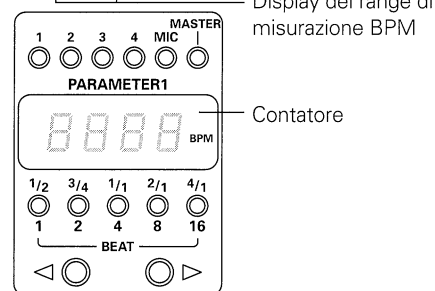

Delay, Echo, Auto Pan, Auto Trans, Filter und Flanger

Einstellungsbereich des jeweiligen Effekts

Effekt	Effekt/Sampler-Parameter 1 (TIME)	Effekt/Sampler-Parameter 2 (LEVEL/DEPTH)
DELAY	Verzögerungszeit Einstellungsbereich: 1 bis 3500 ms, in 1-ms-Schritten	Effektmischverhältnis (Balance zwischen ursprünglichem und verzögertem Musiksignal)
ECHO	Verzögerungszeit Einstellungsbereich: 1 bis 3500 ms, in 1-ms-Schritten	Effektmischverhältnis (Balance zwischen ursprünglichem und Echo-Musiksignal)
PAN (Auto Pan)	Pan-Zeit (Übergangszeit) Einstellungsbereich: 10 bis 16000 ms, in 5-ms-Schritten bei 10 bis 1000 und in 10-ms-Schritten bei 1000 bis 16000	Effektmischverhältnis (Balance zwischen ursprünglichem und Pan-Musiksignal)
TRANS (Auto Trans)	Trans-Zeit (Übergangszeit) Einstellungsbereich: 10 bis 16000 ms, in 5-ms-Schritten bei 10 bis 1000 und in 10-ms-Schritten bei 1000 bis 16000	Effektmischverhältnis (Balance zwischen ursprünglichem und Pan-Musiksignal)
FILTER	Filter-Zeit (Zyklus) Einstellungsbereich: 10 bis 16000 ms, in 5-ms-Schritten bei 10 bis 1000 und in 10-ms-Schritten bei 1000 bis 16000	Resonanz (Filterresonanz-Musiksignal)
FLANGER	Flanger-Zeit (Zyklus) Einstellungsbereich: 10 bis 16000 ms, in 5-ms-Schritten bei 10 bis 1000 und in 10-ms-Schritten bei 1000 bis 16000	Rückkopplung (Flanger-Rückkopplungs-Musiksignal)

Controlli Delay, Echo, Auto Pan, Auto Trans, Filtro e Flanger

Impostazione dei parametri per ogni effetto

Effetto	Parameter 1 di Effect/Sampler (TIME)	Parameter 2 di Effect/Sampler (LEVEL/DEPTH)
DELAY	Tempo di delay Impostazione range: da 1 a 3500 msec, in step da 1 msec	Rapporto mix - effetto (Bilanciamento tra i livelli di suono originale e con effetto delay)
ECHO	Tempo di delay Impostazione range: da 1 a 3500 msec, in step da 1msec	Rapporto mix-effetto (Bilanciamento tra i livelli di suono originale e l'eco)
PAN (Auto Pan)	Tempo di pan (tempo di changeover) Impostazione range: da 10 a 16000 msec, in step da 5 msec per i livelli da 10 a 1000 e da 10 msec per i livelli da 1000 a 16000	Rapporto mix-effetto (Bilanciamento dei livelli di suono originale e con effetto pan)
TRANS (Auto Trans)	Tempo di transizione (tempo di changeover) Impostazione range: da 10 a 16000 msec, in step da 5 msec per i livelli da 10 a 1000 e da 10 msec per i livelli da 1000 a 16000	Rapporto mix-effetto (Bilanciamento dei livelli di suono originale e con effetto pan)
FILTER	Tempo di filtro (ciclo) Impostazione range: da 10 a 16000 msec, in step da 5 msec per i livelli da 10 a 1000 e da 10msec per i livelli da 1000 a 16000	Risonanza (Livello di risonanza del filtro)
FLANGER	Tempo di flanger (ciclo) Impostazione range: da 10 a 16000 msec, in steps da 5 msec per i livelli da 10 a 1000 e da 10 msec per i livelli da 1000 a 16000	Feedback (Livello di feedback del flanger)

Beispiel: Anwendung des Verzögerungseffekts auf Musik des Kanals CH-2.

Esempio: Applicazione dell'effetto Delay sul canale CH-2.

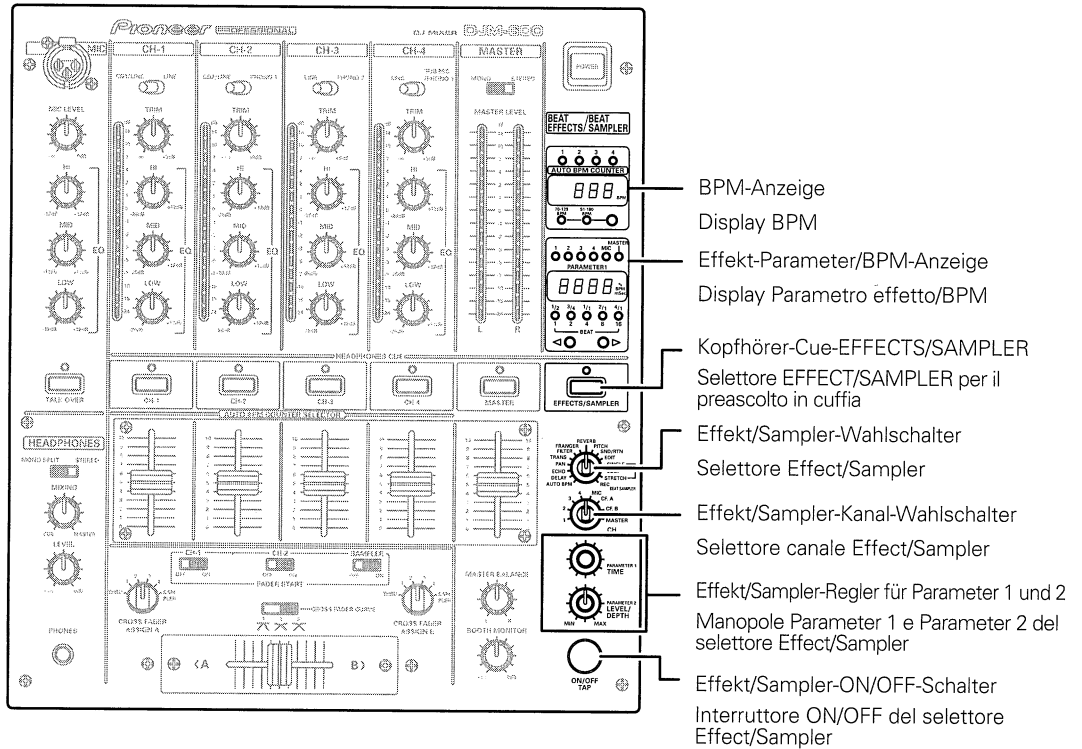

1 Stellen Sie den Effekt/Sampler-Wahlschalter auf DELAY.

1 Impostare il selettore Effect/Sampler su DELAY.

2 Stellen Sie den Effekt/Sampler-Kanal-Wahlschalter auf 2.

2 Impostare il selettore del canale Effect/Sampler su 2.

- Die LED "2" der Effekt-Parameter/BPM-Anzeige leuchtet.
- Der BPM-Wert der in CH-2 eingespeisten Musik wird im BPM-Anzeige-Zähler angezeigt.
- * Der BPM-Bereich, welcher der Musik auf CH-2 entspricht, kann mit dem BPM-Meßbereichs-Wahlschalter eingestellt werden.
- * Die LED blinkt, wenn der BPM-Wert nicht innerhalb von 2 Sekunden bestimmt werden kann. Wenn der BPM-Wert nicht bestimmt werden kann, nehmen Sie die Einstellungen im manuellen Modus vor (siehe Seite 56).

- Sul controllo parametro effetto/display BPM si illuminerà il LED "2".
- Sul contatore del display BPM verranno visualizzati i BPM relativi alla musica sul canale di ingresso CH-2.
- * È possibile utilizzare il selettore del range di misurazione BPM per selezionare la banda BPM corrispondente alla musica sul CH-2.
- * Se non viene eseguita alcuna misurazione dei BPM per più di 2 secondi, il LED inizia a lampeggiare. In questo caso, effettuare le impostazioni utilizzando la modalità manuale (vedere pagina 56).

3 Stellen Sie den Parameterwert ein.

3 Impostare il valore del parametro.

Wenn EFFECTS/SAMPLER für Kopfhörer-Cue gedrückt wird, kann der Soundeffekt über den Kopfhörerausgang abgehört werden.

Se viene premuto il selettore EFFECT/SAMPLER per il segnale della cuffia, l'effetto sonoro viene confermato nel canale di uscita della cuffia.

Verzögerungszeit einstellen

Impostazione del tempo di delay

- Wenn die Verzögerungszeit so eingestellt wird, daß sie einem Beat des in der BPM-Anzeige angezeigten BPM-Werts entspricht, ist der Effekt effektiver.
- Mit dem Effekt-Beat-Wahlschalter kann eine Verzögerungszeit von 1/4 bis 8/1 für einen Beat des gemessenen BPM-Werts eingestellt werden.
- Genauere Verzögerungszeiten können mit dem Effekt/Sampler-Regler "Parameter 1 (TIME)" eingestellt werden.
- Da "1/2" in der Beat-Anzeige leuchtet, wenn die Verzögerungszeit auf 1/2 eines Beats des BPM-Werts eingestellt wird, können Sie sich bei der Parameterwerteneinstellung an der Beat-Anzeige orientieren.

- L'impostazione del tempo di delay sul valore del singolo battito dei BPM visualizzati sul contatore del display BPM rende l'applicazione dell'effetto più efficace.
- Premendo il selettore per i battiti dell'effetto, è possibile impostare un tempo di delay da 1/4 a 8/1 per un singolo battito dei BPM misurati.
- Per impostare tempi di delay più precisi, utilizzare (TIME).
- Se il tempo di delay è impostato su 1/2 battito per BPM, non appena sul display dei battiti inizia a lampeggiare l'indicazione "1/2", il valore del parametro potrà essere impostato utilizzando il display dei battiti come riferimento.

Balance zwischen ursprünglichem und verzögertem Sound einstellen

- Die Balance zwischen ursprünglichem und verzögertem Musiksignal wird mit dem Effekt/Sampler-Regler "Parameter 2 (LEVEL/DEPTH)" eingestellt. Wird dieser Regler nach links gedreht, wird das verzögerte Signal abgeschwächt, und Drehen nach rechts hebt den Signalpegel an.

4 Schalten Sie den Effekt/Sampler-ON/OFF-Schalter ein.

- Der Effekt/Sampler-ON/OFF-Schalter blinkt orange, und der Verzögerungseffekt wird auf das Master-Ausgangssignal angewendet.
- Durch erneutes Drücken dieses Schalters wird der Effekt deaktiviert.
- * Wenn der Schalter entsprechend des Beats eingeschaltet wird, startet der Effektzyklus ebenfalls auf dem Beat.

Echo, Auto Pan, Auto Trans, Filter und Flanger können entsprechend eingestellt werden.

Vorkehrungen:

- Wenn Delay, Echo, Reverb (Seite 60 bis 61) und ähnliche Effekte aktiviert wurden und ein Kanal mit dem Effekt/Sampler-Kanal-Wahlschalter umgeschaltet wurde, werden alle Nachhalleffekte des ursprünglichen Kanals ausgegeben.
- Bedienen Sie den Effekt/Sampler-Wahlschalter nur, wenn Effekte deaktiviert sind (also der Effekt/Sampler-ON/OFF-Schalter orange leuchtet). Andernfalls könnten Störgeräusche erzeugt werden.

BPM-Anzeige

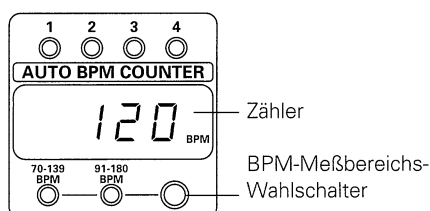

Effekt-Parameter/ BPM-Anzeige

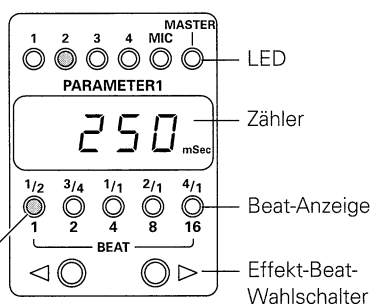

- Anzeige, wenn eine 1/2-Beat-Verzögerung (250 ms) für Musik mit einem BPM-Wert von 120 eingestellt wurde (Zeitumwandlung: 500 ms).

Impostare il bilanciamento tra i livelli di suono originale e con effetto delay e con effetto delay

- Il bilanciamento tra i livelli di suono originale e con effetto delay può essere impostato utilizzando la manopola Parameter 2 del selettore Effect/Sampler (LEVEL/DEPTH). Ruotando questa manopola verso sinistra il suono con effetto delay verrà diminuito, ruotandola verso destra verrà aumentato.

4 Attivare l'interruttore ON/OFF di Effect/Sampler.

- L'interruttore ON/OFF di Effect/Sampler emette una luce arancione lampeggiante e l'effetto Delay viene applicato al canale di uscita master.
- L'ulteriore pressione dell'interruttore disattiva l'effetto.
- * Se l'interruttore viene attivato a tempo con il battito, il ciclo dell'effetto inizierà insieme al battito.

È possibile impostare allo stesso modo anche gli effetti Echo, Auto Pan, Auto Trans, Filtro e Flanger.

Precauzioni:

- Se si utilizza il selettore Effect/Sampler per modificare il canale mentre sono attivi gli effetti Delay, Echo, Reverb (da pagina 60 a 61) o simili, l'effetto di riverbero del canale precedente verrà disattivato.
- Utilizzare il selettore Effect/Sampler solo quando gli altri effetti sono disattivati (cioè quando sull'interruttore ON/OFF di Effect/Sampler compare la luce arancione). Utilizzare il selettore mentre gli altri effetti sono attivati può dare luogo a disturbi.

Display BPM

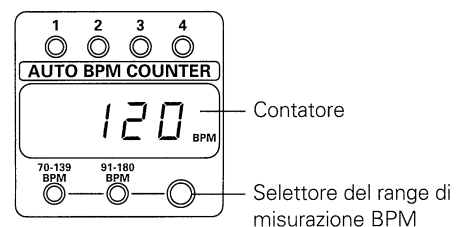

Display parametro effetto/ BPM

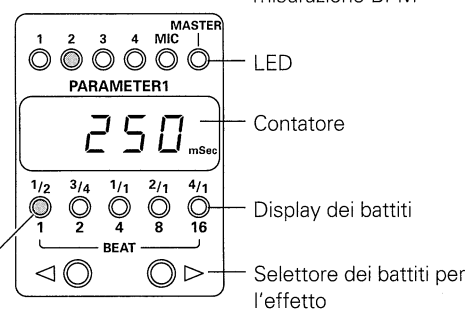

- Visualizza l'impostazione di delay di 1/2 battito (250 msec) per una musica a 120 BPM (tempo di conversione: 500 msec).

Reverb und Pitch Shifter bedienen

Effector-Einstellungen

Effekt	Effekt/Sampler-Parameter 1 (TIME)	Effekt/Sampler-Parameter 2 (LEVEL/DEPTH)
REVERB	Reverb-Zeit (Echozeit) Einstellungsbereich: 1 bis 100 % in 1%-Schritten	Effektmischverhältnis (Balance zwischen ursprünglichem und Reverb-Musiksignal)
PITCH (Pitch Shifter)	Verzögerungszeit Einstellungsbereich: 0 bis ±100 % in 1%-Schritten	Effektmischverhältnis (Balance zwischen ursprünglichem und tonhöhenverstelltem Musiksignal)

Utilizzo di Reverb e Pitch Shifter

Impostazioni processore di effetti

Effetto	Parameter 1 di Effect/Sampler (TIME)	Parameter 2 di Effect/Sampler (LEVEL/DEPTH)
REVERB	Tempo di riverbero (tempo di eco) Impostazione range: da 1 a 100%, in step da 1%	Rapporto mix-effetto (Bilanciamento tra i livelli di suono originale e con riverbero)
PITCH (Pitch Shifter)	Tempo di delay Impostazione range: da 0 a ±100%, in step dell'1%	Rapporto mix-effetto (Bilanciamento tra i livelli di suono originale e con pitch-shifted)

Beispiel: Anzeige, wenn für die Musik auf CH-3 ein Pitch-Shift-Wert von 90 % eingestellt wurde.

Esempio: Visualizzazione dell'applicazione al 90% dell'effetto pitch-shifter sulla musica del canale CH-3.

1 Stellen Sie den Effekt/Sampler-Wahlschalter auf PITCH.

1 Impostare il selettore Effect/Sampler su PITCH.

2 Stellen Sie den Effekt/Sampler-Kanal-Wahlschalter auf 3.

2 Impostare il selettore del canale Effect/Sampler su 3.

- LED "3" in der Effekt-Parameter-BPM-Anzeige leuchtet auf.
- * Die gesamte BPM-Anzeige erlischt.

- Sul display parameter/BPM si illuminerà il LED "3".
- * Il Display BPM si spegne.

3 Stellen Sie den Parameterwert ein.

Wenn Kopfhörer-Cue-EFFECTS/SAMPLER gedrückt wird, kann der Soundeffekt über den Kopfhörerausgang abgehört werden.

Pitch einstellen .

- Drücken Sie ► auf dem Effekt-Beat-Wahlschalter, um die Pitch-Einstellung zu erhöhen (+33, +50 % oder +100 %). Das Drücken von ◀ verringert den Pitch-Wert (-33 %, -50 oder -100 %).
- Einen genaueren Pitch-Wert können Sie mit dem Effekt/Sampler-Regler "Parameter 1 (TIME)" einstellen.

Balance zwischen ursprünglichem und tonhöhenverschobenem Sound einstellen

- Die Balance zwischen ursprünglichem und tonhöhenverschobenem Musiksignal wird mit dem Effekt/Sampler-Regler "Parameter 2 (LEVEL/DEPTH)" eingestellt. Wird dieser Regler nach links gedreht, wird das tonhöhenverschobene Signal abgeschwächt, und Drehen nach rechts hebt den Signalpegel an.

3 Impostare il valore del parametro.

Se viene premuto il selettore EFFECT/SAMPLER per il segnale della cuffia, l'effetto sonoro viene confermato nel canale di uscita della cuffia.

Impostazione Picco

- Premendo ► sul selettore dei battiti dell'effetto, l'impostazione del picco viene aumentata del +33%, +50% o del +100%, mentre premendo ◀ viene diminuita del -33%, -50% o del -100%.
- Per impostare i picchi con più precisione, utilizzare la manopola Parameter 1 di Effect/Sampler (TIME).

Impostazione del bilanciamento tra i livelli di suono originale e con pitch shifter

- Il bilanciamento tra i livelli di suono originale e con pitch shifter viene impostato utilizzando la manopola del Parameter 2 di Effect/Sampler (LEVEL/DEPTH). Ruotando questa manopola verso sinistra il suono con pitch shifter verrà diminuito, ruotandola verso destra verrà aumentato.

VERWENDUNG DER EFFEKT/SAMPLER-FUNKTIONEN

4 Schalten Sie den Effekt/Sampler-ON/OFF-Schalter ein und wieder aus.

- Der Effekt/Sampler-ON/OFF-Schalter blinkt orange, und der Effekt (Tönhöhenverschiebung) wird auf das Master-Ausgangssignal angewendet.
- Durch erneutes Drücken dieses Schalters wird der Effekt deaktiviert.

Reverb können Sie entsprechend einstellen.

Vorkehrungen:

- Wenn Delay, Echo (Seite 57 bis 59), Reverb und ähnliche Effekte aktiviert wurden und ein Kanal mit dem Effekt/Sampler-Kanal-Wahlschalter umgeschaltet wurde, werden alle Nachhalleffekte des ursprünglichen Kanals ausgegeben.
- Bedienen Sie den Effekt/Sampler-Wahlschalter nur, wenn Effekte deaktiviert sind (also der Effekt/Sampler-ON/OFF-Schalter orange leuchtet). Andernfalls könnten Störgeräusche erzeugt werden.

BPM-Anzeige

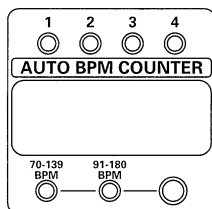

Effekt-Parameter/ BPM-Anzeige

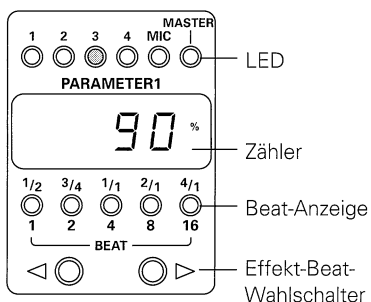

- Anzeige, wenn für CH-3 ein Pitch-Shift-Wert von 90 % eingestellt wurde.

UTILIZZO DELLE FUNZIONI EFFECT/SAMPLER

4 Posizionare l'interruttore Effect/Sampler su ON e quindi nuovamente su OFF.

- L'interruttore ON/OFF di Effect/Sampler emette una luce arancione lampeggiante e l'effetto pitch shift viene applicato al canale di uscita master.
- Premendo nuovamente l'interruttore l'effetto verrà eliminato.

È possibile impostare allo stesso modo anche l'effetto riverbero.

Precauzioni:

- Se si utilizza il selettore Effect/Sampler per modificare il canale mentre sono attivi gli effetti Delay, Echo (da pagina 57 a 59), Reverb o simili, l'effetto di riverbero del canale precedente verrà disattivato.
- Utilizzare il selettore Effect/Sampler solo quando gli altri effetti sono disattivati (cioè quando sull'interruttore ON/OFF di Effect/Sampler compare la luce arancione). Utilizzare il selettore mentre gli altri effetti sono attivati può dare luogo a disturbi.

Display BPM

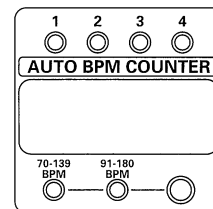

Parametro effetto/ display BPM

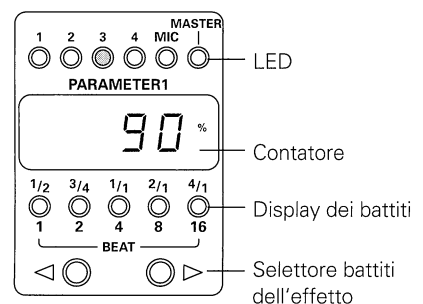

- Visualizza l'applicazione al 90% dell'effetto pitch-shifter sulla musica del canale CH-3.

Einen externen Effector verwenden

Am folgenden Beispiel wird die Anwendung von externen Effekten auf Musik des Kanals CH-3 gezeigt.

- 1 **Stellen Sie den Effekt/Sampler-Wahlschalter auf SEND/RETURN.**
- 2 **Stellen Sie den Effekt/Sampler-Kanal-Wahlschalter auf 3.**
 - LED "3" der Effekt-Parameter-BPM-Anzeige leuchtet.
- 3 **Stellen Sie externe Effector-Parameter usw. ein.**
 - Indem Sie Kopfhörer-Cue-EFFECTS/SAMPLER drücken, können Sie den Effektsound über den Kopfhörer-Ausgang abhören.
- 4 **Stellen Sie den Echopegel ein.**
 - Der Echopegel vom externen Effector kann mit dem Effekt/Sampler-Regler "Parameter 2" eingestellt werden.
 - * Der Effekt/Sampler-Regler "Parameter 1 (TIME)" ist deaktiviert.
- 5 **Schalten Sie den Effekt/Sampler-ON/OFF-Schalter ein.**
 - Der Effekt/Sampler-ON/OFF-Schalter leuchtet orange, und der externe Effekt wird auf die Musik auf CH-3 angewendet.
 - Durch erneutes Drücken des Schalters wird der Effekt ausgeschaltet.

Utilizzo di un processore di effetti esterno

Di seguito viene esemplificata la procedura per applicare effetti esterni alla musica sul canale CH-3.

- 1 **Impostare il selettore Effect/Sampler su SEND/RETURN.**
- 2 **Impostare il selettore del canale Effect/Sampler su 3.**
 - Sul parametro dell'effetto/Display BPM si illuminerà il LED "3".
- 3 **Impostare i parametri del processore di effetti esterno, ecc.**
 - Se viene premuto il selettore EFFECT/SAMPLER per il preascolto in cuffia, gli effetti vengono confermati nell'uscita della cuffia.
- 4 **Regolare il livello di ritorno.**
 - Il livello di ritorno del processore di effetti esterno può essere regolato con la manopola Parameter 2 di Effect/Sampler.
 - * La manopola Parameter 1 di Effect/Sampler (TIME) non supporta questa funzione.
- 5 **Attivare l'interruttore Effect/Sampler ON/OFF.**
 - Sull'interruttore ON/OFF del selettore effect/sampler inizia a lampeggiare una luce arancione e l'effetto esterno viene applicato alla musica sul canale CH-3.
 - L'ulteriore pressione dell'interruttore disattiva l'effetto.

BPM-Anzeige

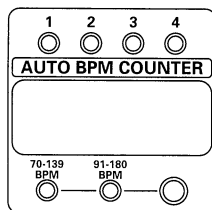

Effekt-Parameter/ BPM-Anzeige

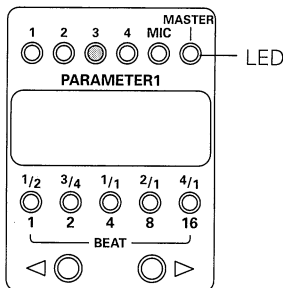

- Anzeige, wenn ein externer Effekt auf CH-3 angewendet wurde.

Display BPM

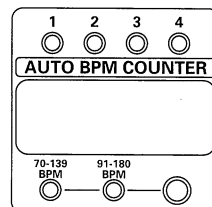

Parametro effetto/ display BPM

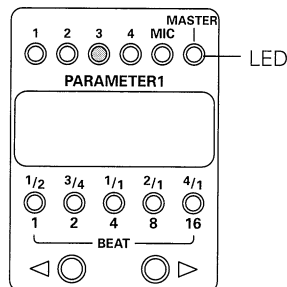

- Visualizza se un effetto esterno è stato applicato al canale CH-3.

Sampler-Aufnahme verwenden

Der Sampler des Mischpults erkennt den BPM-Wert der aufzunehmenden Musik und nimmt automatisch nur die angegebene Beat-Anzahl (1, 2, 4, 8 oder 16) auf. Die maximale Aufnahmezeit beträgt 8 Sekunden.

Beispiel: Aufnahme von 8 Beats des Stücks auf CH-1 (BPM = 120).

1 Stellen Sie den Effekt/Sampler-Wahlschalter auf SAMPLER REC.

- Der Effekt/Sampler-ON/OFF-Schalter leuchtet rot.

2 Stellen Sie den Effekt/Sampler-Kanal-Wahlschalter auf 1.

- LED "1" der Effekt-Parameter/BPM-Anzeige leuchtet.
- Der BPM-Wert der Musik, die in CH-1 eingespeist wird, erscheint in der BPM-Anzeige.
- * Der BPM-Bereich, welcher der Musik auf CH-1 entspricht, kann mit dem BPM-Meßbereichs-Wahlschalter eingestellt werden.
- * Die LED blinkt, wenn der BPM-Wert nicht innerhalb von 2 Sekunden bestimmt werden kann. Wenn der BPM-Wert nicht bestimmt werden kann, nehmen Sie die Einstellungen im manuellen Modus vor (siehe Seite 56).

3 Stellen Sie die Aufnahmezeit ein.

- Drücken Sie den Effekt-Beat-Wahlschalter. Daraufhin leuchtet "8" in der Beat-Anzeige.
- * Sie können die Aufnahmezeit mit dem Effekt/Sampler-Regler "Parameter 1 (TIME)" genauer einstellen. Die eingestellte Zeit erscheint in der Effekt-Parameter/BPM-Anzeige. Die maximale Aufnahmezeit beträgt 8 Sekunden.
- * Der Effekt/Sampler-Regler "Parameter 2 (LEVEL/DEPTH)" ist deaktiviert.

Registrazione da campionatore

Il campionatore incorporato riconosce i BPM della musica da registrare e registra automaticamente soltanto lo specifico numero di battiti (1, 2, 4, 8, o 16). Il tempo di registrazione massimo è di otto secondi.

Esempio: Registrazione di 8 battiti del brano sul canale CH-1 (BMP=120).

1 Impostare il selettore Effect/Sampler su SAMPLER REC.

- Sull'interruttore ON/OFF di Effect/Sampler compare una luce rossa.

2 Impostare il selettore del canale Effect/Sampler su 1.

- Sul parametro dell'effetto/display BPM si illuminerà il LED "1".
- Sul display BPM verranno visualizzati i BPM della musica in ingresso nel canale CH-1.
- * È possibile utilizzare il selettore del range di misurazione BPM per selezionare la banda BPM corrispondente alla musica sul CH-1.
- * Se non viene eseguita alcuna misurazione dei BPM per più di 2 secondi, il LED inizia a lampeggiare. In questo caso, effettuare le impostazioni utilizzando la modalità manuale (vedere pagina 56).

3 Impostare il tempo di registrazione.

- Premere il selettore dei battiti dell'effetto e sul display dei battiti si illuminerà l'indicazione "8".
- * Per impostare il tempo di registrazione con più precisione, utilizzare la manopola Parameter 1 di Effect/Sampler (TIME). Sul parametro dell'effetto/display BPM verrà visualizzato il tempo impostato. Il tempo di registrazione massimo è di otto secondi.
- * La manopola Parameter 2 di Effect/Sampler (LEVEL/DEPTH) non sarà più attiva.

VERWENDUNG DER EFFEKT/SAMPLER-FUNKTIONEN

4 Um die Aufnahme zu beginnen, stellen Sie den Effekt/Sampler-ON/OFF-Schalter auf ON.

- Startet automatisch die Aufnahme, wenn ein von einem Player usw. geliefertes Musiksinal erkannt wurde.
- Nachdem die Aufnahme begonnen hat, blinkt der Effekt/Sampler-ON/OFF-Schalter rot.
- Die Aufnahme wird automatisch beendet, wenn die eingestellte Beat-Anzahl aufgenommen wurde.
- Wenn während der Aufnahme der Effekt/Sampler-ON/OFF-Schalter gedrückt wird, wird der Aufnahmevorgang abgebrochen.

BPM-Anzeige

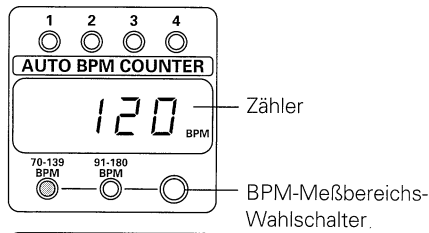

Effekt-Parameter/ BPM-Anzeige

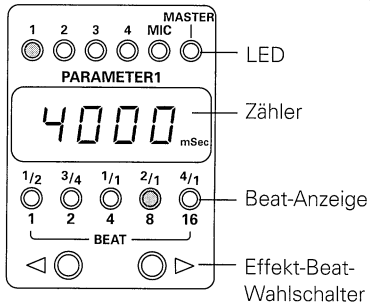

UTILIZZO DELLE FUNZIONI EFFECT/SAMPLER

4 Impostare l'interruttore Effect/Sampler su ON nel momento in cui si desidera iniziare la registrazione.

- Inizia automaticamente la registrazione non appena viene rilevato un segnale sonoro proveniente da un lettore, ecc.
- Quando inizia la registrazione, sull'interruttore ON/OFF di Effect/Sampler compare una luce rossa lampeggiante.
- La registrazione terminerà automaticamente non appena registrato il numero di battiti impostato.
- La pressione dell'interruttore ON/OFF di Effect/Sampler nel corso della registrazione ne determina l'interruzione.

Display BPM

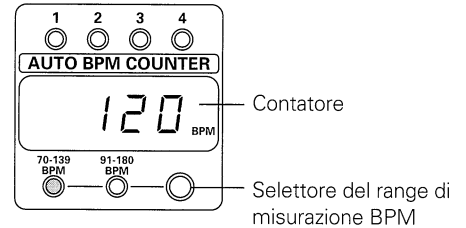

Parametro effetto/ display BPM

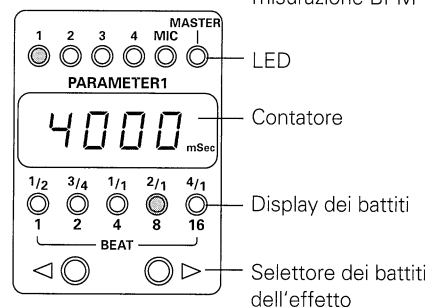

Sampler-Wiedergabefunktionen verwenden

Mit den drei folgenden Methoden können Sie die mit dem Sampler des Mischpults aufgenommenen Sounds abspielen.

SINGLE PLAY	Wiedergabe nur während der Effekt/Sampler-ON/OFF-Schalter gedrückt wird.
LOOP PLAY	Wiederholte Wiedergabe des aufgenommenen Sounds.
STRETCH LOOP PLAY	Wiederholte Wiedergabe des aufgenommenen Sounds innerhalb der eingestellten Beat-Anzahl (1, 2, 4, 8 oder 16) und basierend auf dem BPM-Wert der zu mischenden Musik. Der aufgenommene Sound wird gestreckt abgespielt, um der eingestellten Beat-Anzahl zu entsprechen.

Utilizzo delle funzioni di riproduzione del campionatore

Di seguito, vengono descritti i tre metodi per la riproduzione del suono proveniente dal campionatore dell'unità interna.

SINGLE PLAY	Riproduce solo mentre è premuto l'interruttore ON/OFF di Effect/Sampler.
LOOP PLAY	Riproduce ripetutamente il suono registrato.
STRETCH LOOP PLAY	Basandosi sui BPM della musica da mixare, riproduce ripetutamente il suono registrato entro il numero di battiti impostato (1, 2, 4, 8, o 16). Per corrispondere al numero di battiti impostato il suono registrato verrà stirato.

Beispiel: Mischen von aufgenommener Musik, die gestreckt und in Schleifen wiedergegeben wird, mit Musik auf CH-2 (BPM=130).

1 Stellen Sie den Effekt/Sampler-Wahlschalter auf STRETCH LOOP PLAY.

- Der Effekt/Sampler-ON/OFF-Schalter leuchtet grün.

2 Stellen Sie den Effekt/Sampler-Kanal-Wahlschalter auf 2.

- LED "2" der Effekt-Parameter/BPM-Anzeige leuchtet.
- Der BPM-Wert der Musik, die in CH-2 eingespeist wird, erscheint in der BPM-Anzeige.
- * Der BPM-Bereich, welcher der Musik auf CH-2 entspricht, kann mit dem BPM-Meßbereichs-Wahlschalter eingestellt werden.
- * Die LED blinkt, wenn der BPM-Wert nicht innerhalb von 2 Sekunden bestimmt werden kann. Wenn der BPM-Wert nicht bestimmt werden kann, nehmen Sie die Einstellungen im manuellen Modus vor (siehe Seite 56).

3 Stellen Sie die Wiedergabezeit und den Wiedergabepegel ein.

- Drücken Sie den Effekt-Beat-Wahlschalter. Daraufhin leuchtet "8" in der Beat-Anzeige.
- * Sie können die Wiedergabezeit mit dem Effekt/Sampler-Regler Parameter 1 (TIME) genauer einstellen. Die eingestellte Zeit erscheint in der Effekt-Parameter/BPM-Anzeige. Die Wiedergabezeit reicht von 10 bis 16.000 ms.
- * Der Wiedergabepegel wird mit dem Effekt/Sampler-Regler Parameter 2 (LEVEL/DEPTH) eingestellt.

Esempio: Miscelazione della musica registrata con stretch loop play con la musica proveniente dal canale CH-2 (BPM=130).

1 Impostare il selettore Effect/Sampler su STRETCH LOOP PLAY.

- Sull'interruttore ON/OFF di Effect/Sampler compare una luce verde.

2 Impostare il selettore del canale Effect/Sampler su 2.

- Sul parametro dell'effetto/display BPM si illuminerà il LED "2".
- Sul contatore del display BPM verranno visualizzati i BPM della musica in ingresso nel canale CH-2.
- * È possibile utilizzare il selettore del range di misurazione BPM per selezionare la banda BPM corrispondente alla musica sul CH-2.
- * Se non viene eseguita alcuna misurazione dei BPM per più di 2 secondi, il LED inizia a lampeggiare. In questo caso, effettuare le impostazioni utilizzando la modalità manuale (vedere pagina 56).

3 Impostare il tempo ed il livello di riproduzione.

- Premere il selettore dei battiti dell'effetto e sul display dei battiti si illuminerà l'indicazione "8".
- * Per impostare il tempo di riproduzione in modo più preciso, utilizzare la manopola parameter 1 (TIME). Il tempo impostato viene visualizzato sul parametro dell'effetto/display BPM. Il tempo di riproduzione varia da 10 a 16.000 msec.
- * Il livello di riproduzione può essere impostato con la manopola parameter 2 (LEVEL/DEPTH).

VERWENDUNG DER EFFEKT/SAMPLER-FUNKTIONEN

4 Stellen Sie den Effekt/Sampler-ON/OFF-Schalter auf ON.

- Nachdem die Wiedergabe begonnen hat, blinkt der Effekt/Sampler-ON/OFF-Schalter grün.

BPM-Anzeige

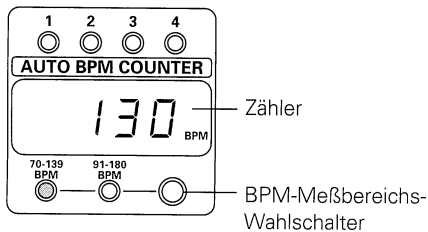

Effekt-Parameter/ BPM-Anzeige

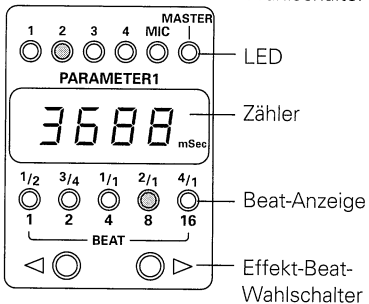

UTILIZZO DELLE FUNZIONI EFFECT/SAMPLER

4 Impostare l'interruttore Effect/Sampler su ON.

- Quando inizia la riproduzione, sull'interruttore ON/OFF di Effect/Sampler compare una luce verde lampeggiante.

Display BPM

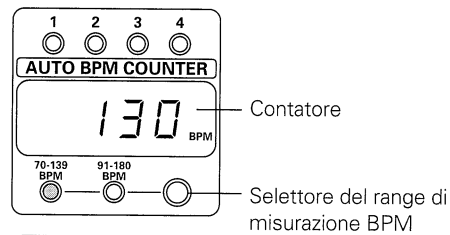

Parametro effetto/ display BPM

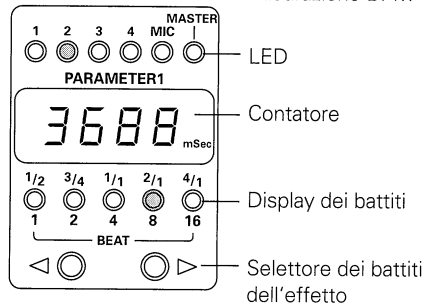

Sampler-Edit-Funktionen verwenden

Mit dem eingebauten Sampler stellen Sie die Position ein, an der die Wiedergabe des aufgenommenen Sounds beendet wird.

1 Stellen Sie den Effekt/Sampler-Wahlschalter auf EDIT.

- Der Effekt/Sampler-ON/OFF-Schalter leuchtet grün.

2 Stellen Sie den Effekt/Sampler-ON/OFF-Schalter auf ON.

- Nachdem die Wiedergabe begonnen hat, blinkt der Effekt/Sampler-ON/OFF-Schalter grün.

3 Stellen Sie die Wiedergabe-Stop-Position ein.

- Während Sie das Loop-Wiedergabe-Musiksignal abhören, stellen Sie die Wiedergabe-Stop-Position (Loop-Endpunkt) mit dem Effekt/Sampler-Regler Parameter 1 (TIME) ein. Die eingestellte Zeit erscheint in der Effekt-Parameter/BPM-Anzeige.

* Die Zeit kann nicht auf einen größeren Wert als die jeweilige Loop-Dauer eingestellt werden.

Utilizzo della funzione Edit del campionatore

Per impostare il punto in cui deve essere completata la riproduzione del suono registrato, utilizzare il campionatore interno all'unità.

1 Impostare il selettore effect/sampler su EDIT.

- Sull'interruttore ON/OFF di effect/sampler si illumina una spia verde.

2 Impostare l'interruttore ON/OFF di effect/sampler su ON.

- Quando viene avviata la riproduzione sull'interruttore ON/OFF di effect/sampler inizia a lampeggiare una spia verde.

3 Impostare la posizione di interruzione della riproduzione.

- Mentre si controlla il suono in riproduzione loop, impostare la posizione di interruzione (il punto in cui termina il loop) utilizzando la manopola effect/sampler parameter 1 (TIME). Il tempo impostato verrà visualizzato sul parametro dell'effetto/display BPM.

* Non è possibile impostare un tempo più prolungato di quello registrato.

VERWENDUNG DER FADER START-FUNKTION

Wenn die separat angebotenen CD-Player CDJ-100S, CDJ-700S und CDJ-500 II an CH-1 oder CH-2 angeschlossen sind, können sie mit dem Kanal-Fader- oder Cross-Fader-Lautstärkereger gestartet werden. Hierzu müssen die entsprechenden Steuerkabel angeschlossen sein. Außerdem können Sounds, die mit dem Sampler des Mischpults aufgenommen wurden, mit dem Cross-Fader-Lautstärkereger gestartet werden.

UTILIZZO DELLA FUNZIONE FADER START

Se i lettori CD CDJ-100S, CDJ-700S e CDJ-500 II, non in dotazione, vengono collegati ai canali CH-1 o CH-2, potranno essere avviati utilizzando i controlli del volume di Channel Fader o Cross Fader, se i cavi dei controlli sono collegati. Il suono registrato con il campionatore dell'unità interna può essere avviato anche utilizzando il controllo del volume Cross Fader.

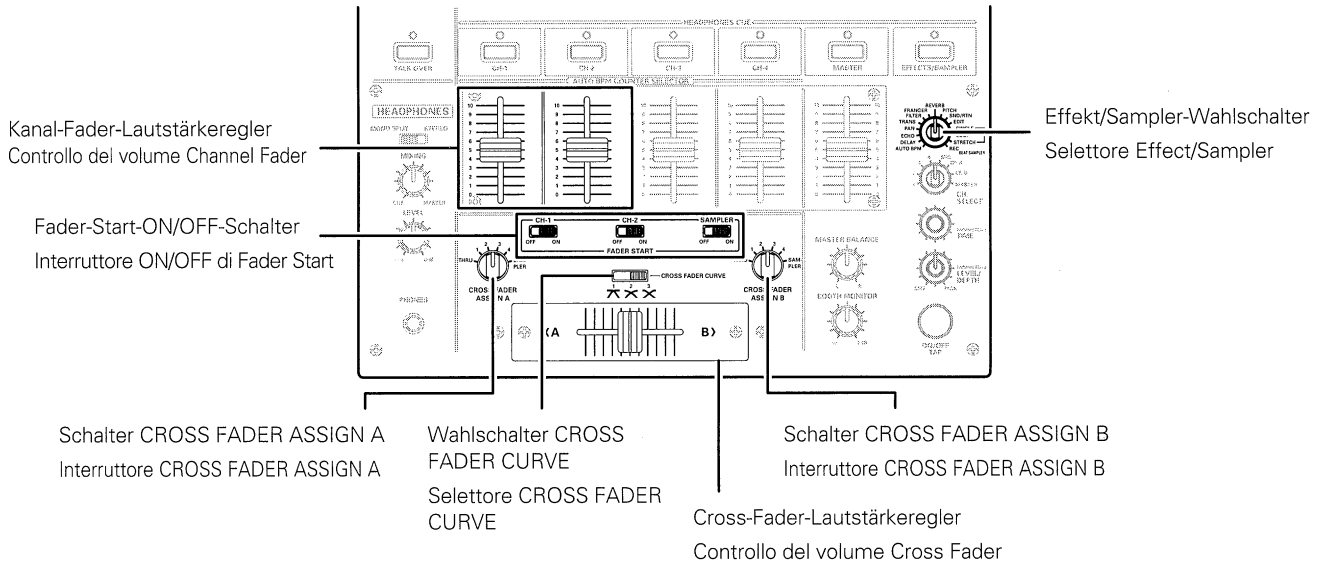

Fader-Wiedergabestart (für angeschlossene CD-Player)

Voraussetzung zum Wiedergabestart mit den Fadern ist, daß die DJ-CD-Player CDJ-100S, CDJ-700S und CDJ-500 II mit den Steuerkabeln an das Mischpult angeschlossen wurden. Wenn der Kanal-Fader- oder Cross-Fader-Lautstärkereger des Mischpults aufgedreht wird, wird der Pausestatus des CD-Players aufgehoben und die Musikwiedergabe startet automatisch sofort. Zusätzlich kann der CD-Player auf den Anfang der Wiedergabe zurückgesetzt werden, indem der Fader auf dessen ursprüngliche Position zurückgeschoben wird. Auf diese Weise ist eine samplerartige Wiedergabe möglich.

Riproduzione con Fader Start (quando viene avviato un lettore CD collegato)

La riproduzione FADER START sarà possibile quando l'unità è stata collegata tramite i cavi di controllo ai lettori CD per DJ CDJ-100S, CDJ-700S e CDJ-500 II. In altre parole, quando i controlli del volume Channel Fader o Cross Fader del mixer sono attivati, la funzione di modalità attesa viene disattivata e la musica parte automaticamente e immediatamente. Inoltre, dal momento che il lettore CD viene ripristinato al cue point quando il fader viene riportato alla posizione originaria, sarà anche possibile la riproduzione di tipo campionatore.

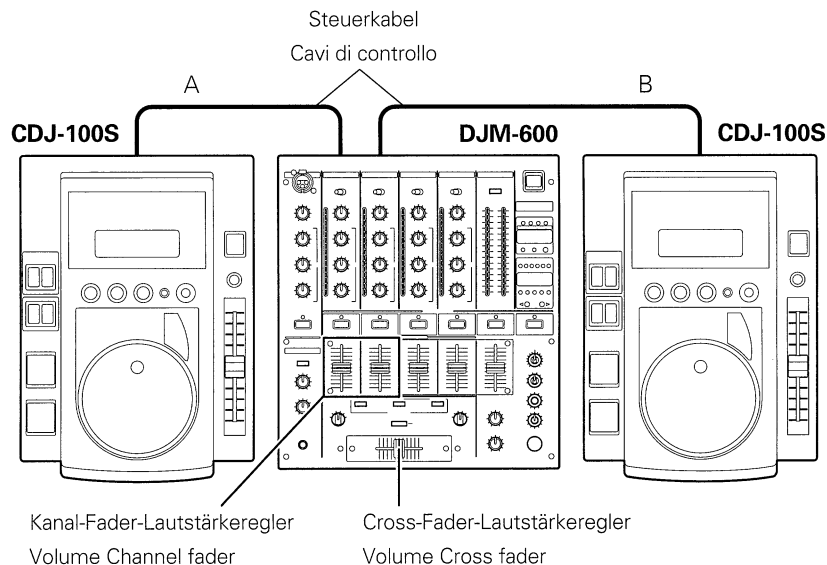

Deutsch

Italiano

Wiedergabestart mit Cross-Fader und Back Cue-Wiedergabe

Wenn "A" während Standby am Cue-Punkt ist, kann der Player einfach gestartet werden, indem der Cross-Fader-Lautstärkereger von der rechten Seite zur linken geschoben wird. Gleichzeitig kehrt "B" zum Cue-Punkt zurück. Wenn dann "B" während Standby am Cue-Punkt ist, kann der Player einfach gestartet werden, indem der Cross-Fader-Lautstärkereger von der linken Seite zur rechten geschoben wird. (Gleichzeitig kehrt "A" zum Cue-Punkt zurück.)

Riproduzione con Cross Fader e ritorno al cue point

Quando "A" si trova sul cue point durante lo standby, il lettore può essere avviato semplicemente muovendo il controllo del volume Cross Fader da destra verso sinistra. Contemporaneamente, "B" tornerà al cue point. Quando "B" si trova al cue point durante lo standby, potrà essere avviato semplicemente muovendo il controllo del volume Cross Fader da sinistra verso destra. (Contemporaneamente, "A" tornerà al cue point.)

Bei folgenden CD-Playern ist bei Anschluß an dieses Mischpult der Wiedergabestart mittels Fader möglich

- CDJ-100S
- CDJ-700S
- CDJ-500 II

Lettori CD che consentono la riproduzione Fader Start se collegati a questa unità

- CDJ-100S
- CDJ-700S
- CDJ-500 II

Player mit Kanal-Fader starten

- 1 Schalten Sie den Fader-Startschalter (CH-1 oder CH-2) des Kanals ein, an dem der anzusteuende CD-Player angeschlossen ist.
- 2 Schieben Sie den Kanal-Fader-Lautstärkereger ganz nach oben.
- 3 Stellen Sie den Cue-Punkt des CD-Players ein, und schalten Sie den CD-Player an diesem Punkt in den Standby-Modus.
- 4 Um den CD-Player zu starten, schieben Sie den Kanal-Fader-Lautstärkereger nach oben. Der CD-Player startet die Wiedergabe.

Vorkehrungen:

- Kanäle, die mit dem Cross-Fader-Schaltern ASSIGN A und B gewählt wurden, können nicht mit dem Kanal-Fader gestartet werden.

Im folgenden Beispiel ist der Start eines CD-Players dargestellt, der an CH-1 angeschlossen ist.

Beispiel:

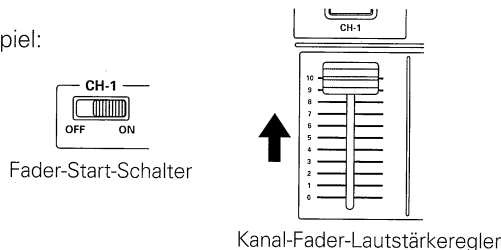

Avvio con Channel Fader

- 1 Attivare l'interruttore Fader Start (CH-1 o CH-2) del canale collegato al lettore CD da controllare.
- 2 Azzerare il controllo del volume Channel Fader.
- 3 Impostare il cue point del lettore CD, quindi impostare il lettore in modo che entri in modalità standby in base al cue point impostato..
- 4 Quando si desidera avviare il lettore, spostare verso l'alto il controllo del volume Channel Fader e il lettore CD inizierà la riproduzione.

Precauzioni:

- I canali selezionati con gli interruttori ASSIGN A e B del Cross Fader non possono essere avviati con il Channel Fader.

Di seguito, un esempio di avvio di un lettore CD collegato al canale CH-1.

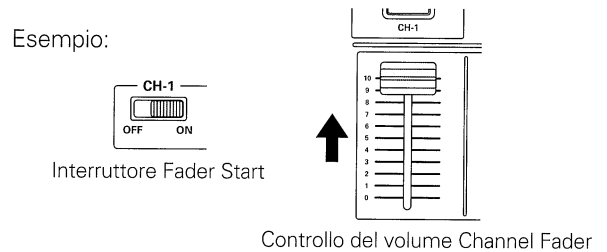

Se i cue point sono stati impostati in precedenza con i lettori CD CDJ-100S e CDJ-700S, non è necessario lasciare il lettore CD impostato su standby al cue point. Se una volta iniziata la riproduzione, il volume Channel Fader viene riportato alla posizione originale, il lettore CD tornerà in modalità standby al cue point.

Mit Cross-Fader starten

Avvio con Cross Fader

- 1 Schalten Sie den Fader-Startschalter des Samplers oder des Kanals (CH-1 oder CH-2) ein, an dem der anzusteuernde CD-Player angeschlossen ist.
- 2 Wählen Sie mit den Cross-Fader-Schaltern ASSIGN A und B den Sampler oder den Kanal (CH-1 oder CH-2), an dem der CD-Player angeschlossen ist.
- 3 Schieben Sie den Cross-Fader-Lautstärkereger ganz in die entgegengesetzte Richtung der Quelle, die Sie starten wollen.

- 1 Attivare l'interruttore Fader Start (CH-1 o CH-2) del campionatore o del canale collegato al lettore CD da controllare.
- 2 Utilizzando gli interruttori ASSIGN A e B del Cross Fader, selezionare il canale (CH-1 o CH-2) cui è collegato il lettore CD o il campionatore.
- 3 Spostare il controllo del volume del Cross Fader nella direzione opposta alla sorgente che si desidera avviare.

In dem folgenden Beispiel wird der CD-Player gestartet, der an CH-1 angeschlossen ist (Einstellung "1" bei Schalter ASSIGN A).

Nel seguente esempio è mostrato l'avvio con il lettore CD collegato al canale CH-1, impostato su ASSIGN A.

Beispiel:

Esempio:

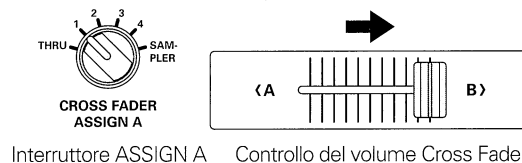
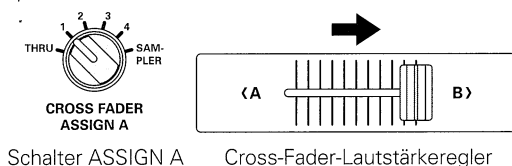

- 4 Um den CD-Player zu starten, stellen Sie den Cue-Punkt und dann den Standby-Modus an diesem Cue-Punkt ein.
Um den Sampler zu starten, wählen Sie mit dem Effekt/Sampler-Wahlschalter die Art der Sample-Wiedergabe (SINGLE, LOOP oder STRETCH LOOP).
Nachdem mit dem Effekt/Sampler-Wahlschalter die Art der Sample-Wiedergabe gewählt wurde, leuchtet der Effekt/Sampler-ON/OFF-Schalter grün.
- 5 Stellen Sie mit dem Wahlschalter Cross Fader Curve die gewünschte Cross-Fader-Start-Kurve ein.
- 6 Wenn der Cross-Fader-Lautstärkereger in entgegengesetzter Richtung als in "3" geschoben wird, beginnt die CD-Player- oder Sampler-Wiedergabe.

- 4 Per avviare un lettore CD, impostare il cue point e quindi impostare il lettore su standby al cue point impostato.
Per avviare un campionatore, selezionare il tipo di riproduzione dei suoni campionati (SINGLE, LOOP o STRETCH LOOP) con il selettore Effect/Sampler.
Quando il tipo di riproduzione del suono campionato viene selezionato con il selettore Effect/Sampler, sull'interruttore ON/OFF di Effect/Sampler compare una luce verde.
- 5 Utilizzare il selettore Cross Fader Curve per selezionare la curva di avvio Cross Fader.
- 6 Quando il controllo del volume Cross Fader viene spostato nella direzione opposta, come al punto "3", il lettore CD o il campionatore inizieranno la riproduzione.

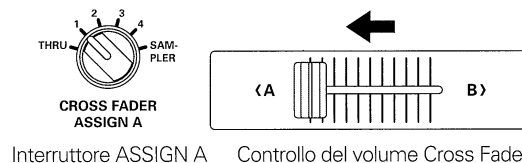
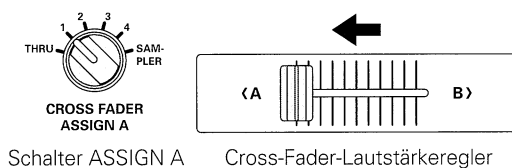

Wenn bei der Verwendung von CDJ-100S und CDJ-700S im voraus Cue-Punkte eingestellt wurden, ist es nicht erforderlich, den CD-Player am Cue-Punkt im Standby-Modus zu belassen.
Wenn der Cross-Fader-Lautstärkereger an dessen ursprüngliche Position zurückgeschoben wird, nachdem die Wiedergabe begonnen hat, kehrt der CD-Player zum Cue-Punkt zurück, und der Standby-Modus ist aktiviert.

Se i cue point sono stati impostati in precedenza utilizzando i CDJ-100S e CDJ-700S, non è necessario lasciare il lettore CD in standby al cue point.
Se il volume del Cross Fader è stato riportato alla posizione originaria dopo l'inizio della riproduzione, il lettore CD ritorna al cue point e in modalità standby.

FEHLERBESEITIGUNG

Eine falsche Bedienung führt häufig zu Problemen und Fehlfunktionen. Wenn Sie annehmen, daß das Mischpult nicht richtig funktioniert, prüfen Sie die folgenden Punkte. Das Problem kann auch bei einem anderen Gerät liegen. Prüfen Sie daher auch die benutzten anderen Geräte.

Wenn das Problem auch nach Prüfung der folgenden Punkte nicht behoben werden kann, wenden Sie sich an Ihren Händler oder den nächstgelegenen PIONEER-Kundendienst.

Problem	Mögliche Ursache	Beseitigung
Die Netzspannung kann nicht eingeschaltet werden.	<ul style="list-style-type: none"> Das Netzkabel wurde nicht angeschlossen. 	<ul style="list-style-type: none"> Schließen Sie das Netzkabel an eine Netzsteckdose an.
Es ist nichts oder nur ein leiser Ton zu hören.	<ul style="list-style-type: none"> Der Eingangswahlschalter befindet sich auf der falschen Position. Das Verbindungskabel wurde nicht richtig angeschlossen, oder das Kabel wurde abgezogen. Der Anschluß oder der Stecker ist verschmutzt. Der Master-Ausgangssignalpegelregler (MASTER LEVEL ATT.) auf der Rückseite wurde zu niedrig eingestellt. 	<ul style="list-style-type: none"> Stellen Sie den Eingangswahlschalter auf das gewünschte Gerät ein. Schließen Sie das Kabel richtig an. Reinigen Sie Anschluß/Stecker, und schließen Sie das Kabel erneut an. Stellen Sie den Master-Ausgangssignalpegelregler (MASTER LEVEL ATT.) auf der Rückseite auf einen höheren Wert ein.
Klang ist verzerrt.	<ul style="list-style-type: none"> Der Master-Ausgangssignalpegel ist zu hoch. Der Eingangssignalpegel ist zu hoch. 	<ul style="list-style-type: none"> Stellen Sie den Master-Ausgangssignalpegelregler (MASTER LEVEL ATT.) auf der Rückseite auf einen niedrigeren Wert ein. Stellen Sie den Regler TRIM so ein, daß der Eingangssignalpegel 0 dB auf der Peak Level-Anzeige erreicht.
Cross-Fader kann nicht verwendet werden.	<ul style="list-style-type: none"> ASSIGN A & B wurden nicht richtig eingestellt. 	<ul style="list-style-type: none"> Stellen Sie die ASSIGN-Schalter auf die richtige Cross-Fader-Quelle ein.
Fader des CD-Players startet nicht.	<ul style="list-style-type: none"> Der Fader-Start-Schalter ist ausgeschaltet. Der Player wurde nicht an den Steueranschluß auf der Rückseite angeschlossen. 	<ul style="list-style-type: none"> Schalten Sie den Fader-Start-Schalter ein. Schließen Sie den CD-Player mit dem Steuerkabel an das Mischpult an.
Effekte funktionieren nicht.	<ul style="list-style-type: none"> Der Effekt/Sampler-Wahlschalter wurde nicht richtig eingestellt. Der Effekt/Sampler-Regler "Parameter 2" wurde auf Minimum (MIN.) eingestellt. 	<ul style="list-style-type: none"> Wählen Sie den Kanal, auf den die Effekte angewendet werden sollen. Stellen Sie den Effekt/Sampler-Regler "Parameter 2" ein.
Klang des externen Effectors ist verzerrt.	<ul style="list-style-type: none"> Der Eingangssignalpegel vom externen Effector ist zu hoch. 	<ul style="list-style-type: none"> Verringern Sie den Ausgangssignalpegel des externen Effectors, oder stellen Sie den Echopegel mit dem Effekt/Sampler-Regler "Parameter 2" ein.
BPM-Wert kann nicht bestimmt werden. Gemessene BPM-Werte sind nicht plausibel.	<ul style="list-style-type: none"> Eingangssignalpegel ist zu hoch oder zu niedrig. BPM-Werte können bei einigen Musikarten nicht bestimmt werden. 	<ul style="list-style-type: none"> Stellen Sie den Regler TRIM so ein, daß der Eingangssignalpegel 0 dB auf der Peak Level-Anzeige erreicht. Stellen Sie die Eingangssignalpegel anderer Kanäle so ein, daß sie 0 dB erreichen. Drücken Sie den TAP-Schalter, und geben Sie BPM-Werte manuell ein.
Gemessener BPM-Wert weicht von dem auf CD angegebenen Wert ab.	<ul style="list-style-type: none"> Aufgrund von unterschiedlichen BPM-Meßmethoden können gering abweichende Werte angegeben sein. 	<ul style="list-style-type: none"> Keine Gegenmaßnahmen erforderlich.
Der CH-4-Eingangsanschluß PHONO 3 kann nicht verwendet werden.	<ul style="list-style-type: none"> Es ist ein Sub-Mikrofon angeschlossen. 	<ul style="list-style-type: none"> Entfernen Sie das Sub-Mikrofon.

Elektrostatische Energie oder andere externe Störungen können beim Gerät zu Fehlfunktionen führen. Um wieder einen problemlosen Betrieb zu gewährleisten, schalten Sie den Netzschalter aus und dann wieder ein.

RISOLUZIONE DEI PROBLEMI

Le operazioni non corrette vengono spesso confuse con problemi o malfunzionamenti. Qualora si verificano malfunzionamenti, controllare i punti sottoelencati. A volte un malfunzionamento può essere provocato da altri componenti; si consiglia dunque di controllare anche le altre eventuali apparecchiature elettriche in uso.

Se il problema persiste anche dopo il controllo dei punti sottoelencati, rivolgersi a un tecnico qualificato o al più vicino centro di assistenza PIONEER.

Problema	Possibile causa	Possibile soluzione
L'apparecchio non si accende.	<ul style="list-style-type: none"> ● Il cavo di alimentazione non è stato collegato. 	<ul style="list-style-type: none"> ● Collegare il cavo alla rete di corrente.
Non si avverte alcun suono o se ne avvertono pochi.	<ul style="list-style-type: none"> ● Il selettore del canale di ingresso non è in posizione corretta. ● Il cavo di collegamento non è stato collegato correttamente o è stato staccato. ● Il terminale o la spina sono sporchi. ● Il controllo livello di uscita Master (MASTER LEVEL ATT.) sulla parte posteriore dell'unità è stato impostato su un valore troppo basso. 	<ul style="list-style-type: none"> ● Impostare il selettore di ingresso sull'unità attualmente in funzione. ● Collegare correttamente l'unità. ● Pulirli e ricollegare l'unità. ● Regolare il livello di uscita Master (MASTER LEVEL ATT.) sulla parte posteriore dell'apparecchio.
Il suono risulta distorto.	<ul style="list-style-type: none"> ● Il livello di uscita Master è troppo alto. ● Il livello di ingresso è troppo alto. 	<ul style="list-style-type: none"> ● Regolare il livello di uscita Master (MASTER LEVEL ATT.) sulla parte posteriore dell'apparecchio. ● Regolare la manopola TRIM in modo che il livello di ingresso raggiunga 0dB sul misuratore del livello di picco.
Non è possibile utilizzare il Cross Fader.	<ul style="list-style-type: none"> ● Gli interruttori ASSIGN A & B non sono stati impostati correttamente. 	<ul style="list-style-type: none"> ● Impostare gli interruttori ASSIGN sulla corretta sorgente Cross Fader.
Non è possibile avviare il fader per il lettore CD.	<ul style="list-style-type: none"> ● L'interruttore di avvio del fader è disattivato. ● Non è stato collegato il terminale del lettore sulla parte posteriore dell'unità. 	<ul style="list-style-type: none"> ● Attivare l'interruttore di avvio del fader. ● Collegare il lettore CD all'unità utilizzando il cavo di controllo.
Non è possibile utilizzare gli effetti.	<ul style="list-style-type: none"> ● Il selettore Effect/Sampler non è stato impostato correttamente. ● La manopola Parameter 2 di Effect/Sampler è stato impostata sul valore minimo (MIN). 	<ul style="list-style-type: none"> ● Selezionare correttamente il canale cui si intende applicare gli effetti. ● Regolare la manopola Parameter 2 di Effect/Sampler.
Il suono del processore di effetti esterno risulta distorto.	<ul style="list-style-type: none"> ● Il livello di ingresso del processore di effetti esterno è troppo alto. 	<ul style="list-style-type: none"> ● Abbassare il livello di uscita del processore di effetti esterno o regolare il livello di ritorno utilizzando la manopola Parameter 2 di Effect/Sampler.
È impossibile misurare i BPM. I valori della misurazione dei BPM risultano insoliti.	<ul style="list-style-type: none"> ● Il livello di ingresso è troppo alto o troppo basso. ● A seconda del tipo di musica, in alcuni casi non è possibile effettuare la misurazione dei BPM. 	<ul style="list-style-type: none"> ● Regolare la manopola TRIM in modo che il livello di ingresso misuri 0dB sul misuratore del livello di picco. ● Regolare i livelli di ingresso degli altri canali su 0dB. ● Premere l'Interruttore TAP e impostare i BPM manualmente.
Il valore di misurazione dei BPM è diverso da quello indicato sul CD.	<ul style="list-style-type: none"> ● Poiché esistono diversi metodi di misurazione dei BPM, è possibile che vengano visualizzati valori diversi. 	<ul style="list-style-type: none"> ● Non sono necessarie contromisure.
Non è possibile utilizzare il terminale di ingresso PHONO 3 del canale CH-4.	<ul style="list-style-type: none"> ● È stato collegato un microfono secondario. 	<ul style="list-style-type: none"> ● Disconnettere il microfono secondario.

L'elettricità statica o altre interferenze esterne possono provocare il malfunzionamento dell'unità. Per ristabilire il normale funzionamento, spegnere e accendere di nuovo l'unità.

TECHNISCHE DATEN

Audiodaten

Eingangsanschlüsse (Eingangssignalpegel/-impedanz)	
CD/LINE	-14dBV (200mV)/22k Ω
PHONO	-54dBV (2mV)/47k Ω
MAIN MIC	-54dBV (2mV)/3k Ω
SUB MIC	-60dBV (1mV)/3k Ω
RETURN	-14dBV (200mV)/22k Ω

Ausgangsanschlüsse (Ausgangssignalpegel/-impedanz)	
MASTER OUT1 (RCA)	0dBV (1V)/1k Ω
MASTER OUT2 (XLR)	4dBm (1,23V)/600 Ω
REC OUT (RCA)	-10dBV (1V)/1k Ω
BOOTH MONITOR	0dBV (1V)/1k Ω
SEND	-14dBV (1V)/1k Ω
PHONES	0dBV (1V)/22 Ω

Frequenzgang	
CD/LINE/PHONO/MIC	20Hz bis 20kHz

Fremdspannungsabstand	
CD/LINE	87dB (bei ausgeschalteten Effekten)
PHONO	77dB
MIC	69dB

Klirrfaktor	
CD/LINE/PHONO	unter 0,02%

Übersprechen

über 70dB

Kanal-Equalizer	
HI	+12dB, -26dB (13kHz)
MID	+12dB, -26dB (1kHz)
LOW	+12dB, -26dB (70Hz)

Mikrofon-Equalizer	
HI	+12dB, -12dB (10kHz)
MID	+12dB, -12dB (1kHz)
LOW	+12dB, -12dB (100Hz)

Effector	
DELAY und ECHO	1 bis 3500mSec
PAN, TRANS, FILTER und FLANGER	10 bis 16000mSec
REVERB	1 bis 100%
PITCH	0 bis \pm 100%

Elektrische Daten usw.

Netzspannungsversorgung	AC 220-240V, 50/60Hz
Leistungsaufnahme	34W
Betriebstemperatur	+5°C bis +35°C
Feuchtigkeit	5% bis 85%
Abmessungen	320 (B) x 372 (T) x 107 (H) mm
Gewicht	6,6kg

Zubehör

- Pin-Kurzschluß-Stecker
 - Bedienungsanleitung
- 6
1

Technische Änderungen ohne vorherige Ankündigung vorbehalten.

SPECIFICHE

Sezione audio

Terminale di ingresso (livello di ingresso/impedenza)

CD/LINE	-14dBV (200mV)/22k Ω
PHONO	-54dBV (2mV)/47k Ω
MAIN MIC	-54dBV (2mV)/3k Ω
SUB MIC	-60dBV (1mV)/3k Ω
RETURN	-14dBV (200mV)/22k Ω

Terminale di uscita (livello di uscita/impedenza)

MASTER OUT1 (RCA)	0dBV (1V)/1k Ω
MASTER OUT2 (XLR)	4dBm (1,23V)/600 Ω
REC OUT (RCA)	-10dBV (1V)/1k Ω
BOOTH MONITOR	0dBV (1V)/1k Ω
SEND	-14dBV (1V)/1k Ω
PHONES	0dBV (1V)/22 Ω

Frequenza

CD/LINE/PHONO/MIC	20Hz a 20kHz
-------------------------	--------------

Rapporto segnale - disturbo

CD/LINE	87dB (con effetti disattivati)
PHONO	77dB
MIC	69dB

Tasso di distorsione armonica totale

CD/LINE/PHONO	Inferiore a 0,02%
---------------------	-------------------

Cross talk

Equalizzatore canale

HI	+12dB, -26dB (13kHz)
MID	+12dB, -26dB (1kHz)
LOW	+12dB, -26dB (70Hz)

Equalizzatore microfono

HI	+12dB, -12dB (10kHz)
MID	+12dB, -12dB (1kHz)
LOW	+12dB, -12dB (100Hz)

Processore di effetti

DELAY e ECHO	da 1 a 3500msec
PAN, TRANS, FILTER e FLANGER	da 10 a 16000msec
REVERB	da 1 a 100%
PITCH	da 0 a \pm 100%

Sezione elettrica, ecc.

Voltaggio alimentatore	AC 220-240V, 50/60Hz
Consumo	34W
Temperatura di funzionamento	+5°C a +35°C
Tasso di umidità di funzionamento	da 5% a 85%
Dimensioni	320 (L) x 372 (A) x 107 (P) mm
Peso	6.6kg

Accessori

- Jack di protezione da corto circuito 6
- Istruzioni per l'uso 1

Al fine di apportare continui miglioramenti, specifiche e design possono essere oggetto di modifiche senza preavviso.

Deutsch

Italiano

Dit produkt voldoet aan de eisen m.b.t. laag voltage (73/23/EEC), elektro-magnetisme (89/336/EEC,92/31/EEC) en CE markering richtlijnen (93/68/EEC).

Este producto cumple con la Directiva de Bajo Voltaje (73/23/CEE), Directivas EMC (89/336/CEE, 92/31/CEE) y Directiva de Marcación CE (93/68/CEE).

WAARSCHUWING: VERMINDER DE KANS OP EEN ELEKTRISCHE SCHOK OF BRAND EN STEL HET TOESTEL NIET AAN REGEN OF VOCHT BLOOT.

ADVERTENCIA: PARA EVITAR INCENDIOS Y DESCARGAS ELÉCTRICAS, NO EXPONGA ESTE APARATO A LA LLUVIA NI A LA HUMEDAD.

WAARSCHUWING NETSNOER

Pak het netsnoer beet bij de stekker. Trek de stekker er niet uit door aan het snoer te trekken en trek nooit aan het netsnoer met natte handen aangezien dit kortsluiting of een elektrische schok tot gevolg kan hebben. Plaats geen toestel, meubelstuk o.i.d. op het netsnoer, en klem het niet vast. Maak er nooit een knoop in en verbind het evenmin met andere snoeren. De netsnoeren dienen zo te worden geleid dat er niet per ongeluk iemand op gaat staan. Een beschadigd netsnoer kan brand of een elektrische schok veroorzaken. Controleer het netsnoer af en toe. Wanneer u de indruk krijgt dat het beschadigd is, dient u bij uw dichtstbijzijnde erkende PIONEER onderhoudscentrum of uw dealer een nieuw snoer te kopen.

PRECAUCIONES CONCERNIENTES A LA MANIPULACIÓN DEL CABLE DE ALIMENTACIÓN

Tome el cable de alimentación por la clavija. No extraiga la clavija tirando del cable. Nunca toque el cable de alimentación cuando sus manos estén mojadas, ya que esto podría causar cortocircuitos o descargas eléctricas. No coloque la unidad, algún mueble, etc., sobre el cable de alimentación. Aseúrese de no hacer nudos en el cable ni de unirlos a otros cables. Los cables de alimentación deberán ser dispuestos de tal forma que la probabilidad de que sean pisados sea mínima. Un cable de alimentación dañado podrá causar incendios o descargas eléctricas. Revise el cable de alimentación está dañado, solicite el reemplazo del mismo al centro de servicio autorizado PIONEER más cercano, o a su distribuidor.

Hartelijk dank voor de aanschaf van dit Pioneer produkt.
Lees de gebruiksaanwijzing aandachtig door zodat u het apparaat op de juiste wijze bedient. Bewaar de gebruiksaanwijzing voor het geval u deze in de toekomst nogmaals nodig heeft.

Gracias por la adquisición de este producto Pioneer.
Para saber cómo utilizar correctamente su modelo, lea cuidadosamente este manual de instrucciones.
Después de haber finalizado su lectura, guárdelo en un lugar seguro para futuras referencias.

INHOUDSOPGAVE

WAARSCHUWINGEN I.V.M. HET GEBRUIK	76
Installatieplek	76
Condensatie	76
Het toestel schoonmaken	76
TOEBEHOREN CONTROLEREN	76
EIGENSCHAPPEN	77
AANSLUITINGEN	78
NAMEN EN FUNCTIES VAN ONDERDELEN	81
DE EFFECT/SAMPLER-FUNCTIES GEBRUIKEN	86
Eigenschappen van de verschillende effectors	86
BPM meten	90
Vertraging-, echo-, auto pan-, auto trans-, filter en flanger-bewerkingen	93
Nagalm en toonhoogte wijziging	96
De externe effector gebruiken	98
Sampler-opname	99
De weergavefuncties van de sampler gebruiken	101
De EDIT-functie van de sampler gebruiken	102
DE FADERSTARTFUNCTIE GEBRUIKEN	103
Via de kanaalfader starten	104
Via de kruisfader starten	105
ZELF STORINGEN VERHELPELEN	106
TECHNISCHE GEGEVENS	108

INDICE

ADVERTENCIAS DE FUNCIONAMIENTO	76
Colocación	76
Condensación	76
Limpieza de la unidad	76
COMPROBACIÓN DE LOS ACCESORIOS	76
CARACTERÍSTICAS	77
CONEXIONES	78
NOMBRES DE PIEZAS Y FUNCIONES	81
UTILIZACIÓN DE LAS FUNCIONES DE EFECTO/MUESTREADOR	86
Características de los distintos generadores de efectos	86
Medición de BPM	90
Operaciones de retardo, eco, desplazamiento automático, transferencia automática, filtro y flanger	93
Funcionamiento de la reverberación y el cambiador de tonos	96
Utilización de un generador de efectos externo	98
Utilización de la grabación del muestreador	99
Utilización de las funciones de reproducción del muestreador	101
Utilización de la función de edición del muestreador	102
UTILIZACIÓN DE LA FUNCIÓN DE INICIO CON FUNDIDO	103
Inicio con el fundido de canales	104
Inicio con el fundido transversal	105
SOLUCIÓN DE PROBLEMAS	107
CARACTERÍSTICAS TÉCNICAS	109

WAARSCHUWINGEN I.V.M. HET GEBRUIK

Installatieplek

Installeer het toestel in een goed verluchte ruimte, waar het niet aan hoge temperaturen of vocht wordt blootgesteld.

- Installeer het toestel niet in een ruimte die aan directe zonnestralen is blootgesteld, of naast kachels of radiators. De buitenkant en de interne bestanddelen kunnen door te grote hitte worden beschadigd. De installatie van het toestel in een vochtige of stoffige omgeving kan ook stoornissen of ongelukken tot gevolg hebben. (Vermijd plaatsing naast fornuizen, etc. waar het toestel aan vette dampen, stoom of hitte zou kunnen worden blootgesteld.)
- Wanneer het toestel in een koffer of in een DJ-cabine wordt gebruikt, moet het van de wanden worden verwijderd om de warmteuitstraling te bevorderen.

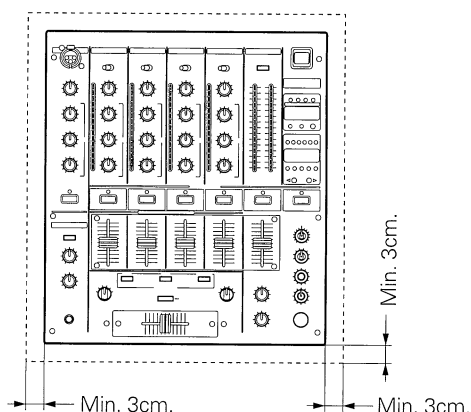

Condensatie

Wanneer het toestel van een koude omgeving naar een warme kamer wordt overgeplaatst of wanneer de kamertemperatuur plots stijgt, kan er binnenin condensatie worden gevormd, zodat het toestel niet meer optimaal functioneert. In dergelijke gevallen moet u het toestel ongeveer een uur laten staan of de kamertemperatuur geleidelijk opvoeren.

Het toestel schoonmaken

- Gebruik een poetsdoek om het stof en het vuil weg te nemen.
- Wanneer de buitenkant erg vuil is, kunt u deze met een in een neutraal, met vijf à zes keer zoveel water verdund reinigingsmiddel gedrenkte en goed uitgewrongen zachte doek schoonmaken en eindigen met een droge doek. Gebruik geen meubelwas of vlekkenmiddelen.
- Gebruik nooit verdunners, benzeen, insecticiden of andere chemische producten op of in de buurt van dit toestel, want deze tasten de buitenkant aan.

TOEBEHOREN CONTROLEREN

- 6 pluggen van het kort circuit-type
Deze worden in de PHONO 1, PHONO 2 en PHONO 3 contactbussen op de achterkant gestoken.
- Gebruiksaanwijzing

76

<DRB1275>

Du/Sp

ADVERTENCIAS DE FUNCIONAMIENTO

Colocación

Instale la unidad en un lugar correctamente ventilado en el que no vaya a quedar expuesta a elevadas temperaturas ni a humedad.

- No instale la unidad en un lugar expuesto a la radiación solar directa, ni cerca de radiadores u hornos. El calor excesivo puede afectar negativamente a la carcasa y a los componentes internos. La instalación de la unidad en un entorno húmedo o polvoriento puede provocar fallos de funcionamiento o accidentes. (Evite la instalación cerca de fogones, etc., donde pueda producirse una exposición a humo, vapor o calor de origen aceitoso.)
- Cuando se utilice la unidad dentro de una maleta o una cabina de DJ, separarla de las paredes o de otros equipos para facilitar la disipación del calor.

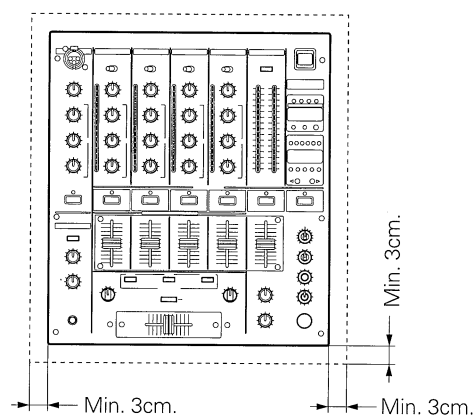

Condensación

Al trasladar esta unidad a una sala cálida desde un entorno más frío, o cuando la temperatura de una sala asciende rápidamente, puede formarse condensación en el interior, y la unidad puede presentar fallos de funcionamiento. En casos como éste, mantenga la unidad sin desplazarla durante cerca de una hora, o bien, deje que la temperatura de la sala suba gradualmente.

Limpieza de la unidad

- Para eliminar el polvo y la suciedad utilice un paño limpiador.
- Cuando las superficies estén muy sucias, límpielas con un paño suave empapado en un limpiador neutro diluido cinco o seis veces con agua y bien escurrido. Seguidamente, vuelva a pasar un paño seco. No utilice cera ni limpiadores para muebles.
- No utilice nunca diluyentes, gasolinas, pulverizadores de insecticidas ni otros productos químicos sobre esta unidad o cerca de ella, pues pueden provocar corrosión en la superficie.

COMPROBACIÓN DE LOS ACCESORIOS

- 6 Clavijas de patilla de cortocircuito
Están insertadas en los conectores PHONO 1, PHONO 2 y PHONO 3 de la parte posterior.
- Manual de instrucciones

EIGENSCHAPPEN

BPM-sampler

Herkent de BPM-waarde van de muziek en neemt het aantal ingestelde maten op. Hierdoor kan er continu met dezelfde BPM-waarde worden afgespeeld.

BPM-teller

De automatische BPM-teller maakt het tempo van de muziek zichtbaar.

Piekniveaumeter

De meegeleverde piekniveaumeter is voorzien van 15-bit-controlelampjes voor ieder kanaal.

Faderstart/stop

De cd-speler kan worden gestart en gestopt door eenvoudig het niveau van de kruisfader of de kanaalfader te verhogen of te verlagen. (Deze functie kan alleen worden gebruikt wanneer Pioneer cd-spelers uit de serie CDJ-100S, CDJ-700S of CDJ-500 II werden aangesloten.)

De sampler kan ook via de kruisfader worden gestart.

3-bandequalizer en stopzettingfunctie

Deze 3-bandequalizer stemt overeen met de kanalen HI, MID en LOW. Het dempingniveau fungeert ook als stopzettingfunctie en kan het niveau naar -26dB. terugbrengen.

Veelsoortige effecten

Zowel interne als externe effecten kunnen op alle kanalen, op de microfoon en op het eindgeluid worden toegepast.

Allerlei effecten zijn mogelijk, zoals vertraging, echo, auto pan, auto trans, filter, flanger, nagalm en toonhoogtewijziging.

Verbeterde ingangen/uitgangen

Naast de 10 ingangen – 2 CD, 3 LINE, 3 PHONO (alleen voor MM) – en 2 microfoonsystemen, zijn er onafhankelijke uitgangen voorzien voor 2 systemen, waaronder de pro-specification XLR uitgang, de cabinemonitoruitgang en de uitgang voor opnamen. Verder zijn er SEND/ RETURN-contactbussen voor externe effectors.

CARACTERÍSTICAS

Muestreador de BPM

Reconoce BPM de música y registra el número definido de batidos, facilitando la reproducción en bucle concordante con el valor de BPM de la música que se está reproduciendo.

Contador de BPM

El contador automático de BPM suministrado permite la visualización del tempo de la música.

Medidor de nivel de picos

El medidor de nivel de picos proporcionado está equipado con indicadores de tipo LED de 15 bits para todos los canales.

Inicio/interruptor de fundido

El reproductor de CD puede iniciarse o detenerse simplemente aumentando o disminuyendo el nivel del fundido transversal o fundido de canales. (Esta función sólo puede realizarse si se tiene conectado el reproductor de CD de Pioneer de las series CDJ-100S, CDJ-700S o CDJ-500 II.)

El muestreador también puede iniciarse con el fundido transversal.

Ecuador y debilitador de 3 bandas

Este ecualizador de tres bandas corresponde a los canales HI, MID y LOW (alto, medio y bajo). El nivel de fundido puede servir también como función de debilitación, que puede reducir el nivel hasta -26 dB.

Variedad de efectos

Es posible aplicar efectos externos e internos a todos los canales, al micrófono y al máster.

La mezcladora ofrece una variedad de efectos, como el retardo, el eco, la panorámica automática, la transferencia automática, el filtro, el flanger, la reverberación y el cambiador de afinación.

Conectores de entrada y salida mejorados

Además de las 10 entradas para los 2 sistemas de CD, 3 de LINE, 3 de PHONE (sólo para MM) y 2 de micrófono, hay salidas independientes para 2 sistemas de especificación profesional de XLR, salida de monitor de cabina y salida de grabación. Asimismo, se ofrecen terminales SEND/RETURN para los generadores de efectos externos.

AANSLUITINGEN

Voordat u toestellen aansluit of de aansluiting wijzigt, moet u eerst de stroom uitschakelen en het snoer uit het stopcontact trekken.

1. Aansluiting van toestellen op de ingang

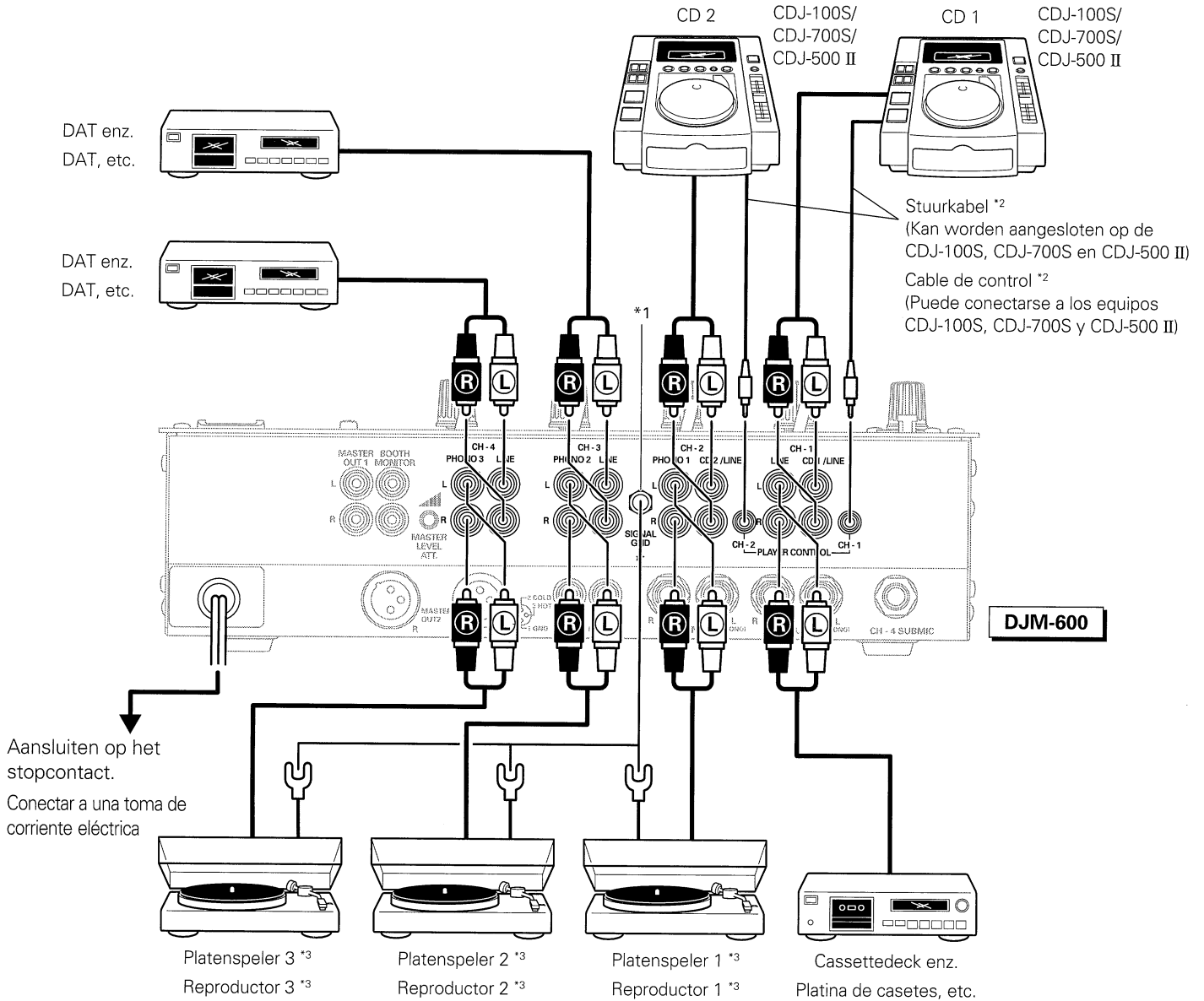

(PHONO 3 is onbruikbaar wanneer een hulpmicrofoon is aangesloten.)

(PHONO 3 no puede usarse si se conecta un submicrófono.)

AANSLUITINGEN

Als u een analoge speler aansluit, moet u de zes pluggen uit de PHONO-contactbussen (PHONO 1, PHONO 2 en PHONO 3) van CH-2, CH-3 en CH-4 trekken.

Door deze pluggen van het korte circuit-type wordt de ruis onderdrukt en krijgt men een betere geluidskwaliteit wanneer er geen analoge speler is aangesloten. Berg deze pluggen zorgvuldig op nadat u ze hebt uitgetrokken. Steek de pluggen opnieuw in dezelfde contactbussen wanneer u de analoge speler afkoppelt.

- *1 Sluit de kabel aan die met de aarde van de analoge speler overeenstemt. Deze contactbus is alleen voor een analoge speler bestemd en is geen veiligheidsaarde.
- *2 Als u dit toestel met de apart verkochte en op de CD-contactbussen CH-1 of CH-2 aangesloten CDJ-100S, CDJ-700S of CDJ-500 II gebruikt, kunt u de faderstartfunctie gebruiken, op voorwaarde dat dit toestel en de cd-speler door een stuurkabel zijn verbonden.
- *3 Omdat de PHONO-ingangen van dit toestel uitsluitend voor MM zijn bestemd, moet u in de aangesloten analoge speler cassettes van het MM-type gebruiken.

Aansluiting van de audiokabels

Gebruik de kabels met de rode en witte pluggen. Sluit de witte plug aan op "L" en de rode plug op "R". Steek ze er geheel in.

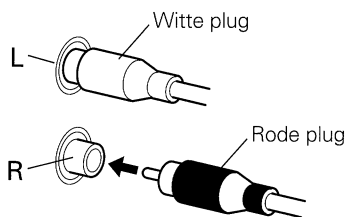

2. Aansluiting op uitgangen, microfoons, enz.

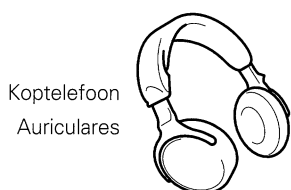
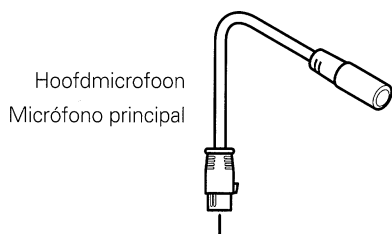

CONEXIONES

Al conectar un reproductor analógico, saque las seis clavijas de cortocircuito que están insertadas en los terminales PHONO (PHONO 1, PHONO 2 y PHONO 3) de CH-2, CH-3 y CH-4.

Estas clavijas de cortocircuito sirven para reducir el ruido fino, y aseguran un rendimiento excelente cuando no se conecta ningún reproductor analógico. Guarde cuidadosamente las clavijas después de retirarlas. Cuando desconecte el reproductor analógico, vuelva a insertar las clavijas en sus posiciones originales.

- *1 Conecte el cable de toma de tierra del reproductor analógico. Este conector sirve exclusivamente para un reproductor analógico y no es una toma de seguridad de masa.
- *2 Si va a utilizar la unidad con los dispositivos suministrados por separado CDJ-100S, CDJ-700S o CDJ-500 II, la función de inicio del fundido puede utilizarse cuando la unidad y el reproductor de CD están conectados a través de un cable de control.
- *3 Dado que los conectores de entrada PHONE de la unidad son válidos sólo para MM, utilice cartuchos de tipo MM para el reproductor de MM que tenga conectado.

Conexión de cables de sonido

Utilice los cables que tienen las clavijas roja y blanca. Conecte la clavija blanca a "L" y la roja a "R". Compruebe que quedan correctamente enchufadas.

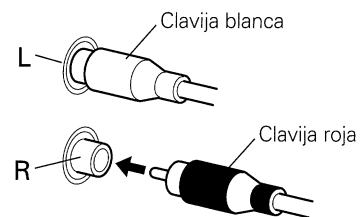

2. Conexión de salidas, micrófonos, etc.

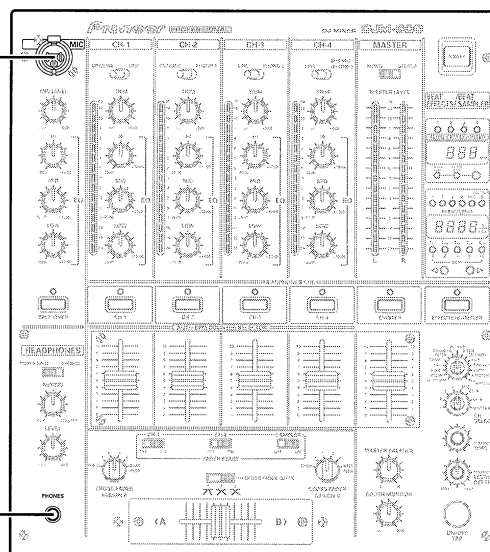

DJM-600

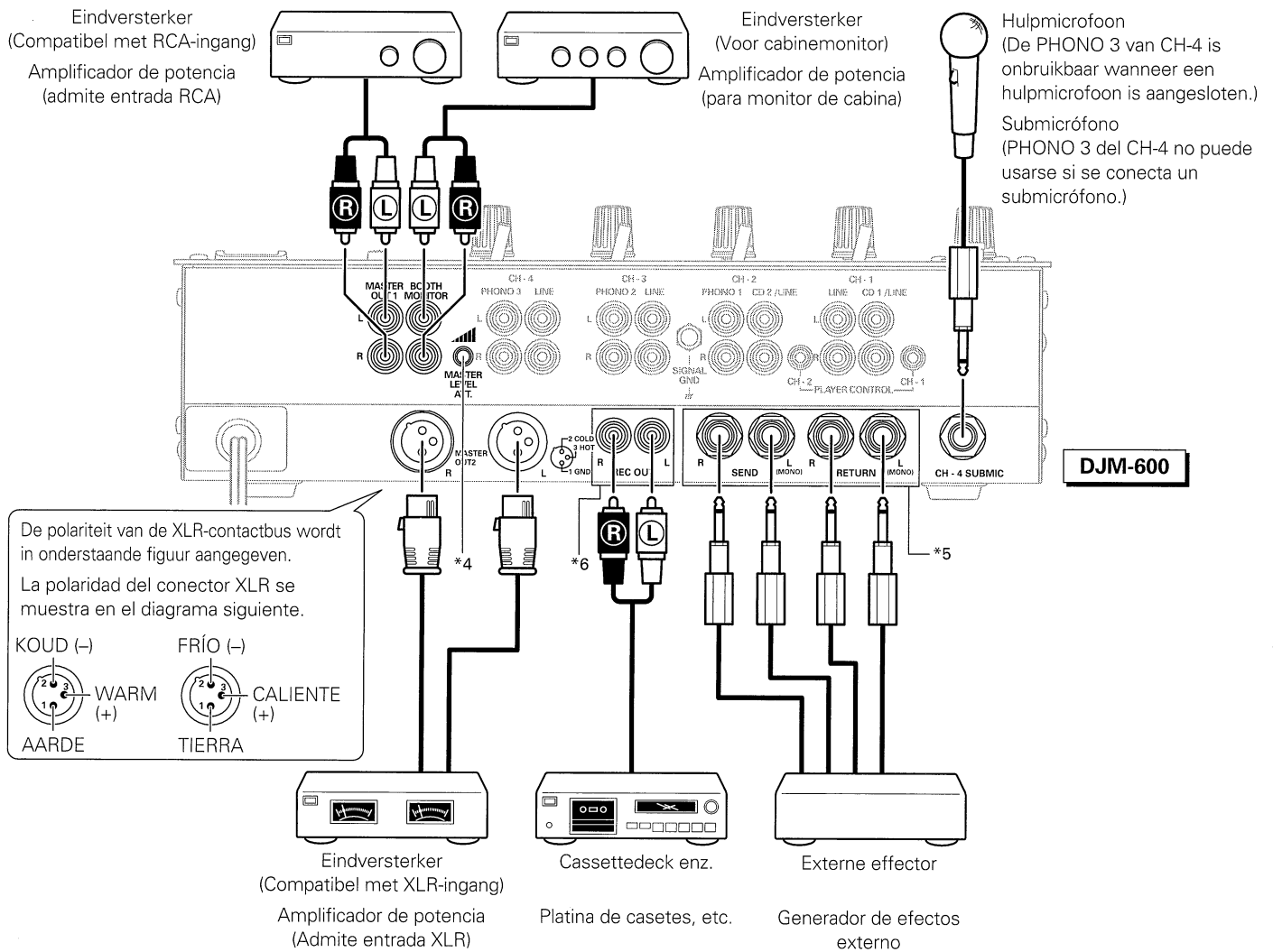

***4 MASTER LEVEL ATT.**

(Dempknop voor hoofduitgangsniveau)
 Met deze knop kan het uitgangsniveau worden verlaagd om de aangesloten versterkers en luidsprekers tegen een te hoge ingang te beveiligen.
 (Damping: $-\infty$ tot 0 dB)

***5** Sluit deze aan als u een ander apparaat wenst te gebruiken om de geluidskwaliteit te regelen.

SEND (uitgang):
 Sluit deze aan op de ingang van de externe effector.
 Als u een effector met mono-ingang gebruikt, moet deze op de uitgang van kanaal L worden aangesloten. De effector ontvangt gemengd geluid van L en R.
RETURN (ingang):
 Sluit deze aan op de uitgang van de externe effector.
 Als u een effector met mono-ingang gebruikt, moet deze op de uitgang van kanaal L worden aangesloten. De signalen van de effector worden naar beide kanalen L en R gestuurd.

***6 REC OUT**

Stuurt het audiosignaal uit naar dezelfde uitgangsbron als de hoofduitgang, zonder te worden beïnvloed door het volume, de balans of de MONO-schakelaars van de hoofduitgang.

***4 MASTER LEVEL ATT.**

(Mando de atenuación de nivel de salida principal)
 Este mando se utiliza para reducir el nivel de salida y proteger de una entrada excesiva los amplificadores y altavoces conectados.
 (Atenuación: $-\infty$ a 0dB).

***5** Conecte si desea utilizar otro dispositivo para ajustar la calidad del sonido.

SEND (salida):
 Enchufar al conector de entrada del generador de efectos externo.
 Si utiliza un generador de efectos de entrada monofónico, conéctelo a la salida del canal L. El generador de efectos recibirá un sonido mezclado LR.
RETURN (entrada):
 Enchufar al conector de salida del generador de efectos externo.

Si utiliza un generador de efectos de salida monofónico, conéctelo a la salida del canal L. Las señales del generador de efectos entrarán en los canales L y R.

***6 REC OUT (salida de grabación)**

Sale el sonido de la misma fuente de salida que la salida principal, sin estar influenciado por el volumen principal, balance principal e interruptor de MONO.

NAMEN EN FUNCTIES VAN ONDERDELEN

NOMBRES DE PIEZAS Y FUNCIONES

Bedieningspaneel

Panel de control

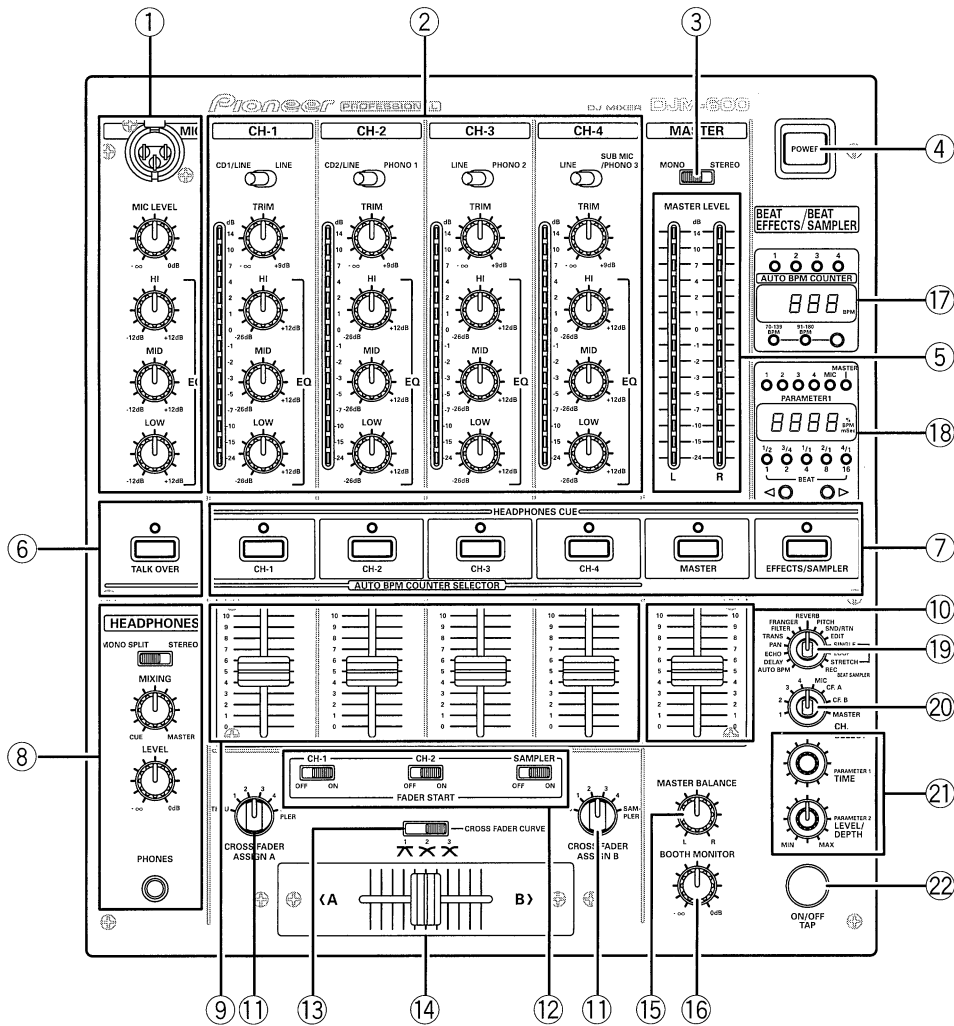

① Ingang voor hoofdmicrofoon en microfoonstuurknop

Ingang voor hoofdmicrofoon:

Voor aansluiting van microfoon via contactbus van het kanon-type.

MIC LEVEL (niveau microfoon):

Om het volume van de hoofdmicrofoon te regelen.
(Demping: $-\infty$ tot 0 dB)

HI:

Om de hoge tonen van het microfoongeluid te regelen.
In het midden is het geluid afgevlakt.
Naar rechts draaien om het geluid hoger te zetten (tot +12 dB bij 10 kHz).
Naar links draaien om het geluid lager te zetten (tot -12 dB bij 10 kHz).

MID:

Om de middentonen van het microfoongeluid te regelen.
In het midden is het geluid afgevlakt.
Naar rechts draaien om het geluid hoger te zetten (tot +12 dB bij 1 kHz).
Naar links draaien om het geluid lager te zetten (tot -12 dB bij 1 kHz).

LOW:

Om de lage tonen van het microfoongeluid te regelen.
In het midden is het geluid afgevlakt.
Naar rechts draaien om het geluid hoger te zetten (tot +12 dB bij 100 Hz).
Naar links draaien om het geluid lager te zetten (tot -12 dB bij 100 Hz).

① Conector de entrada de micrófono principal y mando de control de micrófono principal

Conector de entrada de micrófono principal:

Para conectar un micrófono que tenga una clavija de tipo cañón.

MIC LEVEL (nivel de micrófono):

Ajusta el nivel del micrófono principal.
(Atenuación de: $-\infty$ hasta 0 dB)

HI:

Ajusta el sonido del micrófono de tonos altos.
En la posición central, el sonido es liso.
Girar a la derecha para aumentar el sonido (hasta +12 dB a 10kHz).
Girar a la izquierda para reducir el sonido (hasta -12 dB a 10kHz).

MID:

Ajusta el sonido del micrófono de tonos medios.
En la posición central, el sonido es liso.
Girar a la derecha para aumentar el sonido (hasta +12 dB a 1kHz).
Girar a la izquierda para reducir el sonido (hasta -12 dB a 1kHz).

LOW:

Ajusta el sonido del micrófono de tonos bajos.
En la posición central, el sonido es liso.
Girar a la derecha para aumentar el sonido (hasta +12 dB a 100Hz).
Girar a la izquierda para reducir el sonido (hasta -12 dB a 100Hz).

② **Ingangskeuzeschakelaars, stuurknoppen en piekniveaumeters voor CH-1 tot CH-4**

Ingangskeuzeschakelaars:

Met deze schakelaars kan het op ieder kanaal aangesloten toestel worden gekozen dat als ingang zal worden gebruikt.

CH-1: Om van CD1/LINE op LINE over te schakelen

CH-2: Om van CD2/LINE op PHONO 1 over te schakelen

CH-3: Om van LINE op PHONO 2 over te schakelen

CH-4: Om van LINE op SUB MIC/PHONO 3 over te schakelen

TRIM:

Om het niveau van het ingangssignaal te regelen.

Naar rechts draaien om het niveau te verhogen (tot +9 dB).

Naar links draaien om het niveau te verlagen (tot ∞).

HI:

Om de hoge tonen van het ingangsgeluid te regelen.

In het midden is het geluid afgevlakt.

Naar rechts draaien om het geluid hoger te zetten (tot +12 dB bij 13 kHz).

Naar links draaien om het geluid lager te zetten (tot -26 dB bij 13 kHz).

MID:

Om de middentonen van het ingangsgeluid te regelen.

In het midden is het geluid afgevlakt.

Naar rechts draaien om het geluid hoger te zetten (tot +12 dB bij 1 kHz).

Naar links draaien om het geluid lager te zetten (tot -26 dB bij 1 kHz).

LOW:

Om de lage tonen van het ingangsgeluid te regelen.

In het midden is het geluid afgevlakt.

Naar rechts draaien om het geluid hoger te zetten (tot +12 dB bij 70 Hz).

Naar links draaien om het geluid lager te zetten (tot -12 dB bij 70 Hz).

Piekniveaumeter:

Toont gedurende 2 seconden het piekniveau.

Toont het niveau voor het door de kanaalfader wordt gewijzigd.

Displaybereik: -24 dB tot +14 dB.

③ **MONO/STEREO (Mono/Stereo-keuzeschakelaar voor hoofduitgang)**

Om MONO of STEREO voor de hoofduitgang te kiezen.

④ **POWER (Stroomschakelaar)**

⑤ **MASTER LEVEL (Hoofdniveaumeter)**

Toont gedurende 2 seconden het uitgangsniveau na regeling van het hoofdvolume.

Displaybereik: -24 dB tot +14 dB.

⑥ **"OVERSPREEK"-schakelaar**

Druk op deze schakelaar om alle volumes behalve dat van de hoofdmicrofoon te verminderen tot ca 14 dB. Daarbij zal een rode LED gaan branden. Druk nog eens op de schakelaar om de originele toestand te herstellen.

Waarschuwing: Door op deze knop te drukken kan het volume plotseling sterk veranderen.

⑦ **HEADPHONES CUE en AUTO BPM COUNTER SELECTOR**

HEADPHONES CUE:

Om de bron (CH-1 tot CH-4, MASTER of EFFECTS/SAMPLER) te kiezen waarvan het geluid via de koptelefoon moet worden gecontroleerd.

Druk opnieuw om uw keuze ongedaan te maken.

Door op meerdere toetsen te drukken, kunt u een gemengd geluid uit de gekozen bronnen samenstellen.

AUTO BPM COUNTER SELECTOR:

Als AUTO BPM door de effect/sampler-keuzeschakelaar (⑨) werd ingesteld, wordt de BPM-waarde van het gekozen kanaal (CH-1 tot CH-4) op de BPM-display (⑰) getoond.

Als u 2 of meer kanalen kiest, is de getoonde BPM-waarde niet juist.

② **Selectores de entrada, mandos de control y medidores de picos para los CH-1 a CH-4**

Selectores de entrada:

Estos conmutadores seleccionan la fuente de entrada que se usará, entre las unidades conectadas a cada canal.

CH-1: alterna entre CD1/LINE y LINE

CH-2: alterna entre CD2/LINE y PHONO1

CH-3: alterna entre LINE y PHONO 2

CH-4: alterna entre LINE y SUB MIC/PHONO 3

TRIM:

Ajusta el nivel de la señal de entrada.

Girar a la derecha para aumentar el nivel (hasta +9dB).

Girar a la izquierda para reducir el nivel (hasta ∞).

HI:

Ajusta los sonidos de entrada de tonos altos.

En la posición central, el sonido es liso.

Girar a la derecha para aumentar el sonido (hasta +12 dB a 13kHz).

Girar a la izquierda para reducir el sonido (hasta -26 dB a 13kHz).

MID:

Ajusta el sonido de entrada de tono medio.

En la posición central, el sonido es liso.

Girar a la derecha para aumentar el sonido (hasta +12 dB a 1kHz).

Girar a la izquierda para reducir el sonido (hasta -26 dB a 1kHz).

LOW:

Ajusta el sonido de entrada de tono bajo.

En la posición central, el sonido es liso.

Girar a la derecha para aumentar el sonido (hasta +12 dB a 70Hz).

Girar a la izquierda para reducir el sonido (hasta -12 dB a 70Hz).

Medidor de nivel de pico

Muestra el nivel de picos, mantenido durante 2 segundos.

Muestra el nivel antes de ser sometido al fundido de canal.

Intervalo de visualización: -24 dB a +14 dB.

③ **MONO/STEREO (selector mono/estéreo de salida principal)**

Utilizado para seleccionar salida principal (máster) MONO o STEREO.

④ **POWER (interruptor de alimentación)**

⑤ **MASTER LEVEL (medidor de nivel principal)**

Muestra el nivel de salida posterior al ajuste del volumen principal, mantenido durante 2 segundos.

Intervalo de visualización: -24 dB a +14 dB.

⑥ **TALK OVER (Llave de Conferencia)**

Pulse este interruptor y el nivel de sonido disminuirá alrededor de 14dB para todo lo que no sea el micrófono principal y se encenderá el LED rojo. Para restablecer el estado original, pulse nuevamente el interruptor.

Precaución: Al pulsarse este interruptor, se producirán cambios bruscos y notables del volumen.

⑦ **HEADPHONES CUE y AUTO BPM COUNTER SELECTOR**

HEADPHONES CUE:

Se utiliza para seleccionar la fuente (CH-1 a CH-4, MASTER o EFFECTS/SAMPLER) que se controlará con los auriculares.

Vuelva a pulsarlo para cancelar la selección.

Al pulsar varios botones puede obtenerse sonido mezclado desde las fuentes seleccionadas.

AUTO BPM COUNTER SELECTOR:

Si se ha seleccionado AUTO BPM con el selector de efecto/muestreador (⑨), se mostrarán los BPM del canal seleccionado (CH-1 a CH-4) en la pantalla de BPM (⑰).

El valor de BPM no se mostrará correctamente si se han seleccionado 2 o más canales.

**⑧ Koptelefoonaansluiting en Bedieningspaneel voor de koptelefoonuitgang
MONO SPLIT/STEREO
(mono/stereo-keuzeschakelaar):**

Om te kiezen of het monitorgeluid naar de linker- en rechterkant van de koptelefoon wordt opsplijst of het in stereo blijft.

MONO SPLIT regelt de koptelefoonuitgang op mono. Het geluid van het met HEADPHONES CUE gekozen kanaal wordt via het linker kanaal uitgezonden, terwijl het rechter kanaal voor het hoofdgeluid wordt gebruikt. (Dit geldt alleen als het hoofdgeluid met HEADPHONES CUE werd gekozen.)

MIXING (mengregelknop):

Om het monitorgeluid van de koptelefoon te regelen. Draai geheel naar rechts voor het hoofdgeluid. (Dit geldt alleen als het hoofdgeluid met HEADPHONES CUE werd gekozen.)

Draai geheel naar links voor het geluid van het met HEADPHONES CUE gekozen kanaal (geen hoofdgeluid).

In het midden zijn de niveaus van het hoofdgeluid en het met HEADPHONES CUE gekozen geluid gelijk.

LEVEL (niveauregelknop):

Om het monitorgeluid van de koptelefoon te regelen.

Wanneer CH-1 tot CH-4 werd gekozen, wordt het niveau niet door het hoofdvolume (⑩) of de hoofdbalans (⑮) beïnvloed.

PHONES (koptelefoonaansluiting)

⑨ Kanaalvolume

Om het volume van de kanalen CH-1 tot CH-4 te regelen.

⑩ Hoofdvolume

Om het hoofdgeluidsniveau te regelen. Het volume van de signalen uit de met de ASSIGN-schakelaar gekozen kanalen (⑪) wordt met de kanaalfader (⑨) en de kruisfader (⑭) geregeld, terwijl het volume van de signalen uit de andere kanalen met de kanaalfader wordt ingesteld.

⑪ CROSS FADER ASSIGN A, CROSS FADER ASSIGN B

Om de aan A en B toegewezen signalen te kiezen, wanneer de kruisfader voor 2 bronnen (A en B) wordt gebruikt.

THRU: Stel hierop in wanneer u de kruisfader niet gebruikt.

1 tot 4: Om de aan A en B toe te wijzen kanalen (CH-1 tot CH-4) te kiezen.

Kanalen die niet aan A of B werden toegewezen, worden weergegeven zonder langs de kruisfader te worden gestuurd.

SAMPLER: Stel hierop in wanneer u de kruisfader gebruikt om geluid te produceren dat met de effectfunctie van dit toestel werd gesampled, op voorwaarde dat de effect/sampler-keuzeschakelaar (⑲) op SINGLE (en niet op STRETCH of LOOP) is ingesteld.

**⑫ FADER START (Faderstart-aan-uit-schakelaar)
CH-1 en CH-2:**

Als dit toestel op een CDJ-100S, CDJ-700S of gelijkaardige cd-speler werd aangesloten, moet u deze aan-uit-schakelaar gebruiken om het automatisch afspelen van de cd-speler via de kanaalfader of kruisfader te starten.

SAMPLER:

Gebruik deze aan-uit-schakelaar om de in dit toestel ingebouwde sampler via de kruisfader te starten.

**⑬ CROSS FADER CURVE
(Keuzeschakelaar voor de kruisfaderkromme)**

Om een van de 3 kruisfaderstartkrommen te kiezen.

⑭ Kruisfadervolume

Om het volume van het gemengd geluid te regelen dat van de met de ASSIGN-schakelaar (⑪) op A of B ingestelde bronnen afkomstig is.

⑮ MASTER BALANCE-knop

Om de links-rechts-balans van het hoofdvolume te regelen.

⑯ BOOTH MONITOR-niveauregelaar

Om het niveau van de BOOTH MONITOR-uitgang op het achterpaneel te regelen.

Dit niveau wordt door het hoofdvolume (⑩) en de hoofdbalans (⑮) niet beïnvloed.

**⑧ Conector para auriculares y panel de control de salida de auriculares
MONO SPLIT/STEREO
(selector entre mono dividido y estéreo):**

Se utiliza para seleccionar si debe dividirse el sonido del monitor a la derecha y a la izquierda de los auriculares o mantenerse el formato estéreo.

MONO SPLIT cambiará la salida de los auriculares a monofónico. El canal izquierdo será para el sonido procedente del canal seleccionado en HEADPHONES CUE, y el derecho para la salida de sonido del principal. (Esto sólo es válido si se ha seleccionado el principal en HEADPHONES CUE.)

MIXING (mando de ajuste de la mezcla):

Ajusta el sonido del monitor de los auriculares.

Gire en todo su recorrido a la derecha para obtener el sonido de salida principal. (Esto sólo es válido si se ha seleccionado el principal en HEADPHONES CUE.)

Gire en todo su recorrido a la izquierda para obtener el sonido del canal (distinto del principal) seleccionado en HEADPHONES CUE.

En la posición central, los niveles de la salida principal y del sonido seleccionado con HEADPHONES CUE serán equivalentes.

LEVEL (mando de ajuste del nivel):

Ajusta el sonido del monitor de los auriculares.

Cuando se ha seleccionado CH-1 a CH-4, el nivel no se ve afectado por el volumen principal (⑩) ni por el balance principal (⑮).

PHONES (conector de auricular)

⑨ Volumen de fundido de canal

Ajusta el volumen de los canales CH-1 a CH-14.

⑩ Volumen de fundido principal

Ajusta el nivel de sonido de salida principal. Las señales de los canales seleccionados con el conmutador (⑪) se emitirán utilizando el volumen de fundido de canal (⑨) y el volumen de fundido transversal (⑭), mientras que las señales de otros canales se emitirán utilizando el volumen de fundido de canal.

⑪ CROSS FADER ASSIGN A, CROSS FADER ASSIGN B

Selecciona las señales asignadas a A y a B cuando se utiliza el fundido transversal con 2 fuentes (A y B).

THRU: Seleccionar cuando no se usa el fundido transversal.

1 a 4: Seleccionar qué canales (CH-1 a CH-4) se asignarán a A y a B.

Los canales no asignados a A o B se emiten sin pasar por el fundido transversal.

SAMPLER: seleccionar al usar el fundido transversal para el sonido de salida muestreado con la función de efectos de esta unidad, si se ha seleccionado SINGLE (no STRETCH ni LOOP) con el selector de efecto/muestreador (⑲).

**⑫ FADER START (interruptor ON/OFF de inicio con fundido)
CH-1 y CH-2:**

Cuando la unidad se ha conectado mediante un cable de control a un reproductor CDJ-100S, CDJ-700S o similar, éste es el interruptor ON/OFF para que la función inicie automáticamente la reproducción del CD mediante el fundido de canales o el transversal.

SAMPLER:

Interruptor ON/OFF para la función que inicia el muestreador integrado en la unidad utilizando el fundido transversal.

**⑬ CROSS FADER CURVE
(Selector de curva de fundido transversal)**

Utilizado para seleccionar una de las 3 curvas de inicio con fundido transversal.

⑭ Volumen de fundido transversal

Utilizado para ajustar el volumen de la mezcla de sonido de las fuentes definidas en A o en B con el conmutador ASSIGN (⑪).

⑮ Mando MASTER BALANCE

Utilizado para ajustar el equilibrio derecha-izquierda de la salida principal.

⑯ Mando de nivel BOOTH MONITOR

Utilizado para ajustar el nivel del conector de salida BOOTH MONITOR del panel posterior.

Este nivel no se ve afectado por el volumen principal (⑩) ni por el equilibrio principal (⑮).

17 **BPM-Display (zie pagina 90)**

Als AUTO BPM met behulp van de effect/sampler-keuzeschakelaar (19) werd gekozen, wordt de BPM-waarde voor het met AUTO BPM COUNTER SELECTOR (7) ingestelde kanaal (CH-1 tot CH-4) getoond.

1 tot 4:

Toont het kanaal dat de BPM-waarde meet.

AUTO BPM COUNTER:

Toont de BPM-waarden.

Knippert tijdens de meting van de BPM-waarde, of wanneer deze niet kan worden gemeten.

**Display voor het BPM-meetgebied/
BPM-meetgebiedkeuzeschakelaars:**

- Om uit hetvolgende te kiezen: 70 tot 139, 91 tot 180, 70 tot 180 en handbediening.

Als beide lampjes oplichten, geldt de 70 tot 180 instelling.

Als geen enkel lampje oplicht, geldt de handbedieningsmodus.

Stel de BPM-band op dusdanige wijze in dat hij met de muziek waarvoor de BPM-waarde wordt gemeten overeenstemt.

- Voor meer details over de handbedieningsmodus, zie "BPM-waarde meten" op pagina's 90 tot 92.

Als de effect/sampler-kanaalkeuzeschakelaar werd gebruikt om iets anders dan AUTO BPM in te stellen, wordt de BPM-waarde van de met de effect/sampler-kanaalkeuzeschakelaar (20) gekozen bron getoond.

18 **Effectparameter- en BPM-display (zie pagina 95)**

1 tot 4, MIC en MASTER:

Toont de met de effect/sampler-kanaalkeuzeschakelaar (20) ingestelde bron.

Als CF.A or CF.B met behulp van de effect/sampler-kanaalkeuzeschakelaar werd ingesteld, lichten de met de ASSIGN-schakelaars (11) gekozen kanalen (1 tot 4) op.

PARAMETER (Parameter/BPM-teller):

De display verschilt naargelang de instelling van de effect/sampler-keuzeschakelaar (19).

- Als AUTO BPM werd gekozen, wordt de BPM-waarde voor de met de effect/sampler-kanaalkeuzeschakelaar ingestelde bron getoond.

De display knippert tijdens de meting van de BPM-waarde of wanneer die niet kan worden gemeten.

- Als SEND/RETURN werd gekozen, verschijnt er niets op de display.
- Werd er iets anders dan AUTO BPM of SEND/RETURN werd gekozen, dan wordt de door PARAMETER 1 (21) ingestelde effectwaarde getoond.

BEAT (Synchrone display van het effect/Ritmedisplay):

De display verschilt naargelang de instelling van de effect/sampler-keuzeschakelaar (19).

- Als er is ingesteld op DELAY, ECHO, PAN of TRANS, wordt parameter 1 voor de bron BPM weergegeven als een beat. Als de beat 1/2 of 4/1 is, licht deze op. Als u de (◀) effect-keuzeschakelaar indrukt, worden de beats tussen 1/2 en 1/4 gewijzigd, waarmee het display volkomen wordt gewist. Als u de (▶) effect-keuzeschakelaar indrukt, worden de beats tussen 4/1 en 8/1 gewijzigd, waarmee het display ook volkomen wordt gewist.

Als er een ongelijkheid is tussen het aantal beats, wordt het dichtstbijzijnde nummer knipperend in het display weergegeven.

- Als er is ingesteld op FILTER, FLANGER of SAMPLER, wordt parameter 1 voor de bron BPM weergegeven als een beat. Het display licht op als de beat overeenkomt met 1 tot 16 beats. Als u de (◀) effect-keuzeschakelaar indrukt als er minder dan 1 beat is, wordt de beat gewijzigd in een 1/2, waarmee het display volkomen wordt gewist. Als u de (▶) effect-keuzeschakelaar indrukt, als er meer dan 16 beats zijn wordt het aantal beats gewijzigd in 32, waarmee het display ook volkomen wordt gewist.

Als er een ongelijkheid is tussen het aantal beats, wordt het dichtstbijzijnde nummer knipperend in het display weergegeven.

- Als er is ingesteld op PITCH, wordt de hoeveelheid pitch-bijstelling weergegeven.
- Als er is ingesteld op REVERB, wordt de hoeveelheid resonantie weergegeven.
- Als er is ingesteld op AUTO BPM of SEND/RETURN, wordt er niets weergegeven.

17 **Pantalla de BPM (véase la página 90)**

Si se ha seleccionado AUTO BPM mediante el selector de efecto/muestreador (19), esta pantalla muestra los BPM del canal (CH-1 a CH-4) seleccionado en AUTO BPM COUNTER SELECTOR (7).

1 a 4:

Refleja el canal cuyos BPM se están midiendo.

AUTO BPM COUNTER:

Muestra los valores de BPM.

Si no se pueden determinar los BPM, parpadea durante la medición.

Conmutadores de selección y visualización de intervalos de medida de BPM:

- Se utilizan para seleccionar entre los siguientes intervalos: 70 a 139, 91 a 180, 70 a 180 y modo manual.

Cuando están encendidos los dos LED, se aplica el ajuste 70 a 180.

Si no se enciende ninguno de los LED, se está aplicando el modo manual.

Ajuste la banda de BPM de forma que concuerde con la música para la que van a medirse los BPM.

- Para obtener más información sobre el modo manual, véase "Medición de BPM" en la páginas 90 a 92.

Si se ha utilizado el selector de canales de efecto/muestreador para elegir un valor distinto de AUTO BPM, se mostrarán los BPM de la fuente seleccionada con el selector de canal de efecto/muestreador (20).

18 **Pantalla de parámetros de efectos y BPM (véase la página 95)**

1 a 4, MIC y MASTER:

Muestra la fuente seleccionada con el selector de canales de efecto/muestreador (20).

Si se ha seleccionado CF. A o CF. B en dicho conmutador, se encenderán los canales (1 a 4) seleccionados con los conmutadores ASSIGN (11).

PARAMETER (contador de BPM/parámetro):

La pantalla será diferente en función del ajuste del selector de efecto/muestreador (19).

- Si se ha seleccionado AUTO BPM, se mostrarán los BPM de la fuente seleccionada con el selector de canales de efecto/muestreador.

La pantalla parpadeará mientras se miden los BPM o si no es posible medirlos.

- Si se selecciona SEND/RETURN, no se mostrará ningún valor.
- Si se ha seleccionado un ajuste distinto de AUTO BPM o SEND/RETURN, se mostrará el valor del efecto definido con el parámetro de efecto 1 (21).

BEAT (pantalla de sincronización de efecto/pantalla de batidos):

Esta pantalla diferirá en función del ajuste del selector de efecto/muestreador (19).

- Si se ha seleccionado DELAY, ECHO, PAN o TRANS, se indicará el valor del parámetro 1 del generador de efectos para los BPM de la fuente. La pantalla se enciende cuando el batido es de 1/2 o 4/1. Al pulsar la llave selectora del batido de efecto (◀) cuando esté a menos de 1/2, el batido baja a 1/4 y se apaga totalmente la indicación de la pantalla. Al pulsar la llave selectora del batido de efecto (▶) cuando esté a más de 4/1, los batidos se elevarán a 8/1 y se apaga totalmente la indicación de la pantalla.

- Si se ha seleccionado FILTER, FLANGER o SAMPLER, se indicará el valor del parámetro 1 del generador de efectos para los BPM de la fuente. La pantalla se enciende al coincidir con 1 a 16 batidos. Al pulsar la llave selectora del batido de efecto (◀) cuando esté a menos de 1 batido, cambiará el batido a 1/2 y se apaga totalmente la indicación de la pantalla. Al pulsar la llave selectora de batido de efecto (▶) cuando esté a más de 16 batidos, cambiará el número de batidos a 32 y se apaga totalmente la indicación de la pantalla.

Cuando haya disparidad de la cantidad de batidos, se indicará el número más cercano en forma intermitente.

- Si se ha seleccionado PITCH, se indicará el alcance del ajuste de tono.
- Si se ha seleccionado REVERB, se indicará el grado de reverberación.
- No habrá indicación cuando se ha seleccionado AUTO BPM o SEND/RETURN.

Keuzeschakelaar voor ritme met effect:

De effect/sampler-parameter 1 (21) neemt dezelfde waarde aan als de BPM van de bron die met behulp van de effect/sampler-kanaalkeuzeschakelaar (20) werd ingesteld.

De gekozen waarde verandert naargelang de instelling van de effect/sampler-kanaalkeuzeschakelaar (19).

- Als er is ingesteld op DELAY, ECHO, PAN of TRANS, wordt parameter 1 voor de bron BPM weergegeven als een beat (1/4 tot 8/1).
- Als er is ingesteld op FILTER, FLANGER of SAMPLER, wordt parameter 1 voor de bron BPM weergegeven als een aantal beats (1/2 tot 32).
- Als er is ingesteld op DELAY of ECHO, kan het aantal beats voor parameter 1 niet boven de 3500 ms worden ingesteld.
- Als er is ingesteld op SAMPLER, kan het aantal beats voor parameter 1 niet boven de 8000 ms worden ingesteld.
- Als er is ingesteld op PITCH kunnen de instellingen -100%, -50%, -33%, 0%, 33%, 50% en 100% worden gemaakt.
- Als er is ingesteld op REVERB kunnen de instellingen 10%, 20%, 35%, 50%, 65%, 80% en 90% worden gemaakt.
- Deze schakelaar werkt niet als er is ingesteld op AUTO BPM of SEND RETURN.

19 **Effect/sampler-kanaalkeuzeschakelaar**

Om allerlei effecten te kiezen (zie pagina 90).

20 **CH. SELECT (Effect/Sampler-kanaalkeuzeschakelaar)**

Om de van een effect te voorziene bron te kiezen.

21 **PARAMETER 1, 2 (Effect/Sampler-parameter 1 en 2 knoppen)**

Om de parameterwaarden van de ingebouwde effector en sampler in te stellen (zie pagina 94).

22 **ON/OFF, TAP (Effect/Sampler-aan-uit-schakelaar en aftapschakelaar)**

Het effect verschilt naargelang de instelling van de effect/sampler-keuzeschakelaar (19).

- Werkt zoals de effect-aan-uit-schakelaar als DELAY, ECHO, PAN, TRANS, FILTER, FLANGER, REVERB, PITCH of SEND/RETURN werd gekozen.
(OFF: Oranje licht. ON: Oranje knipperlicht.)
- Als AUTO BPM werd gekozen, werkt deze schakelaar zoals een aftapschakelaar die in handbedieningsmodus ook als matenteller kan dienen. (De keuze wordt door een oranje licht aangegeven.)
Als u de aftapschakelaar gebruikt om de BPM-waarde te meten, gaan beide lampjes die het BPM-meetgebied aangeven uit en het toestel gaat over op handbedieningsmodus (zie pagina 92).
- Werkt zoals de aan-uit-schakelaar voor sampleropname, als SAMPLER REC werd gekozen (zie pagina 99).
(REC OFF: Rood licht. REC ON: Rood knipperlicht.)
- Werkt zoals de aan-uit-schakelaar voor samplerweergave, als SAMPLER PLAY werd gekozen (zie pagina 101).
(PLAY OFF: Groen licht. PLAY ON: Groen knipperlicht.)

Selector de batido de efecto:

El valor de efecto/muestreador parámetro 1 (21) cambiará, manteniendo los BPM de la fuente seleccionada con el selector de canales de efecto/muestreador (20).

El valor definido cambiará con el ajuste del selector de efecto/muestreador (19).

- Si se ha seleccionado DELAY, ECHO, PAN o TRANS, el valor del parámetro 1 del generador de efectos para los BPM de la fuente se ajustará por unidad de batidos (1/4 a 8/1).
- Si se ha seleccionado FILTER, FLANGER o SAMPLER, el valor del parámetro 1 del generador de efectos para los BPM de la fuente se ajustará por unidad de batidos (1/2 a 32).
- Si se ha seleccionado DELAY o ECHO, no puede ajustarse el número de batidos del valor del parámetro 1 que exceda de 3500ms.
- Si se ha seleccionado SAMPLER, no puede ajustarse el número de batidos del valor del parámetro 1 que exceda de 8000ms.
- Si se ha seleccionado PITCH, será posible ajustar a -100%, -50%, -33%, 0%, 35%, 50% y 100%.
- Si se ha seleccionado REVERB, será posible ajustar a 10%, 20%, 35%, 50%, 65%, 80% y 90%.
- Esta llave no funciona cuando se ha seleccionado AUTO BPM o SEND/RETURN.

19 **Selector de efecto/muestreador**

Utilizado para seleccionar los distintos efectos (véase la página 90).

20 **CH. SELECT (Selector de canales de efecto/muestreador)**

Utilizado para seleccionar la fuente a la que van a aplicarse los efectos.

21 **PARAMETER 1, 2 (mandos de efecto/muestreador parámetros 1 y 2)**

Utilizado para ajustar los valores de los parámetros del generador de efectos y el muestreador integrados (véase la página 94).

22 **ON/OFF, TAP (interruptor ON/OFF de efecto/muestreador y conmutador de derivación)**

El generador de efectos tendrá un ajuste diferente del selector de efecto/muestreador (19).

- Funciona como el interruptor ON/OFF de los efectos si se ha seleccionado DELAY, ECHO, PAN, TRANS, FILTER, FLANGER, REVERB, PITCH o SEND/RETURN.
(OFF: luz naranja. ON: luz naranja parpadeante).
- Si se ha seleccionado AUTO BPM, actuará como un conmutador de derivación, permitiendo su uso como contador de batidos mediante entrada manual. (Selección indicada por la luz naranja.)
Al utilizar el conmutador de derivación para medir los BPM, se apagarán ambos LED de indicación de intervalo de medida de BPM y entrará en funcionamiento el modo manual (véase la página 92).
- Funciona como interruptor ON/OFF para la grabación del muestreador cuando se ha seleccionado SAMPLER REC (véase la página 99).
(REC OFF: luz roja. REC ON: luz roja parpadeante).
- Funciona como interruptor ON/OFF para la reproducción del muestreador cuando se ha seleccionado SAMPLER PLAY (véase la página 101).
(PLAY OFF: luz verde. PLAY ON: luz verde parpadeante).

DE EFFECT/SAMPLER-FUNCTIES GEBRUIKEN

De ingebouwde digitale signaalprocessor (DSP) produceert geluidseffecten en meet de BPM-waarde.

Eigenschappen van de verschillende effectors

Automatische BPM-teller

Meet automatisch de BPM-waarde van de muziek (maten per minuut; tempo) en toont haar in digitale vorm.

Niet alleen het aantal maten van basgeluiden wordt gemeten, maar ook de oorspronkelijke BPM-waarde, waarvan DJ's gebruik maken, wordt (met behulp van een computer) berekend en digitaal weergegeven.

De BPM-waarde kan dus niet alleen op het gehoor worden bepaald, zoals dat tot dusver gebeurde, maar ook visueel, zodat de muziek vlugger en eenvoudiger met verschillende tempo's kan worden gemixt.

Het manueel invoeren van het ritme via de TAP-schakelaar maakt het mogelijk een BPM-waarde in te stellen van muziek waarvoor die waarde moeilijk is te meten (a cappelle, improvisaties, etc.).

Ritme-effector (aan de BPM gebonden effecten)

Verbindt diverse effecten aan de door bovenvermelde automatische BPM-teller berekende BPM, om een geluid zonder weerga te produceren.

1. DELAY (herhaling van één geluid)

Om vlug en eenvoudig vertraagde geluiden in 1/4, 1/2, 3/4, 1/1, 2/1, 4/1 en 8/1 maat te mixen.

Als er bijvoorbeeld met een vertraagd geluid in 1/2 maat wordt gemixt, verandert het ritme van 4 in 8.

Als er met een vertraagd geluid in 3/4 maat wordt gemixt, wordt het ritme dynamischer.

Voorbeeld:

Oorspronkelijk ritme
(4 maten)



1/2 maat vertraagd
(8 maten)



UTILIZACIÓN DE LAS FUNCIONES DE EFECTO/MUESTREADOR

El procesador de señales digitales (DSP) integrado permite disfrutar de efectos sonoros y medir los BPM.

Características de los distintos generadores de efectos

Contador automático de BPM

Mide automáticamente los BPM de la música (batidos por minuto, tempo) y los muestra de forma digital.

No sólo cuenta los batidos de los sonidos graves sino también calcula (mediante un ordenador) los BPM de la música original que necesitan los DJ, y los muestra digitalmente.

De esta forma, ahora pueden comprobarse los BPM no sólo de forma auditiva, como era lo normal, sino también de forma visual, y se facilita la mezcla más rápida y más sencilla de músicas con ritmos diferentes.

El uso del conmutador TAP para introducir el batido manualmente hace posible ajustar los BPM para músicas difíciles de calcular (a capella, improvisaciones, etc.).

Generador de efectos de batido (efectos vinculados a los BPM)

Relaciona diversos efectos con los BPM calculados con el citado contador automático de BPM para facilitar una reproducción de sonido sin precedentes.

1. DELAY (un sonido repetido)

Mezcla rápida y fácilmente sonidos retardados de 1/4, 1/2, 3/4, 1/1, 2/1, 4/1 y 8/1 batidos.

Al mezclar con un sonido retardado 1/2 de batido, por ejemplo, el batido cambiará de 4 a 8.

Al mezclar con un sonido retardado 3/4 de batido, el ritmo se hará más animado.

Ejemplo:

Original
(4 batidos)

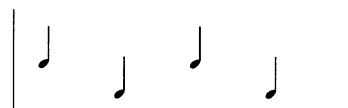

Retardo de 1/2
(8 batidos)



2. ECHO (herhaling van geluiden)

Om vlug en eenvoudig echo's in 1/4, 1/2, 3/4, 1/1, 2/1, 4/1 en 8/1 maat te mixen.
 Als het binnenkomende geluid bijvoorbeeld met een echo in 1/1 maat wordt gemixt, sterft de muziek uit terwijl geluiden op dit ritme worden herhaald.
 Als een echo in 1/1 maat aan de microfoon wordt opgelegd, wordt het microfoongeluid continu op dit ritme weergegeven.
 Dynamische effecten (van het circulaire type) kunnen worden verkregen door een echo in 1/1 maat aan vocale muziek op te leggen.

Voorbeeld:

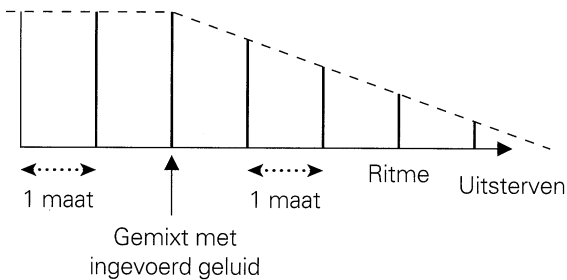

2. ECHO (sonidos repetidos)

Mezcla rápida y fácilmente ecos de 1/4, 1/2, 3/4, 1/1, 2/1, 4/1 y 8/1 batidos. Cuando el sonido de entrada se corta con un eco de 1/1 batido, por ejemplo, la música se desvanecerá mientras se repiten sonidos que coincidan con el batido.
 Cuando se impone un eco de 1/1 batido al micrófono, el sonido de éste se reproducirá repetidamente, coincidiendo con el batido.
 Es posible generar efectos de Troll (tipo musical redondeado) imponiendo un eco de 1/1 a las vocales de las canciones.

Ejemplo:

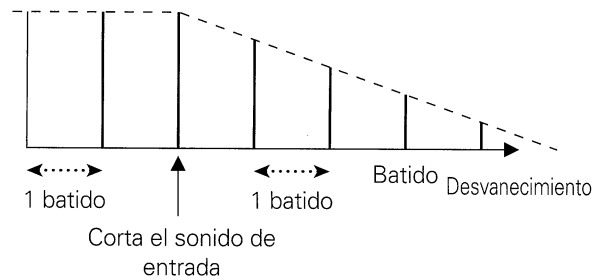

3. Auto Pan [PAN (L-R BALANCE)]

Stuurt automatisch geluid naar links en rechts (auto beat pan) in 1/4, 1/2, 3/4, 1/1, 2/1, 4/1 of 8/1 maat.
 U kunt ook een korte auto pan uitvoeren, om geluid in korte tijd naar links en rechts te sturen, wat handmatig niet mogelijk is.

Voorbeeld:

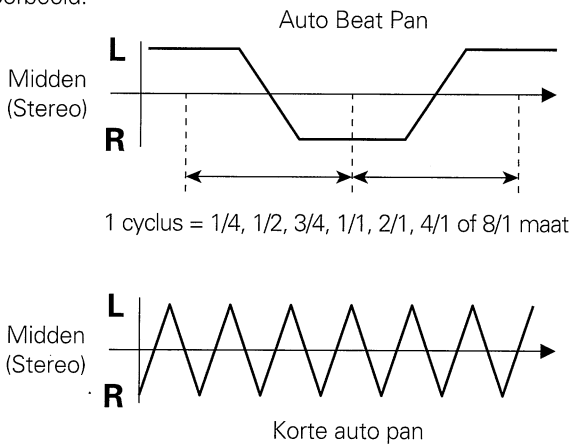

3. Panorámica automático [PAN (L-R BALANCE)]

Amplía automáticamente el sonido a la izquierda y a la derecha (desplazamiento de batido automático) al ritmo de 1/4, 1/2, 3/4, 1/1, 2/1, 4/1 o 8/1 de batido.
 También es posible la panorámica breve automática, para hacer oscilar el sonido a la derecha o a la izquierda en un tiempo breve cuyo ajuste manual no sea posible.

Ejemplo:

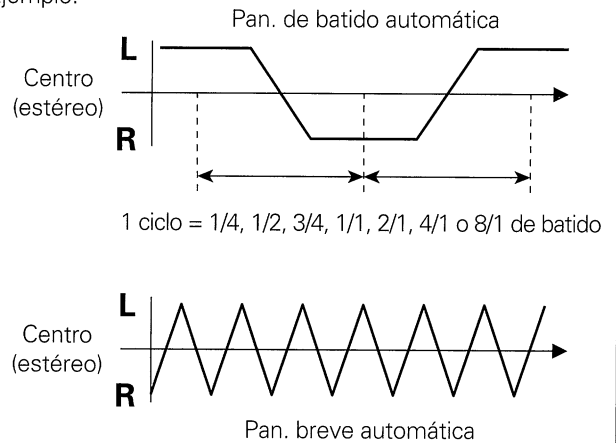

4. Auto Trans (TRANS)

Onderbreekt automatisch het geluid op het ritme van 1/4, 1/2, 3/4, 1/1, 2/1, 4/1 of 8/1 maat.

Voorbeeld:

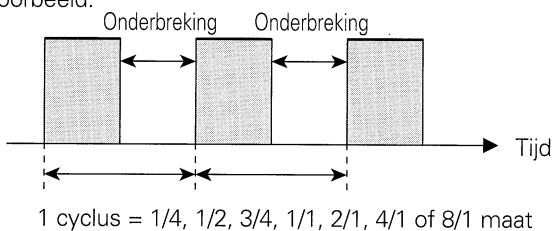

4. Trans. automática (TRANS)

Corta el sonido automáticamente al ritmo de 1/4, 1/2, 3/4, 1/1, 2/1, 4/1 o 8/1 de batido.

Ejemplo:

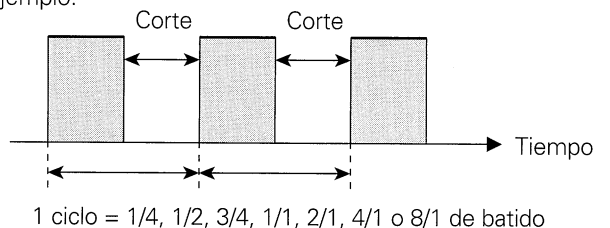

Nederlands

Español

5. FILTER

Wijzigt de toonhoogte aanzienlijk door de filterfrequentie trapsgewijze met 1/2, 1, 2, 4, 8, 16 en 32 maat te verschuiven./
Voorbeeld:

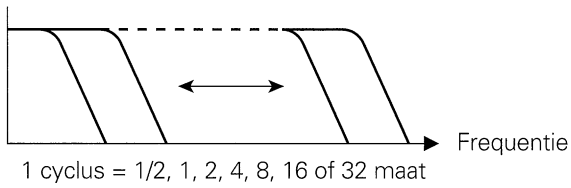

6. FLANGER

Om vlug en eenvoudig flangereffecten van 1 cyclus in 1/2, 1, 2, 4, 8, 16 of 32 maat tot stand te brengen.

Voorbeeld:

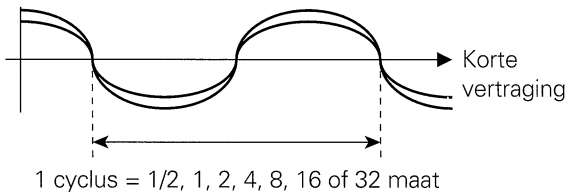

7. REVERB

Geeft een nagalmeffect.

8. PITCH (Toonhoogte wijzigen)

Wijzigt het interval (toonhoogte of toonaard) met ongeveer ±1 octaaf.

Aangezien de snelheid van analoge draaitafels en cd-spelers percentsgewijs verandert, kunnen de intervallen ook percentsgewijs worden gecorrigeerd.

Als de toonhoogtewijziging op het microfoongeluid wordt toegepast, krijgt men stemveranderingseffecten. Mixen met het oorspronkelijk geluid geeft een kooreffect.

9. SEND/RETURN (Invoer/uitvoer van extern effect)

Maakt het mogelijk door aansluiting op beschikbare effectors, samplers, etc. diverse effecten tot stand te brengen

5. FILTER

Cambia el tono significativamente, alternando la frecuencia del filtro en unidades de 1/2, 1, 2, 4, 8, 16 y 32 batidos.

Ejemplo:

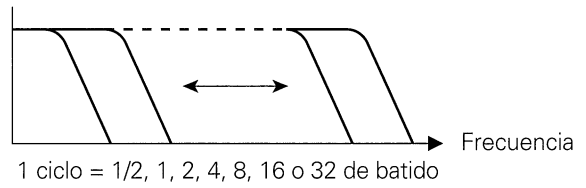

6. FLANGER

Genera rápida y fácilmente un efecto de flanger para batidos de 1/2, 1, 2, 4, 8, 16 o 32.

Ejemplo:

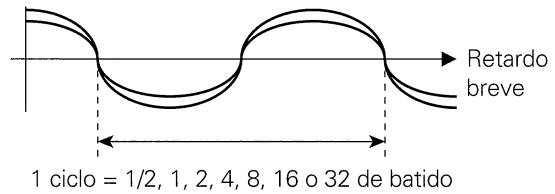

7. REVERB

Produce un efecto de reverberación.

8. PITCH (cambiador de afinación)

Alterna el intervalo (afinación o clave) en un intervalo de ±1 octava.

A medida que cambia el porcentaje de la velocidad de los giradiscos de grabación analógica o reproductores de CD, los cambios de intervalo pueden corregirse en una base porcentual.

Al aplicar el cambiador de afinación al sonido del micrófono, se generan efectos de cambiador de voz. La mezcla con sonido original da lugar a un efecto coral.

9. SEND/RETURN (entrada/salida de efecto externo)

Posibilita diversos efectos mediante la conexión a los generadores de efectos, muestreadores, etc., disponibles.

10. SAMPLER REC

Herkent de BPM-waarde van de muziek en voert een sampling uit op het ingestelde ritme.

Voorbeeld:

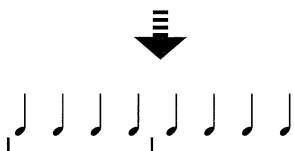
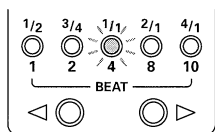

10. SAMPLER REC

Reconoce las muestras y BPM de música en función del batido definido.

Ejemplo:

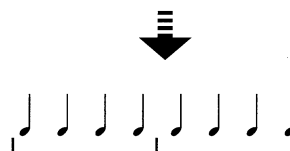
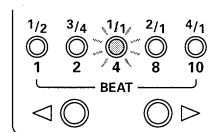

11. SAMPLER PLAY

Continu afspelen met uitrekken/inkrimpen

Weergave met automatische aanpassing van de BPM van het gesampled geluid aan de BPM van een ander muziekstuk.

Voorbeeld:

BPM van 135

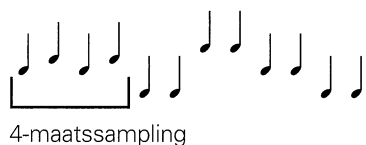

BPM van 120



Continu afspelen

Speelt het gesampled geluid af op een ander ritme.

Voorbeeld:



Afspelen van gesampled geluid: 4 maten

11. SAMPLER PLAY

Bucle de estiramiento

Reproduce mientras acorta y alarga automáticamente los BPM del sonido muestreado dando lugar a los BPM de una música diferente.

Ejemplo:

135 BPM



120 BPM



Bucle

Reproduce el sonido muestreado a un batido diferente.

Ejemplo:

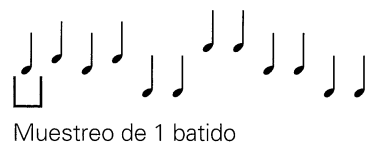

Nederlands

Español

BPM meten

Medición de BPM

Dankzij het meten en tonen van de BPM-waarde van kanalen die met de keuzeschakelaar van de automatische BPM-teller en met de effect/sampler-kanaalkeuzeschakelaar werden ingesteld, is het niet moeilijk om muziek met verschillende tempo's te mixen. (Meetgebied: 70,0 tot 180,0 BPM)

La medición y visualización de los BPM de los canales seleccionados con el selector de contador automático de BPM y de los canales elegidos con el selector de canales de efecto/muestreador facilita la mezcla de música de tempos diferentes. (Intervalo de medición: 70,0 a 180,0 BPM)

Voorbeeld: Display van de BPM-waarde voor de met de keuzeschakelaar CH-1 van de automatische BPM-teller en de met de effect/sampler-kanaalkeuzeschakelaar 2 (CH-2) gekozen muziek.

Ejemplo: visualización de los BPM de música para el selector de contador automático de BPM CH-1 y selector de canal de efecto/muestreador 2 (CH-2).

Keuzeschakelaar van de automatische BPM-teller
Selector de contador de BPM automático

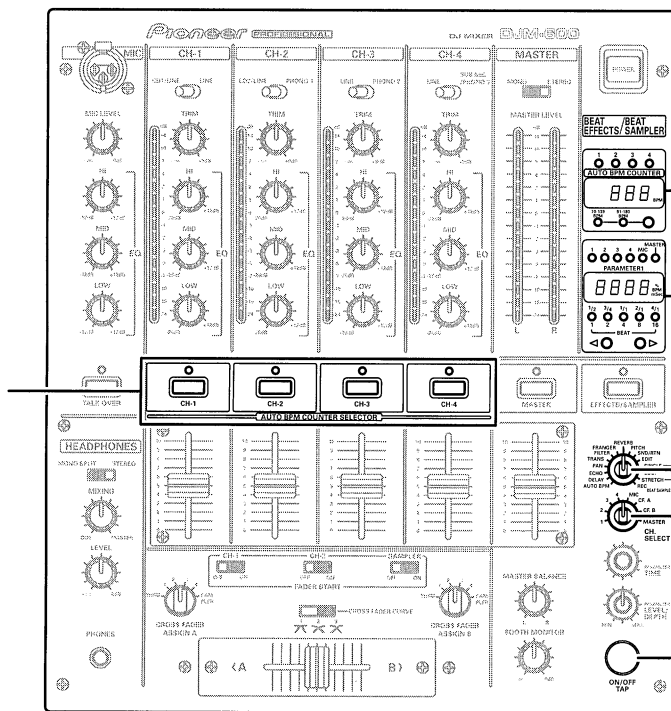

BPM-display
Pantalla de BPM

Effectparameter/BPM-display
Pantalla de BPM/parámetros de efecto

Effect/sampler-aan/uit-schakelaar
Selector de efecto/muestreador

Effect/sampler-kanaalkeuzeschakelaar
Selector de canal de efecto/muestreador

Aftapschakelaar
Conmutador de derivación

1 Stel de effect/sampler-keuzeschakelaar in op AUTO BPM.

1 Ponga el selector de efecto/muestreador en AUTO BPM.

2 Druk op de keuzeschakelaar voor het BPM-meetgebied en kies de BPM-band voor CH-1 en CH-2.

2 Pulse el selector de intervalo de medición de BPM y elija la banda BPM para CH-1 y CH-2.

- Uit de verschillende opties – 70 tot 139, 91 tot 180 en 70 tot 180 – kiest u de BPM-band die met de BPM-waarde van de te meten muziek overeenstemt.
- Als beide controlelampjes branden, betekent dit dat de optie 70 tot 180 werd ingesteld.

- Entre las opciones 70 a 139, 91 a 180 y 70 a 180, elija la banda de BPM que concuerde con los BPM de la música que va a medirse.
- Si están encendidos los dos LED, significa que se ha seleccionado 70 a 180.

3 Stel de effect/sampler-kanaalkeuzeschakelaar in op 2.

3 Ponga el selector de canal de efecto/muestreador en 2.

- Het lampje LED "2" op de effectparameter/BPM-display gaat branden.
- De BPM-waarde van de op CH-2 ingevoerde muziek verschijnt op de teller van de effectparameter/BPM-display.
- * Het lampje knippert wanneer de BPM-waarde meer dan 2 seconden lang niet kan worden gemeten.
- * De BPM-waarde van sommige muziekstukken is soms niet met behulp van de automatische BPM-teller te meten. In dit geval moet u handmatig instellen (zie pagina 92).

- Se encenderá el LED "2" de la pantalla parámetros de efecto/BPM.
- Se mostrarán los BPM de la entrada de música en el CH-2 en el contador de la pantalla parámetros de efecto/BPM.
- * El LED parpadeará sin no pueden medirse los BPM durante más de 2 segundos.
- * Según la música, el contador automático de BPM puede ser incapaz de medir los BPM. En este caso, utilice el modo manual para los ajustes (véase página 92).

DE EFFECT/SAMPLER-FUNCTIES GEBRUIKEN

4 Druk op de keuzeschakelaar CH-1 van de BPM-teller.

- Het lampje LED "1" op de BPM-display gaat branden.
- De BPM-waarde van de op CH-1 ingevoerde muziek verschijnt op de teller van de BPM-display.
- * Om de BPM-waarde precies te kunnen meten, mag u slechts één kanaal (CH-1 tot CH-4) voor de automatische BPM-teller instellen.

BPM-display

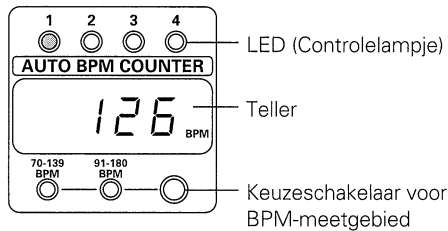

Effectparameter/ BPM-display

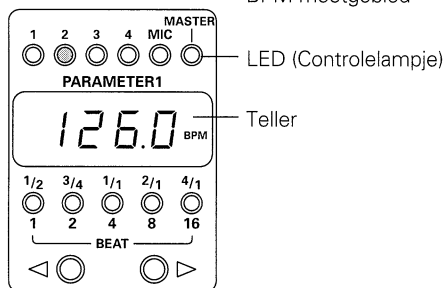

- Display wanneer de BPM-waarde van CH-1 en CH-2 (126) gelijk zijn.

UTILIZACIÓN DE LAS FUNCIONES DE EFECTO/MUESTREADOR

4 Pulse el selector de contador automático de BPM para el CH-1.

- Se encenderá el LED "1" de la pantalla BPM.
- Los BPM de la entrada de música por el CH-1 se mostrarán en el contador de la pantalla de BPM.
- * Para medir exactamente los BPM, seleccione únicamente un canal (CH-1 a CH-4) del contador automático de BPM.

Pantalla de BPM

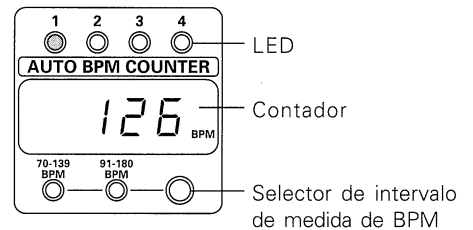

Pantalla parámetro de efecto/BPM

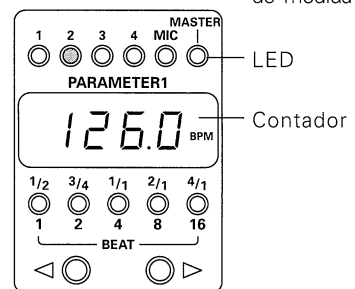

- Pantalla cuando coinciden los BPM del CH-1 y del CH-2 (126).

BPM handmatig meten

■ Wanneer de BPM-waarde niet automatisch kan worden gemeten:

Als de BPM-waarde niet automatisch kan worden gemeten, moet u de aftapschakelaar gebruiken om deze waarde handmatig in te voeren.

- Als de aftapschakelaar op de maat van de muziek wordt ingedrukt, worden de lampjes in beide BPM-meetgebiedsdisplays uitgeschakeld en gaat het toestel over op handbedieningsmodus.
- De via de aftapschakelaar ingevoerde BPM-waarde verschijnt op de onderste teller van de effector/BPM-display en de display op de bovenste teller verdwijnt.
- Om opnieuw op AUTO BPM-modus over te gaan, moet u op de keuzeschakelaar voor het BPM-meetgebied drukken en het meetgebied instellen.

■ Als de BPM-waarde niet kan worden gemeten tijdens vertraging-, echo-, auto pan-, auto trans-, filter- en flanger-bewerkingen (pagina's 93 tot 95), of tijdens samplerbewerkingen (pagina's 99 tot 102):

Als de BPM-waarde gedurende meer dan 2 seconden niet kan worden gemeten tijdens effect- of samplerbewerkingen, knippert de teller van de BPM-display. In dit geval moet u de effect/sampler-keuzeschakelaar op AUTO BPM instellen en de aftapschakelaar gebruiken om de waarde handmatig in te voeren.

- Wanneer de door de aftapschakelaar ingevoerde BPM-waarde op de onderste teller van de effectparameter/BPM-display is verschenen en de effect/sampler-keuzeschakelaar op het oorspronkelijk effect is ingesteld, verschijnt de ingevoerde BPM-waarde op de bovenste teller van de BPM-display.

De BPM-waarde kan handmatig worden ingevoerd als deze van tevoren bekend is.

- Stel de effect/sampler-keuzeschakelaar in op AUTO BPM en druk op de keuzeschakelaar voor het BPM-meetgebied: beide BPM-meetgebiedsdisplays worden uitgeschakeld.

- Als de effect/sampler parameter 1-knop (TIME) is ingedrukt, zal de teller in het effect parameter/BPM-display de BPM weergeven, waarbij bijstelling mogelijk is vanaf het eerste cijfer.

Als u parameter 1-knop verdraait terwijl u de tabschakelaar ingedrukt houdt, kan de BPM vanaf de eerste decimale plaats worden bijgesteld.

Wanneer de BPM-waarde is gekozen en de effect/sampler-keuzeschakelaar op het oorspronkelijk effect is ingesteld, verschijnt de gekozen BPM-waarde op de teller van de BPM-display.

BPM-display

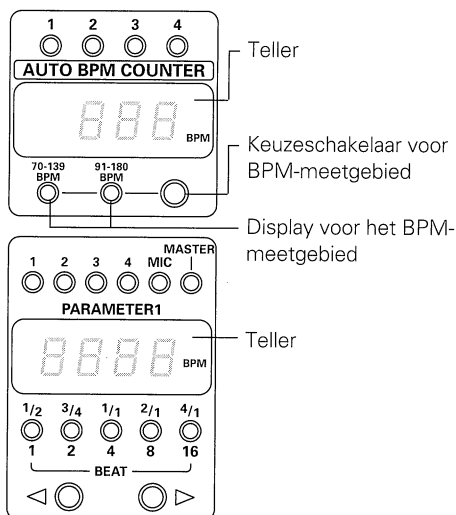

Effectparameter/BPM-display

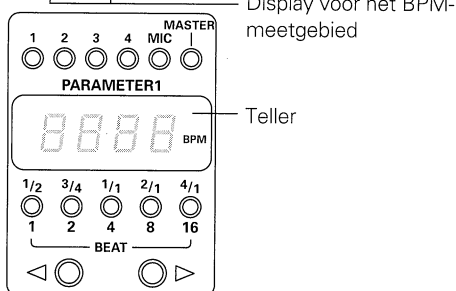

Medición de los BPM en modo manual

■ Cuando no es posible medir los BPM en modo automático:

Si no puede realizarse la medición automática de los BPM, utilice el conmutador de derivación para realizar la entrada manual.

- Si se pulsa una vez el conmutador de derivación, sincronizado con el batido de la música, se apagarán las pantallas de ambos intervalos de medida de BPM y entrará en funcionamiento el modo manual.
- La entrada del valor BPM con el conmutador de derivación se mostrará en el contador inferior de la pantalla efecto/BPM, y la pantalla del contador superior se apagará.
- Para regresar al modo automático de BPM, pulse el selector de intervalo de medida y ajuste dicho intervalo.

■ Cuando no es posible medir los BPM durante las operaciones de retardo, eco, desplazamiento automático, transferencia automática, filtro y flanger (páginas 93 a 95), o durante las operaciones de muestreo (páginas 99 a 102):

Si no es posible medir los BPM durante más de 2 segundos en las operaciones de efectos o muestreo, el contador de la pantalla de BPM parpadeará. En este caso, cambie el selector de efecto/muestreador a AUTO BPM y utilice el conmutador de derivación para realizar la entrada manual.

- Después de mostrarse el valor de BPM procedente del conmutador de derivación en el contador inferior de la pantalla parámetro de efecto/BPM y restablecer el selector de efecto/muestreador en su posición del efecto original, aparecerá el valor de BPM en el contador superior de la pantalla de BPM.

El valor de BPM puede introducirse de forma manual si se conoce de antemano.

- Cambie el selector de efecto/muestreador a AUTO BPM y pulse el selector de intervalo de medición. Se apagarán las dos pantallas de intervalo de medición de BPM.

- Al girar la perilla 1 del parámetro de efecto/muestreador (TIME), el contador de la pantalla del parámetro de efecto/BPM indicará el valor de BPM y puede ajustarse desde el primer dígito.

Al girar la perilla del parámetro 1 manteniendo pulsado el conmutador de derivación, puede ajustarse el valor de BPM desde la primera unidad decimal.

Una vez fijado el valor de BPM y restablecido el selector de efecto/muestreador al efecto original, el valor de BPM establecido se mostrará en el contador de la pantalla de BPM.

Pantalla BPM

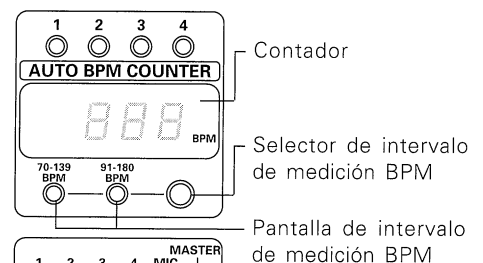

Pantalla parámetro de efecto/BPM

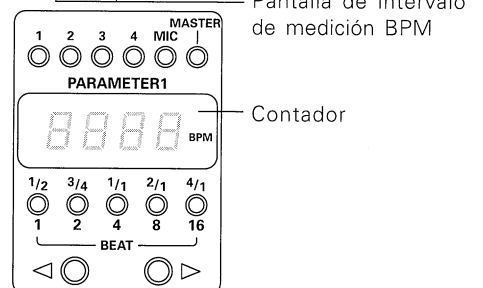

Vertraging-, echo-, auto pan-, auto trans-, filter en flanger-bewerkingen

Ingestelde waarden voor elk effect

Effect	Effect/sampler-parameter 1 (TIME)	Effect/sampler-parameter 2 (LEVEL/DEPTH)
DELAY	Vertragingstijd Instelbare waarden: 1 tot 3500 ms, in trappen van 1 ms	Effect-mix-verhouding (Evenwicht tussen oorspronkelijke en vertraagde geluidsniveaus)
ECHO	Vertragingstijd Instelbare waarden: 1 tot 3500 ms, in trappen van 1 ms	Effect-mix-verhouding (Evenwicht tussen oorspronkelijke en echogeluidsniveaus)
PAN (Auto Pan)	Verdeeltijd (overgangsduur) Instelbare waarden: 10 tot 16000 ms, in trappen van 5 ms voor 10 tot 1000 en trappen van 10 ms voor 1000 tot 16000	Effect-mix-verhouding (Evenwicht tussen oorspronkelijke en gepande geluidsniveaus)
TRANS (Auto Trans)	Onderbrekingstijd (overgangsduur) Instelbare waarden: 10 tot 16000 ms, in trappen van 5 ms voor 10 tot 1000 en trappen van 10 ms voor 1000 tot 16000	Effect-mix-verhouding (Evenwicht tussen oorspronkelijke en gepande geluidsniveaus)
FILTER	Filtertijd (cyclus) Instelbare waarden: 10 tot 16000 ms, in trappen van 5 ms voor 10 tot 1000 en trappen van 10 ms voor 1000 tot 16000	Nagalm (Geluidsniveau van de nagalm van de filter)
FLANGER	Oscillatietijd (cyclus) Instelbare waarden: 10 tot 16000 ms, in trappen van 5 ms voor 10 tot 1000 en trappen van 10 ms voor 1000 tot 16000	Reactie (Niveau van het geluid met flanger-effect)

Operaciones de retardo, eco, desplazamiento automático, transferencia automática, filtro y flanger

Elementos de cada efecto

Efecto	Efecto/muestreador parámetro 1 (TIME)	Efecto/muestreador parámetro 2 (LEVEL/DEPTH)
DELAY	Tiempo de retardo Intervalo de ajuste: 1 a 3500 ms, en saltos de 1 ms	Proporción de mezcla de efecto (Equilibrio entre niveles de sonido original y retardado)
ECHO	Tiempo de retardo Intervalo de ajuste: 1 a 3500 ms, en saltos de 1 ms	Proporción de mezcla de efecto (Equilibrio entre niveles de sonido original y con eco)
PAN (pan. automática)	Tiempo de panorámica (tiempo de cambio) Intervalo de ajuste: 1 a 16000 en saltos de 5 ms entre 10 y 1000, y de 10 ms entre 1000 y 16000	Proporción de mezcla de efecto (Equilibrio entre niveles de sonido original y con panorámica)
TRANS (trans. autom.)	Tiempo de trans. (tiempo de cambio) Intervalo de ajuste: 1 a 16000 en saltos de 5 ms entre 10 y 1000, y de 10 ms entre 1000 y 16000	Proporción de mezcla de efecto (Equilibrio entre niveles de sonido original y con panorámica)
FILTER	Tiempo de filtro (ciclo) Intervalo de ajuste: 1 a 16000 en saltos de 5 ms entre 10 y 1000, y de 10 ms entre 1000 y 16000	Resonancia (Nivel sonoro de la resonancia de filtro)
FLANGER	Tiempo de flanger (ciclo) Intervalo de ajuste: 1 a 16000 en saltos de 5 ms entre 10 y 1000, y de 10 ms entre 1000 y 16000	Retroalimentación (Nivel sonoro de retroalimentación de flanger)

Voorbeeld: Het vertragingseffect op de muziek van kanaal CH-2 toepassen.

Ejemplo: aplicación del efecto de retardo a la música del CH-2.

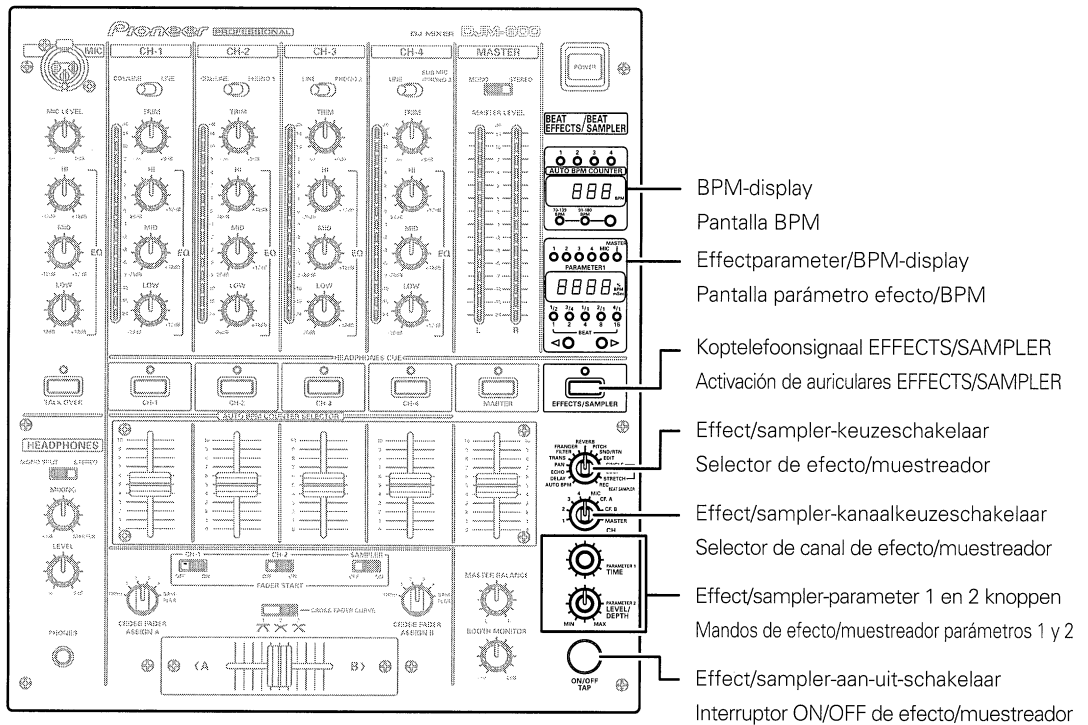

1 Stel de effect/sampler-keuzeschakelaar in op DELAY.

1 Ponga el selector de efecto/muestreador en DELAY.

2 Stel de effect/sampler-kanaalkeuzeschakelaar in op 2.

2 Ponga el selector de canal de efecto/muestreador en 2.

- Het lampje LED "2" op de effectparameter/BPM-display gaat branden.
- De BPM-waarde van de op CH-2 ingevoerde muziek verschijnt op de teller van de BPM-display.
- * De BPM-band die met de muziek op CH-2 overeenstemt kan door de keuzeschakelaar voor het BPM-meetgebied worden ingesteld.
- * Het lampje knippert wanneer de BPM-waarde meer dan 2 seconden lang niet kan worden gemeten. In dit geval moet u handmatig instellen (zie pagina 92).

- Se encenderá el LED "2" de la pantalla parámetro de efecto/BPM.
- El contador de la pantalla de BPM reflejará el valor de BPM correspondiente a la entrada de música por el CH-2.
- * La banda de BPM que coincida con la música del CH-2 puede seleccionarse mediante el selector de intervalo de medición de BPM.
- * El LED parpadeará si no pueden medirse los BPM durante más de 2 segundos. En este caso, utilice el modo manual para realizar los ajustes (véase página 92).

3 Stel de parameterwaarde in.

3 Fije el valor del parámetro.

Door de EFFECTS/SAMPLER-toets voor het microfoonsignaal in te drukken, kan het geluidseffect via de uitgang van de koptelefoon worden bevestigd.

Al pulsar la activación de auriculares EFFECTS/SAMPLER, el sonido del efecto puede confirmarse mediante la salida de los auriculares.

De vertragingstijd instellen

Ajuste del tiempo de retardo

- Wanneer de vertragingstijd zodanig wordt ingesteld dat hij overeenstemt met een maat van de BPM-waarde die op de teller van de BPM-display staat, wordt het aanbrengen van effecten efficiënter.
- Door op de effectritmekeuzeschakelaar te drukken kan een vertragingstijd van 1/4 tot 8/1 voor een maat van de gemeten BPM-waarde worden ingesteld.
- Preciezere vertragingstijden kunnen door de effect/sampler-parameter 1 knop (TIME) worden ingesteld.
- Aangezien "1/2" op de ritmedisplay oplicht als de vertragingstijd op de helft van een maat van de BPM-waarde wordt ingesteld, hoeft u slechts op de ritmedisplay te kijken om de parameterwaarde in te stellen.

- La aplicación de los efectos mejora si se ajusta el tiempo de retardo de manera que coincida con un batido de los BPM mostrados en el contador de la pantalla BPM.
- Al pulsar el selector de batidos de efectos, puede fijarse el tiempo de 1/4 o 8/1 para un batido de los BPM medidos.
- Es posible definir tiempos de retardo más precisos con el mando de efecto/muestreador parámetro 1 (TIME).
- Como se encenderá la indicación "1/2" en la pantalla al definir el tiempo de retardo en 1/2 de un batido de los BPM, el valor de parámetro puede establecerse utilizando la pantalla de batido como guía.

DE EFFECT/SAMPLER-FUNCTIES GEBRUIKEN

Evenwicht tussen het oorspronkelijk en het vertraagd geluidsniveau

- Door de effect/sampler-parameter 2 knop (LEVEL/DEPTH) kan het evenwicht tussen het niveau van het oorspronkelijk en van het vertraagd geluid worden ingesteld. Door deze knop naar links te draaien, verlaagt u het niveau van het vertraagd geluid; door hem naar rechts te draaien, verhoogt u het.

4 Zet de effect/sampler-aan-uit-schakelaar op ON.

- Het oranje lampje van de effect/sampler-aan-uit-schakelaar knippert en het vertragingseffect wordt op het hoofdvolume toegepast.
- Wordt deze schakelaar opnieuw ingedrukt, dan wordt het effect uitgeschakeld.
- * Als hij bij het begin van een maat wordt ingedrukt, begint de effectcyclus op hetzelfde ogenblik als de maat.

Echo, auto pan, auto trans, filter en flanger kunnen op dezelfde manier worden ingesteld.

Opgelet:

- Als met de effect/sampler-kanaalkeuzeschakelaar op een ander kanaal werd overgeschakeld (pagina's 96 tot 97) en gelijkaardige effecten actief zijn, weerklinken alle bij de vorige kanalen horende nagalmen.
- Gebruik de effect/sampler-keuzeschakelaar alleen wanneer alle effecten zijn uitgeschakeld (wanneer het oranje lampje van de effect/sampler-aan-uit-schakelaar oplicht). Gebruikt u hem met effecten, dan kan dit ruis veroorzaken.

BPM-display

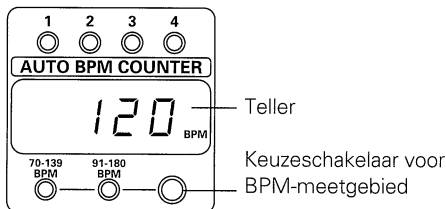

Effectparameter/ BPM-display

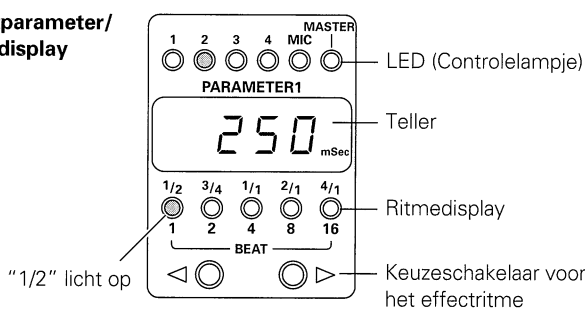

- Display wanneer een vertraging van een 1/2 maat (250 ms) op een muziekstuk met een BPM-waarde van 120 (in tijd uitgedrukt: 500 ms) werd toegepast.

UTILIZACIÓN DE LAS FUNCIONES DE EFECTO/MUESTREADOR

Ajuste del equilibrio entre los niveles de sonido original y retardado

- El equilibrio entre los niveles de sonido original y retardado se configura con el mando de efecto/muestreador parámetro 2 (LEVEL/DEPTH). Al girar este mando a la izquierda se reduce el sonido retardado y al girarlo a la derecha se aumenta.

4 Encienda el interruptor ON/OFF del efecto/muestreador.

- El interruptor ON/OFF del efecto/muestreador parpadeará en naranja, y el efecto de retardo se aplicará a la salida principal.
- Si se pulsa una vez más, el efecto quedará desactivado.
- * Si se pulsa en sincronía con el batido, el ciclo del efecto se iniciará con el batido.

Los ajustes de eco, desplazamiento automático, filtro y flanger se realizan de forma similar.

Precauciones:

- Si se ha cambiado el canal mediante el selector de canal de efecto/muestreador, teniendo activados los efectos de retardo, eco, reverberación (páginas 96 a 97) y similares, se emitirá toda la reverberación de los efectos del canal anterior.
- Utilice el selector de efecto/muestreador cuando los efectos estén desactivados (luz naranja encendida del interruptor ON/OFF del efecto/muestreador). La utilización con los efectos activados puede provocar ruido.

Pantalla BPM

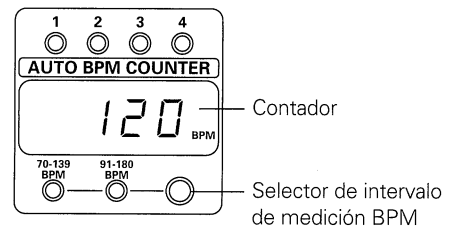

Pantalla parámetro de efecto/BPM

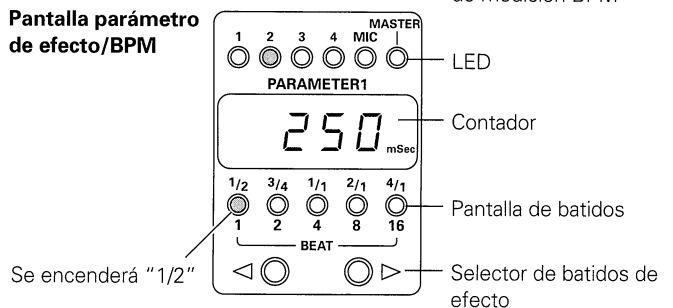

- Pantalla en la que se ha aplicado un retardo de 1/2 de batido (250 ms) a música con un valor de BPM de 120 (conversión de tiempo: 500 milisegundos).

Nagalm en toonhoogtewijziging

Effectorinstellingen

Effect	Effect/sampler-parameter 1 (TIME)	Effect/sampler-parameter 2 (LEVEL/DEPTH)
REVERB	Nagalmtijd (echotijd) Instelbare waarden: 1 tot 100%, in trappen van 1%	Effect-mix-verhouding (Evenwicht tussen het niveau van het oorspronkelijke en het weerkaatste geluid)
PITCH (Toonhoogtewijziging)	Vertragingstijd Instelbare waarden: 0 tot $\pm 100\%$, in trappen van 1%	Effect-mix-verhouding (Evenwicht tussen het niveau van het oorspronkelijke geluid en het geluid waarvan de toonhoogte werd gewijzigd)

Funcionamiento de la reverberación y el cambiador de tonos

Ajustes del generador de efectos

Efecto	Efecto/muestreador parámetro 1 (TIME)	Efecto/muestreador parámetro 2 (TIME)
REVERB	Tiempo de reverberación (tiempo de eco) Intervalo de ajuste: 1 a 100%, en saltos de 1%	Proporción de mezcla de efecto (Equilibrio entre niveles de sonido original y reverberado)
PITCH (Afinación)	Tiempo de retardo Intervalo de ajuste: 0 a $\pm 100\%$, en saltos de 1%	Proporción de mezcla de efecto (Equilibrio entre niveles de sonido original y con afinación cambiada)

Voorbeeld: Display wanneer de toonhoogte van de muziek op CH-3 met 90% werd gewijzigd.

1 Stel de effect/sampler- keuzeschakelaar in op PITCH.

2 Stel de effect/sampler-kanaalkeuzeschakelaar in op 3.

- Het lampje LED "3" op de effectparameter/BPM-display gaat branden.
- * De hele BPM-display wordt uitgeschakeld.

3 Stel de parameterwaarde in.

Door de EFFECTS/SAMPLER-toets voor het microfoonsignaal in te drukken, kan het geluidseffect via de uitgang van de koptelefoon worden bevestigd .

Toonhoogte instellen

- Drukt u op de ► toets van de effectritmekeuzeschakelaar, dan stijgt de toon met +33% +50% of +100%; drukt u op ◀ dan daalt de toon met -33%, -50% of -100%.
- Door de effect/sampler-parameter 1 knop (TIME) kan de toonhoogte preciezer worden ingesteld.

Het evenwicht tussen het niveau van het oorspronkelijke en het van toonhoogte veranderde geluid instellen

- Door de effect/sampler-parameter 2 knop (LEVEL/DEPTH) kan het evenwicht tussen het niveau van het oorspronkelijke en het van toonhoogte veranderde geluid worden ingesteld. Door deze knop naar links te draaien, verlaagt u het niveau van het van toonhoogte veranderde geluid; door hem naar rechts te draaien, verhoogt u het.

Ejemplo: pantalla cuando se ha alterado la afinación en un 90%.

1 Ponga el selector de efecto/muestreador en PITCH.

2 Ponga el selector de canal de efecto/muestreador en 3.

- Se encenderá el LED "3" de la pantalla de parámetro de efecto/BPM.
- * Se apagará toda la pantalla de BPM.

3 Fije el valor del parámetro.

Si pulsa EFFECTS/SAMPLER de la activación de auriculares, el sonido del efecto puede confirmarse mediante la salida de auriculares.

Ajuste de la afinación

- Al pulsar ► en el selector de batidos de efecto, el ajuste de afinación cambiará +33% +50% o +100%; si se pulsa ◀, el ajuste de afinación cambiará -33% -50% o -100%.
- El mando efecto/muestreador parámetro 1 (TIME) permite ajustar una afinación más precisa.

Ajuste del equilibrio entre los niveles de sonido original y con la afinación cambiada

- El equilibrio entre los niveles de sonido original y con la afinación cambiada se configura utilizando el mando efecto/muestreador parámetro 2 (LEVEL/DEPTH). Al girar este mando hacia la izquierda, el sonido con la afinación cambiada se reducirá y, girándolo a la derecha, aumentará.

DE EFFECT/SAMPLER-FUNCTIES GEBRUIKEN

4 Zet de effect/sampler-aan-uit-schakelaar op ON en daarna op OFF.

- Het oranje lampje van de effect/sampler-aan-uit-schakelaar knippert en het effect (toonhoogtewijziging) wordt op het hoofdvolume toegepast.
- Wordt deze schakelaar nogmaals ingedrukt, dan wordt het effect uitgeschakeld.

Het nagalmeffect kan op dezelfde manier worden ingesteld.

Opgelet:

- Als door de effect/sampler-kanaalkeuzeschakelaar op een ander kanaal werd overgeschakeld terwijl vertraging, echo (pagina's 93 tot 95), nagalm en gelijkaardige effecten actief zijn, weerklinken alle bij de vorige kanalen horende nagalmen.
- Gebruik de effect/sampler-keuzeschakelaar alleen wanneer alle effecten zijn uitgeschakeld (wanneer het oranje lampje van de effect/sampler-aan-uit-schakelaar oplicht). Gebruikt u hem met effecten, dan kan dit ruis veroorzaken.

BPM-display

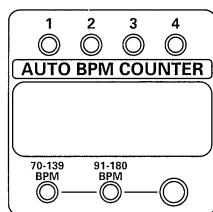

Effectparameter/ BPM-display

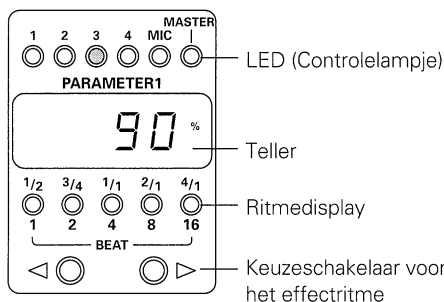

- Display wanneer de toonhoogte van CH-3 met 90% werd gewijzigd.

UTILIZACIÓN DE LAS FUNCIONES DE EFECTO/MUESTREADOR

4 Encienda y vuelva a apagar el interruptor ON/OFF de efecto/muestreador.

- El interruptor ON/OFF del efecto/muestreador parpadeará en naranja y el efecto se aplicará a la salida principal.
- Si vuelve a pulsar el interruptor, el efecto quedará desactivado.

La reverberación puede ajustarse de manera similar.

Precauciones:

- Si se ha cambiado el canal con el selector de canal de efecto/muestreador durante el retardo y se han apagado los efectos de retardo, eco (páginas 93 a 95), reverberación y similares, se emitirá toda la reverberación de los efectos del canal anterior.
- Utilice el selector de efecto/muestreador sólo cuando los efectos estén desactivados (cuando el interruptor ON/OFF de efecto/muestreador esté encendido en naranja). Si lo utiliza con los efectos activados, puede generarse ruido.

Pantalla BPM

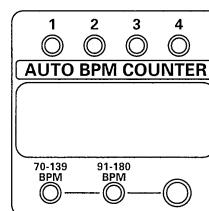

Pantalla parámetro de efecto/BPM

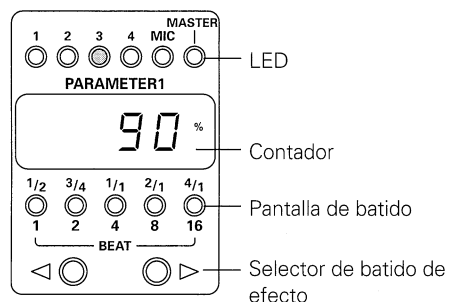

- Pantalla cuando se ha alterado la afinación del CH-3 en un 90%.

DE EFFECT/SAMPLER-FUNCTIES GEBRUIKEN

De externe effector gebruiken

Onderstaand voorbeeld toont hoe externe effecten op CH-3 kunnen worden toegepast.

- 1 Stel de effect/sampler-keuzeschakelaar in op SEND/RETURN.**
- 2 Stel de effect/sampler-kanaalkeuzeschakelaar in op 3.**
 - Het lampje LED "3" op de effectparameter/BPM-display gaat branden.
- 3 Stel de externe effectorparameters, etc. in.**
 - Door een druk op de EFFECTS/SAMPLER-toets voor het koptelefoongeluid kan het geluidseffect via de koptelefoonuitgang worden bevestigd.
- 4 Regel het returnniveau.**
 - Door de effect/sampler-parameter 2 knop kan het returnniveau van de externe effector worden ingesteld.
 - * De effect/sampler-parameter 1 knop (TIME) werkt in dit geval niet.
- 5 Zet de effect/sampler-aan-uit-schakelaar op ON.**
 - De effect/sampler-aan-uit-schakelaar knippert met een oranje licht en het extern effect wordt op de muziek van CH-3 toegepast.
 - Wordt deze schakelaar opnieuw ingedrukt, dan wordt het effect uitgeschakeld.

BPM-display

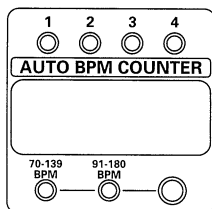

Effectparameter/
BPM-display

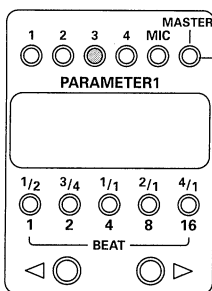

LED (Controlelampje)

- Display wanneer een extern effect op CH-3 wordt toegepast.

UTILIZACIÓN DE LAS FUNCIONES DE EFECTO/MUESTREADOR

Utilización de un generador de efectos externo

El ejemplo siguiente detalla la aplicación de efectos externos a la música del CH-3.

- 1 Ponga el selector de efecto/muestreador en SEND/RETURN.**
- 2 Ponga el selector de canal de efecto/muestreador en 3.**
 - Se encenderá el LED "3" de la pantalla de parámetro de efecto/BPM.
- 3 Configure los parámetros del generador de efectos externos, etc.**
 - Al pulsar EFFECTS/SAMPLER del activador de auriculares, el efecto sonoro puede confirmarse a través de la salida de los auriculares.
- 4 Fije el nivel de retorno.**
 - El nivel de retorno del generador de efectos externo puede ajustarse con el mando efecto/muestreador parámetro 2.
 - * El mando efecto/muestreador parámetro 1 (TIME) no funcionará.
- 5 Encienda el interruptor ON/OFF de efecto/muestreador.**
 - El interruptor ON/OFF de efecto/muestreador parpadeará en naranja, y el efecto externo se aplicará a la música del CH-3.
 - Si vuelve a pulsar el interruptor, el efecto quedará desactivado.

Pantalla BPM

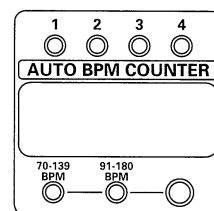

Pantalla parámetro
de efecto/BPM

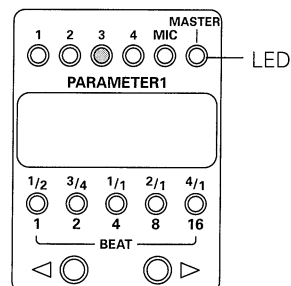

LED

- Pantalla cuando se ha aplicado un efecto externo a CH-3.

Sampler-opname

De ingebouwde sampler van dit toestel herkent de BPM-waarde van de op te nemen muziek en neemt alleen het aangegeven aantal maten (1, 2, 4, 8 of 16) automatisch op. De maximale opnameduur bedraagt acht seconden.

Voorbeeld: Opname van 8 maten van het muziekstuk op CH-1 (BPM=120).

1 Stel de effect/sampler- keuzeschakelaar in op SAMPLER REC.

- Het rode lampje van de effect/sampler-aan-uit-schakelaar gaat branden.

2 Stel de effect/sampler-kanaalkeuzeschakelaar in op 1.

- Het lampje LED "1" op de effectparameter/BPM-display gaat branden.
- De BPM-waarde van de op CH-1 ingevoerde muziek verschijnt op de BPM-display.
- * De met de muziek op CH-1 overeenstemmende BPM-band kan door de keuzeschakelaar voor het BPM-meetgebied worden ingesteld.
- * Het lampje knippert wanneer de BPM-waarde meer dan 2 seconden lang niet kan worden gemeten. In dit geval moet u handmatig instellen (zie pagina 92).

3 Stel de opnameduur in.

- Door een druk op de effectritmekeuzeschakelaar gaat "8" op de ritmedisplay branden.
- * Door de effect/sampler-parameter 1 knop (TIME) kunt u de opnameduur preciezer instellen. De ingestelde duur verschijnt op de effectparameter/BPM-display. De maximale opnameduur bedraagt acht seconden.
- * De effect/sampler-parameter 2 knop (LEVEL/DEPTH) werkt in dit geval niet.

Utilización de la grabación del muestreador

El muestreador integrado en la unidad reconoce los BPM de la música que va a grabarse y graba automáticamente sólo el número especificado de batidos (1, 2, 4, 8 o 16). El tiempo máximo de grabación es ocho segundos.

Ejemplo: Al grabar 8 batidos de la pieza en el CH-1 (BPM=120).

1 Ponga el selector de efecto/muestreador en SAMPLER REC.

- El interruptor ON/OFF de efecto/muestreador se encenderá en rojo.

2 Ponga el selector de efecto/muestreador en 1.

- Se encenderá el LED "1" de la pantalla de parámetro de efecto/BPM.
- En la pantalla BPM aparecerán los BPM de la entrada de música en CH-1.
- * La banda de BPM que concuerda con la música de CH-1 puede seleccionarse mediante el selector de intervalo de BPM.
- * El LED parpadeará si no es posible medir los BPM durante más de 2 segundos. En este caso, utilice el modo manual para realizar los ajustes (véase la página 92).

3 Fije el tiempo de grabación.

- Pulse el selector de batidos de efecto y se encenderá el "8" en la pantalla de batidos.
- * Para configurar más exactamente el tiempo de grabación, utilice el mando efecto/muestreador parámetro 1 (TIME). El tiempo fijado se mostrará en la pantalla parámetro de efecto/BPM. El tiempo máximo de grabación es ocho segundos.
- * El mando efecto/muestreador parámetro 2 (LEVEL/DEPTH) no funcionará.

DE EFFECT/SAMPLER-FUNCTIES GEBRUIKEN

4 Stel de effect/sampler-aan-uit-schakelaar in op ON op het tijdstip waarop u wenst op te nemen.

- De opname wordt automatisch gestart wanneer er signalen van een speler, etc. werden waargenomen.
- Wanneer de opname begint, knippert het rode lampje van de effect/sampler-aan-uit-schakelaar.
- De opname wordt automatisch stopgezet wanneer het ingestelde aantal maten werd opgenomen.
- Wanneer er tijdens de opname op de effect/sampler-aan-uit-schakelaar wordt gedrukt, wordt de opname stopgezet.

BPM-display

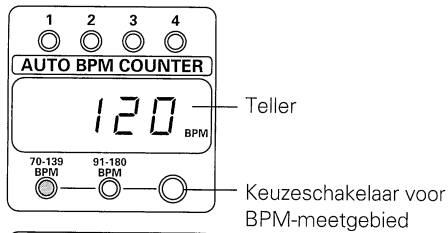

Teller

Keuzeschakelaar voor BPM-meetgebied

Effectparameter/ BPM-display

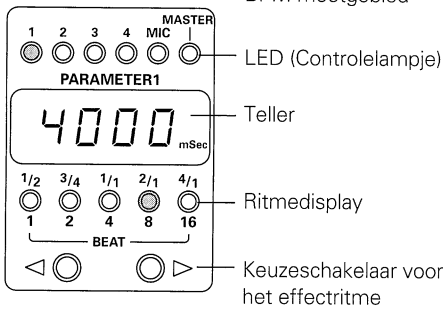

LED (Controlelampje)

Teller

Ritmedisplay

Keuzeschakelaar voor het effectritme

UTILIZACIÓN DE LAS FUNCIONES DE EFECTO/MUESTREADOR

4 Encienda el interruptor ON/OFF de efecto/muestreador cuando desee empezar la grabación.

- La grabación comienza automáticamente cuando se detectan señales de sonido de un reproductor, etc.
- En cuanto comienza la grabación, el interruptor parpadeará en rojo.
- La grabación terminará automáticamente cuando se haya grabado el número de batidos definido.
- Al pulsar el interruptor ON/OFF durante la grabación, ésta se interrumpe.

Pantalla BPM

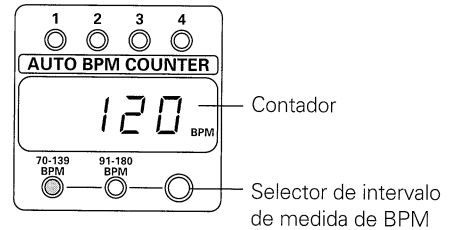

Contador

Selector de intervalo de medida de BPM

Pantalla parámetro de efecto/BPM

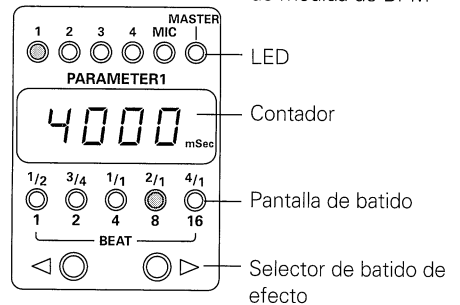

LED

Contador

Pantalla de batido

Selector de batido de efecto

De weergavefuncties van de sampler gebruiken

Hieronder staan drie methodes om het geluid dat met de ingebouwde sampler is opgenomen weer te geven.

SINGLE PLAY	De muziek wordt slechts afgespeeld als op de effect/sampler-aan-uit-schakelaar wordt gedrukt.
LOOP PLAY	Speelt continu het opgenomen geluid af.
STRETCH LOOP PLAY	Het met het ingestelde aantal maten (1, 2, 4, 8 of 16) opgenomen geluid wordt continu afgespeeld, waarbij de BPM-waarde van de te mixen muziek als basis wordt genomen. Het opgenomen geluid wordt zodanig gerokken dat het met het ingestelde aantal maten overeenstemt.

Utilización de las funciones de reproducción del muestreador

A continuación se describen los tres métodos disponibles para reproducir el sonido grabado con el muestreador integrado.

SINGLE PLAY	Reproduce sólo cuando se pulsa ON/OFF del efecto/muestreador.
LOOP PLAY	Reproduce de forma repetitiva el sonido grabado.
STRETCH LOOP PLAY	Según los BPM de la música que va a mezclarse, reproduce de forma repetitiva el sonido grabado dentro del número definido de batidos (1, 2, 4, 8 o 16). El sonido grabado se reproducirá 'ampliado' para que coincida el número de batidos.

Voorbeeld: opgenomen muziek wordt meerdere keren "gerokken" afgespeeld, gemixt met muziek op CH-2 (BPM=130).

1 Stel de effect/sampler-keuzeschakelaar in op STRETCH LOOP PLAY.

- Het groene lampje op de effect/sampler-aan-uit-schakelaar gaat branden.

2 Stel de effect/sampler-kanaalkeuzeschakelaar in op 2.

- Het lampje LED "2" op de effectparameter/BPM-display gaat branden.
- De BPM-waarde van de op CH-2 ingevoerde muziek verschijnt op de teller van de BPM-display.
- * De met de muziek op CH-2 overeenstemmende BPM-band kan door de keuzeschakelaar voor het BPM-meetgebied worden ingesteld.
- * Het lampje knippert wanneer de BPM-waarde meer dan 2 seconden lang niet kan worden gemeten. In dit geval moet u handmatig instellen (zie pagina 92).

3 Stel de afspeelduur en het afspeelniveau in.

- Door een druk op de effectritmekeuzeschakelaar gaat "8" op de ritmedisplay branden.
- * Om de afspeelduur preciezer in te stellen, kunt u de knop effect/sampler parameter 1 (TIME) gebruiken. De ingestelde duur verschijnt op de effect parameter/BPM-display. Deze duur varieert van 10 tot 16.000 ms.
- * Het afspeelniveau wordt door de knop effect/sampler parameter 2 (LEVEL/DEPTH) ingesteld.

Ejemplo: mezcla en reproducción de bucle ampliado de música grabada con música del CH-2 (BPM=130).

1 Ponga el selector de efecto/muestreador en STRETCH LOOP PLAY.

- El interruptor ON/OFF se encenderá en verde claro.

2 Ponga el selector de canal de efecto/muestreador en 2.

- Se encenderá el LED "2" de la pantalla parámetro de efecto/BPM.
- Los BPM de la entrada de música del CH-2 se mostrarán en el contador de la pantalla BPM.
- * La banda de BPM que concuerde con la música del CH-2 puede seleccionarse mediante el selector de intervalo de medición de BPM.
- * El LED parpadeará si no pueden medirse los BPM durante más de 2 segundos. En este caso, utilice el modo manual para los ajustes (véase la página 92).

3 Ajuste el tiempo y el nivel de reproducción.

- Pulse el selector de batido de efecto. Se encenderá el "8" en la pantalla de batidos.
- * Para ajustar con más precisión el tiempo de reproducción, utilice el mando efecto/muestreador parámetro 1 (TIME). El tiempo establecido se mostrará en la pantalla parámetro de efecto/BPM. El tiempo de reproducción oscila entre 10 y 16.000 milisegundos.
- * El nivel de reproducción se define utilizando el mando efecto/muestreador parámetro 2 (LEVEL/DEPTH).

DE EFFECT/SAMPLER-FUNCTIES GEBRUIKEN

4 Stel de effect/sampler-aan-uit-schakelaar in op ON.

- Wanneer het afspelen begint, knippert het groene lampje van de effect/sampler-aan-uit-schakelaar.

BPM-display

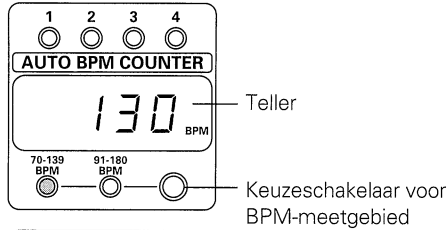

Effectparameter/ BPM-display

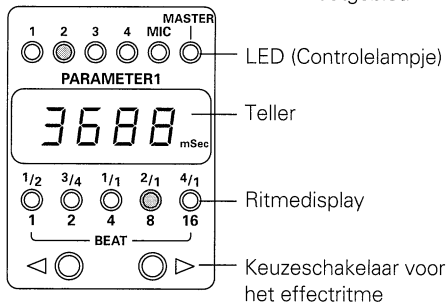

De EDIT-functie van de sampler gebruiken

Gebruik de ingebouwde sampler van het toestel om het tijdstip in te stellen waarop het afspelen van het opgenomen geluid stopt.

1 Zet de effect/sampler-keuzeschakelaar op EDIT.

- Het groene lampje van de effect/sampler-aan-uit-schakelaar gaat branden.

2 Zet de effect/sampler-aan-uit-schakelaar op ON.

- Wanneer het afspelen begint, gaat het groene lampje van de effect/sampler-aan-uit-schakelaar branden.

3 Stel het tijdstip in waarop het afspelen stopt.

- Wanneer u het continu afgespeelde geluid op de monitor volgt, kunt u het tijdstip waarop het afspelen stopt (eindpunt van de kringloop) met de effect/sampler parameter 1 knop (TIME) instellen. De ingestelde duur verschijnt op de effect parameter/BPM-display.

* U kunt geen grotere duur instellen dan de opnameduur.

UTILIZACIÓN DE LAS FUNCIONES DE EFECTO/MUESTREADOR

4 Active el interruptor ON/OFF de efecto/muestreador.

- Cuando comience la reproducción, parpadeará el interruptor ON/OFF de efecto/muestreador.

Pantalla BPM

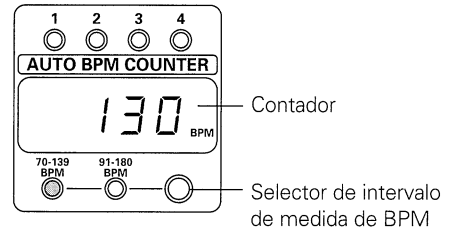

Pantalla parámetro de efecto/BPM

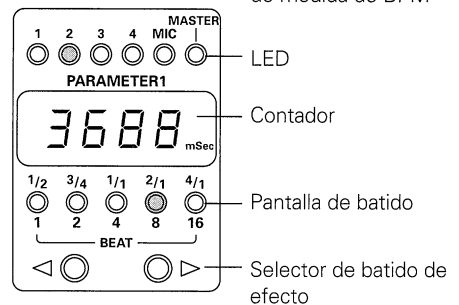

Utilización de la función de edición del muestreador

Utilice el muestreador alojado en la unidad para definir la posición en la que finalizará la reproducción del sonido grabado.

1 Ponga el conmutador de efecto/muestreador en EDIT.

- La luz de este conmutador se encenderá en verde.

2 Ponga el interruptor ON/OFF de efecto/muestreador en ON (encendido).

- Cuando empiece la reproducción, este conmutador ON/OFF parpadeará en verde.

3 Defina la posición de parada de la reproducción.

- Mientras se monitoriza el sonido de reproducción en bucle, defina la posición de finalización de reproducción (punto final del bucle) con el mando efecto/muestreador parámetro 1 (TIME). El tiempo seleccionado se mostrará en la pantalla de parámetro de efecto/BPM.

* No es posible ajustarlo para más tiempo que el de la grabación.

DE FADERSTARTFUNCTIE GEBRUIKEN

De apart verkochte, op CH-1 of CH-2 aangesloten CDJ-100S, CDJ-700S en CDJ-500 II spelers kunnen door de volumeknop van de kanaalfader of de kruisfader worden gestart, op voorwaarde dat de twee toestellen met stuurkabels zijn verbonden.

Ook het afspelen van het met de ingebouwde sampler opgenomen geluid kan door de volumeknop van de kruisfader worden gestart.

UTILIZACIÓN DE LA FUNCIÓN DE INICIO CON FUNDIDO

Si se conectan los reproductores suministrados por separado CDJ-100S, CDJ-700S o CDJ-500 II a los canales CH-1 o CH-2, dichos equipos pueden ponerse en marcha utilizando el volumen de fundido de canales o control de volumen de fundido transversal, siempre que se hayan conectado con los correspondientes cables.

Además, el sonido grabado con el muestreador integrado también puede iniciarse con el control de volumen de fundido transversal.

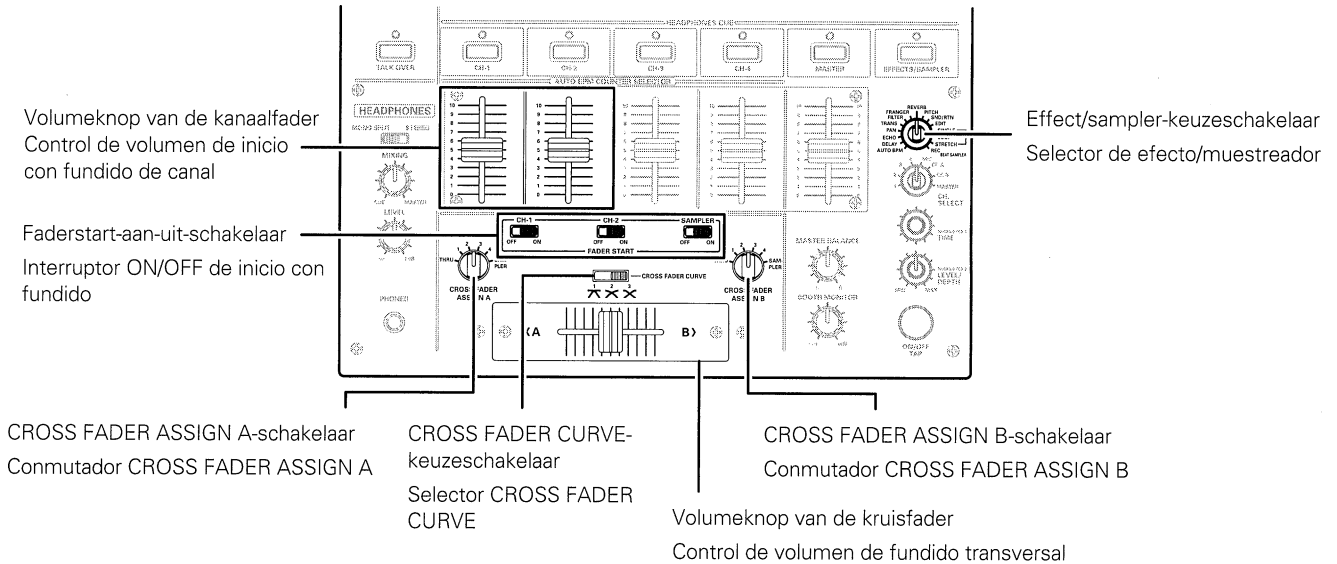

Afspelen via de fader starten (een aangesloten cd-speler starten)

Als het toestel met stuurkabels op cd-spelers voor DJs van het type CDJ-100S, CDJ-700S of CDJ-500 II is aangesloten, kunnen deze spelers via de fader worden gestart. Met andere woorden, wanneer de volumeknop van de kanaalfader of de kruisfader op het mengpaneel in een hogere stand wordt gezet, wordt de pauzefunctie van de cd-speler uitgeschakeld en de muziek automatisch en onmiddellijk afgespeeld. Omdat de cd-speler op het startpunt kan worden teruggezet wanneer de fader naar de oorspronkelijke stand terugkeert, hoort afspelen van gesampled geluiden ook tot de mogelijkheden.

Reproducción de inicio con fundido (para iniciar un reproductor de CD conectado)

El inicio con fundido puede realizarse cuando la unidad se ha conectado con los cables de control a los reproductores de CD CDJ-100S, CDJ-700S o CDJ-500 II para DJ. En otras palabras, cuando están activados los controles de fundido de canal o de volumen de fundido transversal de la mezcladora, quedará liberada la función de pausa del reproductor de CD, y la música se iniciará automática e instantáneamente. Además, debido a que el reproductor de CD puede restablecerse a su punto de activación cuando el fundido se devuelve a su posición original, también es posible la reproducción de tipo muestreador.

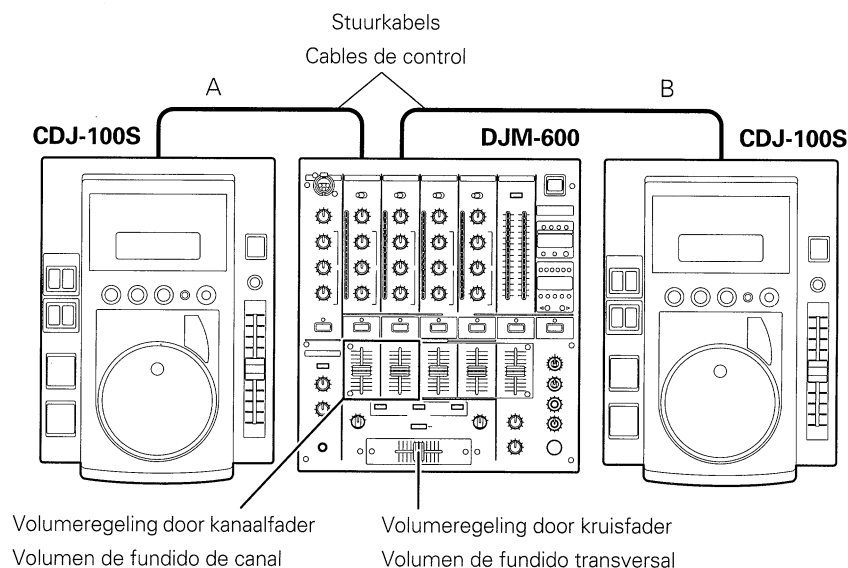

Starten via de kruisfader en afspelen vanaf het startpunt

Wanneer "A" in wachtstand op het startpunt staat, kan hij door de volumeknop van de kruisfader gewoon van rechts naar links te schuiven worden gestart. Tegelijkertijd wordt "B" op het startpunt teruggezet.

Bovendien kan "B", wanneer hij in wachtstand op het startpunt staat, door de volumeknop van de kruisfader gewoon van links naar rechts te schuiven worden gestart. ("A" wordt tegelijkertijd op het startpunt teruggezet.)

Reproducción de inicio con fundido transversal y reproducción de vuelta al punto de entrada

Cuando "A" se encuentra en el punto de entrada durante el estado de espera, puede iniciarse simplemente moviendo el control de volumen de fundido transversal desde el lado derecho hacia el izquierdo. "B" regresará al punto de entrada simultáneamente.

De la misma forma, si "B" está en el punto de entrada durante el estado de espera, puede iniciarse simplemente desplazando el control de volumen de fundido transversal hacia la derecha. ("A" regresará al punto de entrada al mismo tiempo.)

Cd-spelers die door de faderstartfunctie kunnen worden gestart, op voorwaarde dat ze op het toestel zijn aangesloten.

Los reproductores de CD que ofrecen esta posibilidad de reproducción de inicio con fundido al conectarlos a esta unidad son.

- CDJ-100S
- CDJ-700S
- CDJ-500 II

- CDJ-100S
- CDJ-700S
- CDJ-500 II

Via de kanaalfader starten

- 1 Druk op de faderstartschakelaar (CH-1 of CH-2) van het kanaal dat op de te starten cd-speler is aangesloten.
- 2 Schuif de volumeknop van de kanaalfader helemaal naar beneden.
- 3 Stel het startpunt van de cd-speler in en zet de cd-speler in wachtstand.
- 4 Wanneer u de speler wenst te starten, schuift u de volumeknop van de kanaalfader omhoog; de cd-speler begint af te spelen.

Inicio con el fundido de canales

- 1 Active el conmutador de inicio con fundido (CH-1 o CH-2) del canal conectado al reproductor de CD que va a controlar.
- 2 Desplace en todo su recorrido hacia abajo el control de volumen de fundido de canal.
- 3 Busque el punto de entrada en el reproductor de CD y fije en este punto el estado de espera del reproductor.
- 4 Cuando desee iniciar el reproductor, desplace el control de volumen de fundido hacia arriba y el reproductor de CD iniciará la reproducción.

Opgelet:

- Kanalen die met de ASSIGN A en B-schakelaars van de kruisfader werden ingesteld kunnen niet via de kanaalfader worden gestart.

Precaución:

- Los canales asignados con los conmutadores ASSIGN A y B para el fundido transversal no pueden iniciarse con el fundido de canales.

Onderstaand voorbeeld toont hoe een op CH-1 aangesloten cd-speler kan worden gestart.

A continuación se muestra un ejemplo de inicio de un reproductor de CD conectado a CH-1.

Voorbeeld:

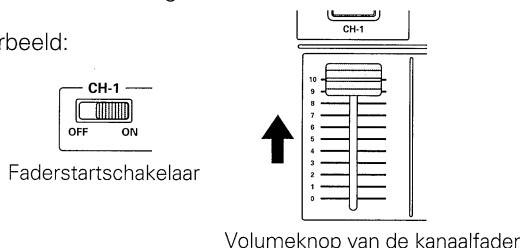

Ejemplo:

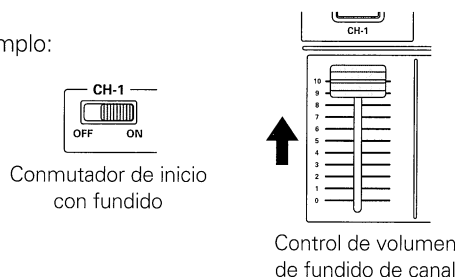

Wanneer het startpunt van tevoren op de CDJ- 100S of de CDJ-700S werd ingesteld, is het niet nodig de cd-speler in wachtstand op het startpunt te laten staan.

Als de volumeknop van de kanaalfader in de oorspronkelijke stand wordt teruggezet nadat het afspelen is begonnen, zal de cd-speler naar het startpunt terugkeren en in wachtstand worden gezet.

Si se han definido previamente los puntos de entrada mientras se utilizaban los CDJ-100S, CDJ-700S, no será necesario colocar el reproductor de CD en estado de espera en el punto de entrada.
Si el volumen de fundido de canales se devuelve a su posición original después de iniciarse la reproducción, el reproductor de CD volverá al punto de entrada y quedará en estado de espera.

Via de kruisfader starten

- 1 Druk op de faderstartschakelaar (CH-1 of CH-2) van het kanaal dat op de te starten cd-speler of sampler is aangesloten.
- 2 Kies met de ASSIGN A en B-schakelaars van de kruisfader het kanaal (CH-1 of CH-2) waarop de cd-speler of de sampler is aangesloten.
- 3 Schuif de volumeknop van de kruisfader helemaal in de tegenovergestelde richting van de te starten bron. In het volgend voorbeeld wordt de startprocedure toegepast op een cd-speler aangesloten op het kanaal CH-1 dat op ASSIGN A is ingesteld.

Voorbeeld:

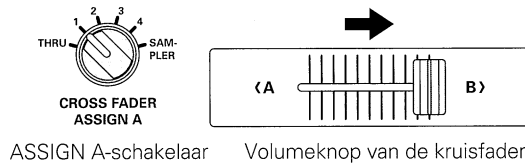

ASSIGN A-schakelaar Volumeknop van de kruisfader

- 4 Om een cd-speler te starten, moet u het startpunt instellen en de speler op dit punt in wachtstand zetten. Om een sampler te starten, moet u met de effect/sampler-keuzeschakelaar het afspeeltype (SINGLE, LOOP of STRETCH LOOP) kiezen. Wanneer het afspeeltype met de effect/sampler-keuzeschakelaar is gekozen, gaat het groene lampje van de effect/sampler-aan-uit-schakelaar branden.
- 5 Kies de startkromme van de kruisfader met behulp van diens krommekeuzeschakelaar.
- 6 Wanneer de volumeknop van de kruisfader in de tegenovergestelde richting wordt geschoven, zoals in "3", begint de cd-speler of de sampler af te spelen.

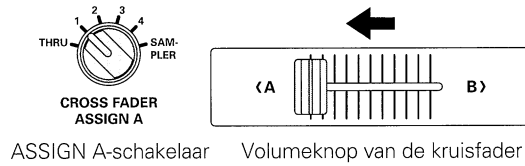

ASSIGN A-schakelaar Volumeknop van de kruisfader

Wanneer het startpunt van tevoren op de CDJ- 100S of de CDJ-700S werd ingesteld, is het niet nodig de cd-speler in wachtstand op het startpunt te laten staan. Als de volumeknop van de kruisfader in de oorspronkelijke stand wordt teruggezet nadat het afspelen is begonnen, zal de cd-speler naar het startpunt terugkeren en in wachtstand worden gezet.

Inicio con el fundido transversal

- 1 Active el conmutador de inicio con fundido (CH-1 o CH-2) del canal conectado al reproductor de CD que va a controlarse con el muestreador.
- 2 Con los conmutadores ASSIGN A y B del fundido transversal, seleccione el muestreador, o bien, el canal (CH-1 o CH-2) al que está conectado el reproductor de CD.
- 3 Deslice en todo su recorrido el volumen de fundido transversal, hacia el lado contrario de la fuente que va a iniciar. En el ejemplo, el arranque se efectúa con el reproductor de CD conectado al CH-1 definido en ASSIGN A.

Ejemplo:

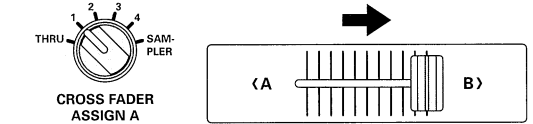

Conmutador ASSIGN A Control de volumen de fundido transversal

- 4 Para iniciar un reproductor de CD, defina el punto de entrada y sitúelo en estado de espera en dicho punto. Para iniciar un muestreador, seleccione el tipo de reproducción del muestreo (SINGLE, LOOP o STRETCH LOOP) con el selector de efecto/muestreador. Cuando haya seleccionado el tipo de reproducción de muestra con el selector de efecto/muestreador, el interruptor de ON/OFF de efecto/muestreador se encenderá en verde.
- 5 Utilice el selector de curva de fundido transversal para seleccionar dicha curva.
- 6 Cuando el control de volumen de fundido transversal se desliza en la dirección opuesta a la del paso "3", el reproductor de CD o el muestreador comenzarán a funcionar.

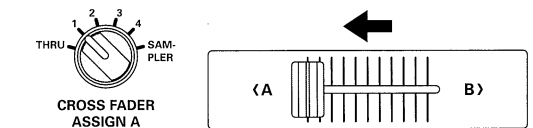

Conmutador ASSIGN A Control de volumen de fundido transversal

Si se han definido previamente los puntos de entrada mientras se utilizaban los CDJ-100S, CDJ-700S, no será necesario colocar el reproductor de CD en estado de espera en el punto de entrada. Si el volumen de fundido de canales se devuelve a su posición original después de iniciarse la reproducción, el reproductor de CD volverá al punto de entrada y quedará en estado de espera.

ZELF STORINGEN VERHELPE

Onjuist uitgevoerde bewerkingen worden vaak voor defecten of storingen aanzien. Als u denkt dat er werkelijk iets mis is met dit toestel, moet u eerst onderstaande punten controleren. Soms moet de oorzaak van het probleem bij een ander toestel worden gezocht. U moet dus alle aangesloten elektrische apparaten controleren.

Indien het probleem, zelfs na controle van onderstaande punten, niet kan worden opgelost, moet u met uw verkoper of dichtsbijzijnde PIONEER service center contact opnemen.

Probleem	Mogelijke Oorzaak	Maatregel
Het toestel staat niet onder spanning.	<ul style="list-style-type: none"> De stroomkabel is niet aangesloten. 	<ul style="list-style-type: none"> Sluit de stroomkabel op het stopcontact aan.
Er is weinig of geen geluid.	<ul style="list-style-type: none"> De ingangkeuzeschakelaar staat in de verkeerde stand. De aansluitkabel werd onjuist aangesloten of is losgeraakt. De contactbus of de plug is niet schoon. De volumeknop voor het hoofdgeluid (MASTER LEVEL ATT.) op de achterkant staat in een te lage stand. 	<ul style="list-style-type: none"> Zet de ingangkeuzeschakelaar op het actieve toestel. Sluit hem goed aan. Maak schoon en sluit opnieuw aan. Regel de volumeknop voor het hoofdgeluid (MASTER LEVEL ATT.) op de achterkant.
Het geluid is vervormd.	<ul style="list-style-type: none"> Het volume van het hoofdgeluid staat te hoog. Het ingangsniveau is te hoog. 	<ul style="list-style-type: none"> Regel de volumeknop voor het hoofdgeluid (MASTER LEVEL ATT.) op de achterkant. Regel de TRIM-knop zodanig dat het ingangsniveau op de piekniveaumeter in de buurt van 0 dB komt te staan.
De kruisfader werkt niet.	<ul style="list-style-type: none"> ASSIGN A en B staan niet in de juiste stand. 	<ul style="list-style-type: none"> Stel de ASSIGN-schakelaars in op de juiste kruisfaderbron.
De cd-speler wordt niet door de fader gestart.	<ul style="list-style-type: none"> De faderstartschakelaar staat uit. De contactbus op de achterkant die de speler moet besturen werd niet verbonden. 	<ul style="list-style-type: none"> Zet de faderstartschakelaar op ON. Sluit het toestel met behulp van de stuurkabel op de cd-speler aan.
De effecten zijn niet hoorbaar.	<ul style="list-style-type: none"> De effect/sampler-keuzeschakelaar staat niet op de juiste stand. De effect/sampler-parameter 2 knop staat in de laagste stand (MIN.). 	<ul style="list-style-type: none"> Kies het juiste kanaal waarop de effecten moeten worden toegepast. Regel de effect/sampler-parameter 2 knop.
Het geluid van de externe effector is vervormd.	<ul style="list-style-type: none"> Het ingangsniveau van de externe effector is te hoog. 	<ul style="list-style-type: none"> Verlaag het uitgangsniveau van de externe effector of regel het retourniveau met de effect/sampler-parameter 2 knop.
De BPM-waarde kan niet worden gemeten. De gemeten BPM-waarden zien er vreemd uit.	<ul style="list-style-type: none"> Het ingangsniveau is te hoog of te laag. Voor sommige muziekstukken kan de BPM-waarde niet worden gemeten. 	<ul style="list-style-type: none"> Regel de TRIM-knop zodanig dat het ingangsniveau op de piekniveaumeter in de buurt van 0 dB komt te staan. Regel de ingangsniveaus van de andere kanalen op een waarde dichtbij 0 dB. Druk op de TAP-schakelaar en stel de BPM-waarde handmatig in.
De gemeten BPM-waarde verschilt van de op de cd aangegeven waarde.	<ul style="list-style-type: none"> Omdat er verschillende methodes bestaan om de BPM-waarde te meten, kunnen de resultaten lichtjes verschillen. 	<ul style="list-style-type: none"> Geen maatregelen nodig.
De PHONO 3 ingang van CH-4 kan niet worden gebruikt.	<ul style="list-style-type: none"> Er werd een hulpmicrofoon aangesloten. 	<ul style="list-style-type: none"> Verwijder de hulpmicrofoon.

Door statische elektriciteit of andere externe invloeden kunnen er storingen in het toestel optreden. Schakel de stroom uit en daarna in om het toestel weer normaal te kunnen gebruiken.

SOLUCIÓN DE PROBLEMAS

El manejo incorrecto suele confundirse con un problema o un error de funcionamiento. Si cree que hay algún error en este componente, compruebe antes los puntos siguientes. A veces, el problema tiene su origen en otros elementos. Por esta razón, conviene que revise también los demás dispositivos que tenga conectados.

Si el problema no puede solucionarse después de haber verificado los puntos siguientes, póngase en contacto con su distribuidor o con el servicio técnico PIONEER más próximo.

Problema	Posible causa	Solución
No se enciende la alimentación.	<ul style="list-style-type: none"> No se ha conectado el cable de corriente. 	<ul style="list-style-type: none"> Conecte el cable a una toma de corriente.
Hay poco sonido o es muy bajo.	<ul style="list-style-type: none"> El selector de entrada está en la posición incorrecta. El cable de conexión se ha conectado mal o ha sido desconectado. El conector o la clavija están sucios. El control de nivel de salida principal (MASTER LEVEL ATT.) de la parte posterior se ha definido en un valor muy bajo. 	<ul style="list-style-type: none"> Configure el selector de entrada en el dispositivo que se reproduce en cada momento. Conéctelo correctamente. Límpielos y vuelva a conectar. Ajuste el control de nivel de salida principal (MASTER LEVEL ATT.) de la parte posterior.
El sonido está distorsionado.	<ul style="list-style-type: none"> El nivel de salida principal es demasiado alto. En nivel de entrada es demasiado alto. 	<ul style="list-style-type: none"> Ajuste el control de nivel de salida principal (MASTER LEVEL ATT.) de la parte posterior. Ajuste el mando TRIM de forma que el nivel de entrada sea próximo a 0 dB en el medidor de nivel de pico.
No puede utilizarse el fundido transversal.	<ul style="list-style-type: none"> ASSIGN A y B están mal configurados. 	<ul style="list-style-type: none"> Asigne correctamente los conmutadores ASSIGN en la fuente de fundido transversal adecuada.
No se inicia el fundido del reproductor de CD.	<ul style="list-style-type: none"> Está apagado el interruptor de inicio con fundido. No se ha conectado el enchufe de control de reproductor en la parte posterior de la unidad. 	<ul style="list-style-type: none"> Encienda el interruptor de inicio con fundido. Utilice el cable de control para conectar la unidad y el reproductor de CD.
No funcionan los efectos.	<ul style="list-style-type: none"> No se ha configurado correctamente el conmutador de efecto/muestreador. El mando de efecto/muestreador parámetro 2 está en su valor mínimo (MIN.). 	<ul style="list-style-type: none"> Seleccione correctamente el canal al que se aplicarán los efectos. Ajuste el mando efecto/muestreador parámetro 2.
Se distorsiona el sonido del generador de efectos externo.	<ul style="list-style-type: none"> El nivel de entrada del generador de efectos externo es demasiado alto. 	<ul style="list-style-type: none"> Baje el nivel de salida del generador de efectos externo o ajuste el nivel de retorno utilizando el mando efecto/muestreador parámetro 2.
No se miden los BPM. Los valores de BPM medidos son anómalos.	<ul style="list-style-type: none"> El nivel de entrada es demasiado alto o bajo. En algunos casos, no pueden medirse los BPM, según la música. 	<ul style="list-style-type: none"> Ajuste el mando TRIM de forma que el nivel de entrada se aproxime a los 0dB en el medidor de nivel de pico. Ajuste los niveles de entrada de otros canales para que se aproxime a 0 dB. Pulse el conmutador TAB y ajuste los BPM manualmente.
El valor de BPM medido es diferente del que indica el CD.	<ul style="list-style-type: none"> Debido a que hay distintos métodos para medir los BPM, a veces pueden figurar en los discos unos valores diferentes. 	<ul style="list-style-type: none"> No es necesaria ninguna solución.
No se puede utilizar el conector de entrada PHONO 3 del CH-4.	<ul style="list-style-type: none"> Se ha conectado un submicrófono. 	<ul style="list-style-type: none"> Desconecte el submicrófono.

La electricidad estática u otras interferencias externas pueden afectar negativamente al funcionamiento de la unidad. Para restablecer el funcionamiento normal, apague la alimentación y vuelva a encenderla.

TECHNISCHE GEGEVENS

Audiogedeelte

Ingangen (ingangsniveau/impedantie)

CD/LINE	-14dBV (200mV)/22k Ω
PHONO	-54dBV (2mV)/47k Ω
MAIN MIC	-54dBV (2mV)/3k Ω
SUB MIC	-60dBV (1mV)/3k Ω
RETURN	-14dBV (200mV)/22k Ω

Uitgang (uitgangsniveau/impedantie)

MASTER OUT1 (RCA)	0dBV (1V)/1k Ω
MASTER OUT2 (XLR)	4dBm (1,23V)/600 Ω
REC OUT (RCA)	-10dBV (1V)/1k Ω
BOOTH MONITOR	0dBV (1V)/1k Ω
SEND	-14dBV (1V)/1k Ω
PHONES	0dBV (1V)/22 Ω

Frequentiekenmerken

CD/LINE/PHONO/MIC	20Hz tot 20kHz
-------------------------	----------------

Signaal-ruisverhouding

CD/LINE	87dB (zonder effecten)
PHONO	77dB
MIC	69dB

Totale harmonische vervorming

CD/LINE/PHONO	Minder dan 0,02%
---------------------	------------------

Overspraak Meer dan 70dB

Kanaalequalizer

HI	+12dB, -26dB (13kHz)
MID	+12dB, -26dB (1kHz)
LOW	+12dB, -26dB (70Hz)

Microfoonequalizer

HI	+12dB, -12dB (10kHz)
MID	+12dB, -12dB (1kHz)
LOW	+12dB, -12dB (100Hz)

Effector

DELAY en ECHO	1 tot 3500mSec
PAN, TRANS, FILTER en FLANGER	10 tot 16000mSec
REVERB	1 tot 100%
PITCH	0 tot \pm 100%

Elektrisch gedeelte, enz.

Stroomspanning	Wisselstroom AC 220-240V, 50/60Hz
Stroomverbruik	34W
Werktemperatuur	+5°C tot +35°C
Werkvochtigheidsgraad	5% tot 85%
Uitwendige afmetingen	320 (B) x 372 (D) x 107 (H) mm
Gewicht	6,6kg

Toebehoren

- Plug van het kort circuit-type 6
- Gebruiksaanwijzing 1

De technische gegevens en de uitvoering kunnen wegens verbeteringen zonder voorafgaande kennisgeving worden gewijzigd.

CARACTERÍSTICAS TÉCNICAS

Sección de sonido

Conector de entrada (nivel de entrada/impedancia)

CD/LINE	-14dBV (200mV)/22k Ω
PHONO	-54dBV (2mV)/47k Ω
MAIN MIC	-54dBV (2mV)/3k Ω
SUB MIC	-60dBV (1mV)/3k Ω
RETURN	-14dBV (200mV)/22k Ω

Conector de salida (nivel de salida/impedancia)

MASTER OUT1 (RCA)	0dBV (1V)/1k Ω
MASTER OUT2 (XLR)	4dBm (1,23V)/600 Ω
REC OUT (RCA)	-10dBV (1V)/1k Ω
BOOTH MONITOR	0dBV (1V)/1k Ω
SEND	-14dBV (1V)/1k Ω
PHONES	0dBV (1V)/22 Ω

Características de frecuencia

CD/LINE/PHONO/MIC	20Hz a 20kHz
-------------------------	--------------

Relación señal/ruido

CD/LINE	87dB (con efectos desactivados)
PHONO	77dB
MIC	69dB

Tasa de distorsión armónica total

CD/LINE/PHONO	Por debajo de 0,02%
---------------------	---------------------

Interferencia Por encima de 70dB

Ecuilizador de canales

HI	+12dB, -26dB (13kHz)
MID	+12dB, -26dB (1kHz)
LOW	+12dB, -26dB (70Hz)

Ecuilizador de micrófono

HI	+12dB, -12dB (10kHz)
MID	+12dB, -12dB (1kHz)
LOW	+12dB, -12dB (100Hz)

Generador de efectos

DELAY y ECHO	1 a 3500ms
PAN, TRANS, FILTER y FLANGER	10 a 16000ms
REVERB	1 a 100%
PITCH	0 a \pm 100%

Sección eléctrica y varios, etc.

Alimentación	AC 220-240V, 50/60Hz
Consumo eléctrico	34W
Temperatura de funcionamiento	+5°C a +35°C
Humedad de funcionamiento	5% a 85%
Dimensiones externas	320 (An) x 372 (Prf) x 107 (Al) mm
Peso	6,6kg

Accesorios

- Clavija de patilla de cortocircuito 6
- Manual de instrucciones 1

Con fines de mejora, las especificaciones y el diseño están sujetos a modificaciones sin previo aviso.

France: tapez 36 15 PIONEER

Published by Pioneer Corporation.
Copyright © 2000 Pioneer Corporation.
All rights reserved.

PIONEER CORPORATION

Business Systems Company, Overseas Sales Department: 4-1, Meguro 1-Chome, Meguro-ku, Tokyo 153-8654, Japan

PIONEER ELECTRONIC [EUROPE] N.V. MULTIMEDIA DIVISION Pioneer House Hollybush Hill, Stoke Poges, Slough SL2 4QP, U.K., TEL:44-1-753-789-789

PIONEER ELECTRONICS AUSTRALIA PTY. LTD. 178-184 Boundary Road, Braeside, Victoria 3195, Australia TEL: +61-3-9586-6300

PIONEER ELECTRONICS ASIACENTRE PTE. LTD. 253 Alexandra Road, #04-010, Singapore 159936 TEL: 65-472-1111 FAX: 65-472-5333

PIONEER ELECTRONICS DE MEXICO S.A. DE C.V. San Lorenzo Num 1009 3er piso Desp. 302 Col. Del Valle, Mexico D.F. C.P. 03100 TEL: 5-688-52-90

<00B00ZF0C00>

Printed in Belgium <DRB1275-A>